

FlexScan® S2031W/S2431W

Color LCD Monitor

Setup Manual

Important: Please read this Setup Manual and the User's Manual stored on the CD-ROM carefully to familiarize yourself with safe and effective usage. Please retain this manual for future reference.

Installationshandbuch

Wichtig: Lesen Sie dieses Installationshandbuch und das Benutzerhandbuch (auf der CD-ROM) aufmerksam durch, um sich mit der sicheren und effizienten Bedienung vertraut zu machen. Bewahren Sie dieses Handbuch zum späteren Nachschlagen auf.

Manuel d'installation

Important : Veuillez lire attentivement ce manuel d'installation, ainsi que le manuel d'utilisation inclus sur le CD-ROM, pour vous familiariser avec une utilisation efficace et en toute sécurité. Veuillez conserver ce manuel pour référence ultérieure.

Manual de instalación

Importante: Lea detenidamente este Manual de instalación y el Manual del usuario (en el CD-ROM) para familiarizarse con las normas de seguridad y procedimientos de uso. Conserve este manual para consultas posteriores.

Manuale di installazione

Importante: si consiglia di leggere con attenzione il presente Manuale di installazione e il Manuale dell'utente (sul CD-ROM in dotazione) per acquisire le informazioni necessarie per un utilizzo sicuro ed efficace. Conservare il manuale per consultazioni future.

Installationshandboken

Viktigt: Läs den här installationshandboken och bruksanvisningen som finns på CD-skivan noggrant så att du känner dig säker och får ett effektivt användande av produkten. Behåll manualen för framtida behov.

Εγχειρίδιο εγκατάστασης

Σημαντικό: Διαβάστε προσεκτικά αυτό το εγχειρίδιο εγκατάστασης και το εγχειρίδιο χρήσης που είναι αποθηκευμένο στο CD-ROM για να εξοικειωθείτε με την ασφαλή και αποτελεσματική χρήση της μονάδας. Διατηρήστε αυτό το εγχειρίδιο για μελλοντική χρήση.

Руководство по установке

Важно! Внимательно прочитайте настоящее Руководство по установке и Руководство пользователя на диске CD-ROM для получения сведений о безопасной и эффективной эксплуатации. Сохраните это руководство для справки.

设定手册

重要事项: 请仔细阅读储存在光盘片中的设定手册和用户手册，以便熟悉安全有效使用本显示器的信息。请保留本手册，以便今后参考。



Compatible Resolutions/Frequencies
Kompatible Auflösungen/Bildwiederholfrequenzen
Résolutions/Fréquences compatibles
Frecuencias y resoluciones compatibles
Risoluzioni/Frequenze compatibili:

The monitor supports the following resolutions.
 Der Monitor unterstützt die nachfolgend aufgeführten Auflösungen.
 Le moniteur est compatible avec les résolutions suivantes.
 El monitor admite las siguientes resoluciones.
 Il monitor supporta le seguenti risoluzioni.

Kompatibla upplösningar/frekvenser
Συμβατές αναλύσεις/Συχνότητες
Поддерживаемые разрешения/частоты
兼容的分辨率 / 频率

Skärmen stöder följande upplösningar.
 Η οθόνη υποστηρίζει τις παρακάτω αναλύσεις.
 Монитор поддерживает следующие разрешения.
 本显示器支持下列分辨率。

Analog Input

Resolution	Frequency	Remarks	S2031W	S2431W
			Dot Clock ~ 150 MHz	Dot Clock 202.5 MHz
640 × 480	67 Hz	Apple Macintosh	✓	✓
640 × 480	~85 Hz	VGA, VESA	✓	✓
720 × 400	70 Hz	VGA TEXT	✓	✓
800 × 600	~85 Hz	VESA	✓	✓
832 × 624	75 Hz	Apple Macintosh	✓	✓
1024 × 768	~85 Hz	VESA	✓	✓
1152 × 864	75 Hz	VESA	✓	✓
1152 × 870	75 Hz	Apple Macintosh	✓	✓
1280 × 960	60 Hz	VESA	✓	✓
1280 × 960	75 Hz	Apple Macintosh	✓	✓
1280 × 1024	~85 Hz	VESA	✓ (~ 75 Hz)	✓
1600 × 1200	~75 Hz	VESA	–	✓
*1 *3 1680 × 1050	60 Hz	VESA CVT, VESA CVT RB	✓	✓
*2 *3 1920 × 1200	60 Hz	VESA CVT, VESA CVT RB	–	✓

Digital Input

Resolution	Frequency	Remarks	S2031W	S2431W
			Dot Clock ~ 120 MHz	Dot Clock ~ 162 MHz
640 × 480	60 Hz	VGA	✓	✓
720 × 400	70 Hz	VGA TEXT	✓	✓
800 × 600	60 Hz	VESA	✓	✓
1024 × 768	60 Hz	VESA	✓	✓
1280 × 960	60 Hz	VESA	✓	✓
1280 × 1024	60 Hz	VESA	✓	✓
1600 × 1200	60 Hz	VESA	–	✓
*3 1680 × 1050	60 Hz	VESA CVT	–	✓
*1 *3 1680 × 1050	60 Hz	VESA CVT RB	✓	✓
*2 *3 1920 × 1200	60 Hz	VESA CVT RB	–	✓

*1 Recommended resolution (S2031W: Set this resolution) *2 Recommended resolution (S2431W: Set this resolution)
 *1 Empfohlene Auflösung (S2031W: diese Auflösung festlegen) *2 Empfohlene Auflösung (S2431W: diese Auflösung festlegen)
 *1 Résolution recommandée (S2031W: Réglez votre appareil sur cette résolution) *2 Résolution recommandée (S2431W: Réglez votre appareil sur cette résolution)
 *1 Resolución recomendada (S2031W: ajuste esta resolución) *2 Resolución recomendada (S2431W: ajuste esta resolución)
 *1 Risoluzione consigliata (S2031W: impostare questo valore di risoluzione) *2 Risoluzione consigliata (S2431W: impostare questo valore di risoluzione)
 *1 Rekommenderad upplösning (S2031W: Ställ in den här upplösningen) *2 Rekommenderad upplösning (S2431W: Ställ in den här upplösningen)
 *1 Προτεινόμενη ανάλυση (S2031W: Επιλέξτε αυτή την ανάλυση) *2 Προτεινόμενη ανάλυση (S2431W: Επιλέξτε αυτή την ανάλυση)
 *1 Рекомендованное разрешение (S2031W: Установите данное разрешение) *2 Рекомендованное разрешение (S2431W: Установите данное разрешение)
 *1 推荐的分辨率 (S2031W: 设定此分辨率) *2 推荐的分辨率 (S2431W: 设定此分辨率)

*3 When displaying the wide format input signal, a graphics board in conformance with VESA CVT standard is required.
 *3 Zur Anzeige des Eingangssignals für das Breitbild ist eine Grafikkarte erforderlich, die die Anforderungen des Standards VESA CVT erfüllt.
 *3 Lors de l'affichage du signal d'entrée format large, une carte vidéo conforme à la norme VESA CVT est requise.
 *3 Se necesita una tarjeta gráfica compatible con el estándar VESA CVT para visualizar la señal de entrada con formato panorámico.
 *3 Per visualizzare il segnale di ingresso in formato ampio, è necessaria una scheda grafica conforme allo standard VESA CVT.
 *3 Vid visning med ingångssignalen för bredbildsformat, krävs ett grafikkort som uppfyller VESA CVT-standard.
 *3 Όταν εμφανίζεται το σήμα εισόδου οθόνης μεγάλου μεγέθους, απαιτείται κάρτα γραφικών συμβατή με το πρότυπο VESA CVT.
 *3 Для отображения широкоформатного входного сигнала графическая карта должна соответствовать стандарту VESA CVT.
 *3 当显示宽荧幕格式输入信号时, 需要符合VESA CVT标准的显卡。





Copyright© 2007 EIZO NANA CORPORATION All rights reserved.
 Copyright© 2007 EIZO NANA CORPORATION. Alle Rechte vorbehalten.
 Copyright© 2007 EIZO NANA CORPORATION. Tous droits réservés.
 Copyright© 2007 EIZO NANA CORPORATION Todos los derechos reservados.
 Copyright© 2007 EIZO NANA CORPORATION Tutti i diritti riservati.
 Copyright© 2007 EIZO NANA CORPORATION Med ensamrätt
 Copyright© 2007 EIZO NANA CORPORATION Με την επιφύλαξη παντός δικαιώματος.
 © EIZO NANA CORPORATION, 2007. Все права защищены.
 © 2007 EIZO NANA CORPORATION 版权所有。

FlexScan® S2031W/S2431W

Color LCD Monitor

SAFETY SYMBOLS

This manual uses the safety symbols below. They denote critical information. Please read them carefully.

	WARNING Failure to abide by the information in a WARNING may result in serious injury and can be life threatening.		CAUTION Failure to abide by the information in a CAUTION may result in moderate injury and/or property or product damage.
	Indicates a prohibited action.		
	Indicates a mandatory action that must be followed.		

PRECAUTIONS

WARNING

If the unit begins to emit smoke, smells like something is burning, or makes strange noises, disconnect all power connections immediately and contact your dealer for advice.

Attempting to use a malfunctioning unit may result in fire, electric shock, or equipment damage.

Use the enclosed power cord and connect to the standard power outlet of your country.

Be sure to remain within the rated voltage of the power cord. Not doing so may result in fire or electric shock.
Power Supply: 100-120/200-240 Vac 50/60Hz



Keep small objects or liquids away from the unit.

Small objects accidentally falling through the ventilation slots into the cabinet or spillage into the cabinet may result in fire, electric shock, or equipment damage. If an object or liquid falls/spills into the cabinet, unplug the unit immediately. Have the unit checked by a qualified service engineer before using it again.



Set the unit in an appropriate location.

Not doing so may result in fire, electric shock, or equipment damage.

- Do not place outdoors.
- Do not place in the transportation system (ship, aircraft, trains, automobiles, etc.).
- Do not place in a dusty or humid environment.
- Do not place in a location where the steam comes directly on the screen.
- Do not place near heat generating devices or a humidifier.



The equipment must be connected to a grounded main outlet.

Not doing so may result in fire or electric shock.



CAUTION



Do not block the ventilation slots on the cabinet.

- Do not place any objects on the ventilation slots.
- Do not install the unit in a closed space.
- Do not use the unit laid down or upside down.



Blocking the ventilation slots prevents proper airflow and may result in fire, electric shock, or equipment damage.



Use an easily accessible power outlet.

This will ensure that you can disconnect the power quickly in case of a problem.

About Setup Manual and User's Manual

	Setup Manual (this manual)	Describes basic information ranging from connection of the monitor to a PC to using the monitor.
	User's Manual (• PDF file on the CD-ROM*)	Describes application information such as screen adjustments, settings, and specifications.

* Installation of Adobe Reader is required.

• Product specifications vary with sales areas. Confirm that the manual is written in the language of the area of purchase.

Package Contents

Check that all the following items are included in the packaging box. If any items are missing or damaged, contact your local dealer.

NOTE

- Please keep the packaging box and materials for future movement or transport of the monitor.

- Monitor
- Power cord

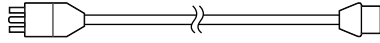

- Digital signal cable (FD-C39)

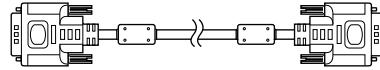

- Analog signal cable (MD-C87)

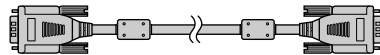

- EIZO USB cable (MD-C93)

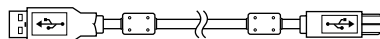

- Stereo mini jack cable

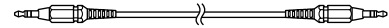

- EIZO LCD Utility Disk (CD-ROM)

- User's Manual

- Setup Manual (this manual)

- Limited warranty

- Recycling Information

- Mounting Screws (M4 x 12, 4 pcs)

- Cable holder (for EZ-UP stand)

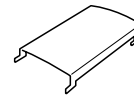

Controls and Functions

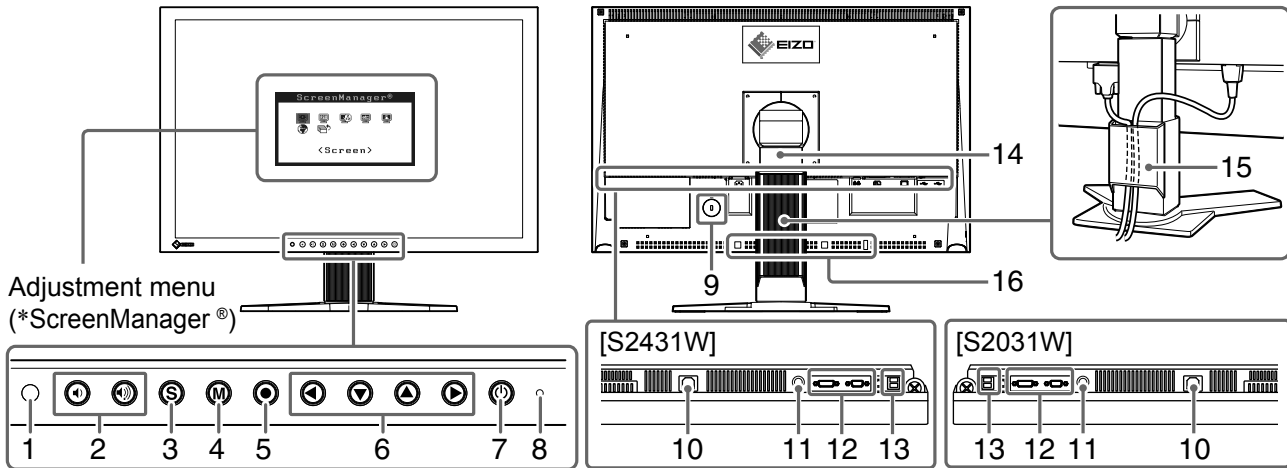

1	Sensor	Detects ambient brightness. BrightRegulator function (page 6).
2	Volume control buttons	Displays the volume adjustment menu to volume up or down.
3	Input Signal Selection button	Switches input signals for display when two PCs are connected to the monitor.
4	Mode button	Allows you to switch the display mode.
5	Enter button	Displays the Adjustment menu, determines an item on the menu screen, and saves values adjusted.
6	Control buttons (Left, Down, Up, Right)	<ul style="list-style-type: none"> • Chooses an adjustment item or increases/decreases adjusted values for advanced adjustments using the Adjustment menu (page 6). • ◀ or ▶ button: Displays the brightness adjustment window (page 6).
7	Power button	Turns the power on or off.
8	Power indicator	Indicates monitor's operation status. Blue: Operating Orange: Power saving Off: Power off
9	Security lock slot	Complies with Kensington's MicroSaver security system.
10	Power connector	Connects the power connector.
11	Stereo mini jack	Connects the stereo mini jack cable.
12	Input signal connectors	DVI-I Connector/D-Sub mini 15-pin connector
13	USB port (Up)	Connects the USB cable to use the ScreenManager Pro for LCD software (for Windows). For how to use it, refer to the User's Manual on the CD-ROM.
	USB Port (Down)	Connects a peripheral USB device.
14	Stand	Used to adjust the height and angle of the monitor screen.
15	Cable holder	Covers the monitor cables.
16	Option speaker (i-Sound L3) mounting holes	Used to attach the option speaker (i-Sound L3). (May not allowed to attach the option speaker depending on the stand type.)

* ScreenManager® is an EIZO's nickname of the Adjustment menu. (For how to use ScreenManager, refer to the User's Manual on the CD-ROM.)

Installation/storage of the monitor with EZ-UP stand

If you have purchased the monitor with EZ-UP stand, please perform the following procedures when installing and storing.

The stand of the monitor is locked with a lock metal fitting at the packing. Remove the lock metal fitting after placing the monitor on the desk or the stand may be unfolded suddenly. Keep the lock metal fitting for future movement or transportation of the monitor.

Installing the monitor

1 Lift the monitor screen in the arrow direction.

Lift it by holding the panel portion with both hands, until you may hear the “click”. If it clicks, the monitor stand lock is surely functioned to use the monitor.

2 Lower the monitor screen position, and remove the lock metal fitting.

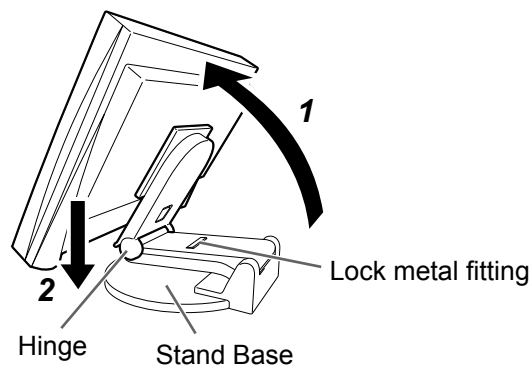

Attention

- Removing the lock metal fitting may allow the stand unfolding suddenly.
- Do not use the monitor when the EZ-UP stand is folded.
- After releasing the lock, take care not to catch your fingers when lowering the monitor. This may cause injury or damage the monitor.

Storage the monitor

1 Remove the cable holder.

2 Lower the monitor screen position until the hinge of the stand touches the stand base, and attach the lock metal fitting.

Adjust the monitor angle so as the monitor screen not to touch the stand base.

3 Fall the monitor screen backward with keeping slide-up the “Unlock” knob.

When maximally tilting (25°) the monitor screen backward, the “Unlock” knob may be hard to be slid-up. Then, slightly tilt up the monitor to vertical direction and slide-up the “Unlock” knob.

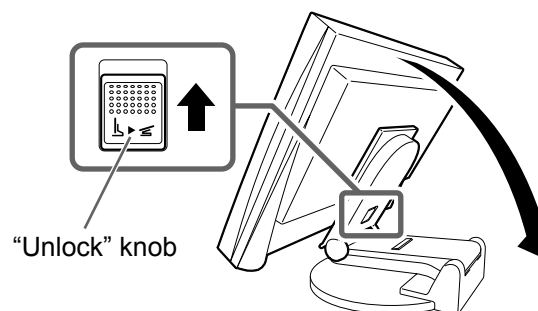

Connecting Cables

Attention

- When replacing the current monitor with a S2031W/S2431W monitor, be sure to change the PC settings for resolution and vertical frequency to those which are available for the S2031W/S2431W monitor referring to the resolution table (back of cover page) before connecting the PC.

NOTE

- When connecting two PCs to the monitor, refer to the User's Manual on the CD-ROM.

- Check that the monitor and the PC are powered off.
- Connect the monitor to the PC with a signal cable that matches the connectors.
After connecting the cable connectors, tighten the screws of the connectors to secure the coupling.

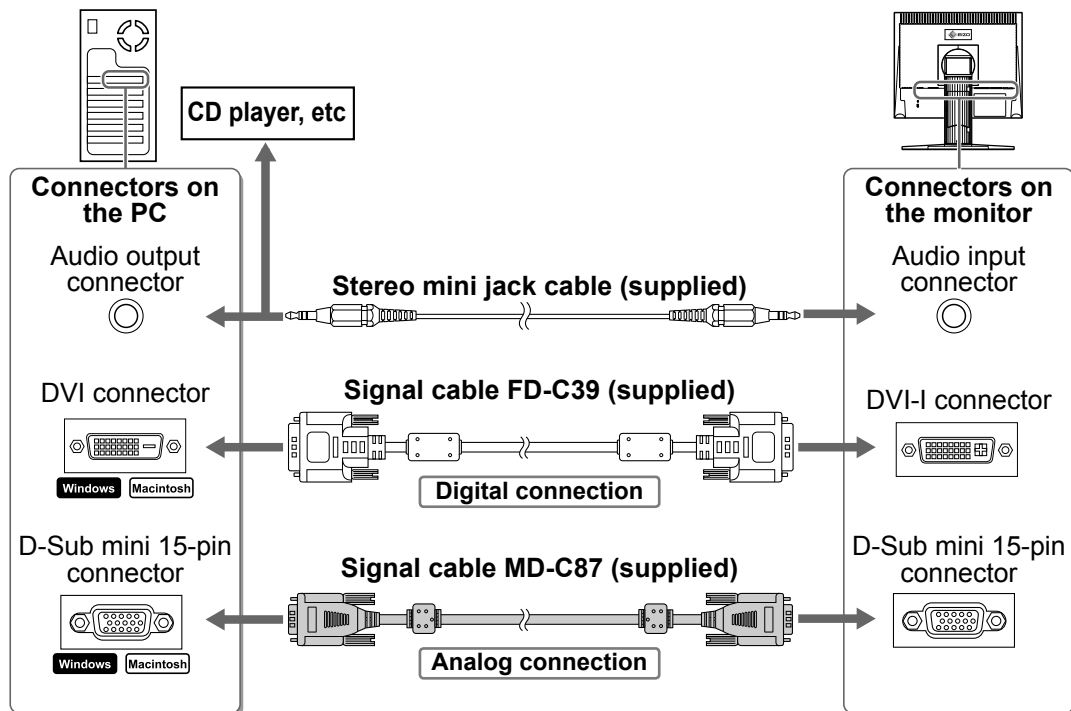

- Plug the power cord into a power outlet and the Power connector on the monitor.

Covering the Monitor Cables

Cover the monitor cables with the cable holder.

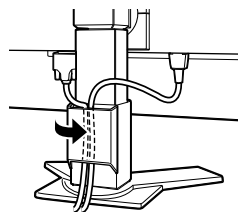

Height adjustable stand

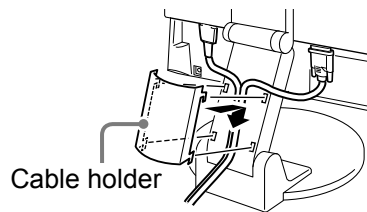

EZ-UP stand

Adjusting the Screen Height and Angle

Hold left and right edge of the monitor with both hands, and adjust the screen height, tilt and swivel of the screen to the best condition for working.

Height adjustable stand

Hold left and right edge of the monitor with both hands to adjust the screen up, down, left and right directions.

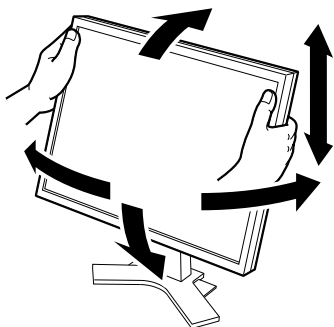

EZ-UP stand

Hold the left and right edges of the monitor with both hands and adjust the screen angle by moving them upwards, downwards, or to the left or right.

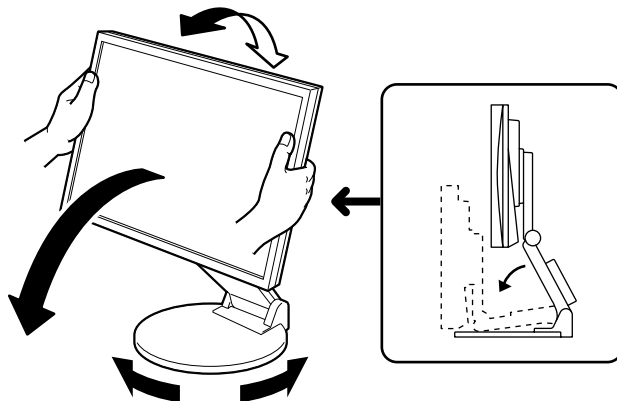

Displaying the Screen

1 Press to turn on the monitor.

The monitor's Power indicator lights up blue.

2 Turn on the PC.

The screen image appears.

When turning on the monitor and PC for the first time with the analog signal, the Auto Adjustment function works to adjust the clock, phase, and display position automatically.

Attention

- Turn off the monitor and PC after using them. Unplugging the power cord completely shuts off power supply to the monitor.

Adjusting Speaker Volume

1 Press or .

The speaker volume adjustment screen appears.

2 Adjust the speaker volume with or .

Speaker volume adjustment screen



Selecting Display Mode

FineContrast allows you to select the best display mode easily according to monitor's application. For details of FineContrast, refer to the User's Manual on the CD-ROM.

FineContrast Mode

Custom	Available for making desired setting.
sRGB	Suitable for color matching with sRGB compatible peripherals.
Text	Suitable for displaying texts for word processing or spreadsheets.
Picture	Suitable for displaying images such as photos or picture images.
Movie	Suitable for playing back animated images.

1 Press **(M)**.

The FineContrast mode appears.

2 Press **(M)** again while the FineContrast mode is displayed.

Each time you press the button, the mode is switched to the other mode. (Refer to the FineContrast Mode table.)

3 Press **(O)** at the desired mode.

The selected mode is set.

FineContrast mode name

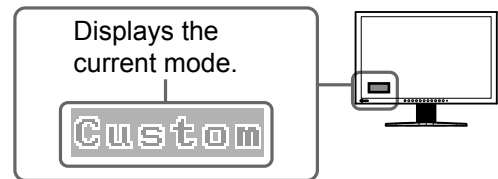

Adjusting Brightness

1 Press **(L)** or **(R)**.

The brightness adjustment screen appears.

2 Adjust the brightness with **(L)** or **(R)**.

Press **(R)** to increase screen brightness or press **(L)** to decrease.

3 Press **(O)** at the desired brightness.

The specified brightness is saved.

Brightness adjustment screen

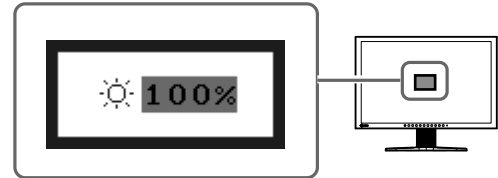

NOTE

- Screen will be adjusted automatically to the appropriate brightness that accepted environment as the sensor on the lower side of the monitor detects the surrounding brightness with the BrightRegulator function.

For details, refer to the User's Manual on the CD-ROM.

Performing Advanced Settings/Adjustments

Advanced adjustments for the screen or color and various settings are available using the Adjustment menu.

For details of each adjustment function, refer to the User's Manual on the CD-ROM.

Adjustment menu



At analog signal input

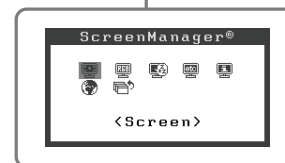



At digital signal input

The basic settings and adjustments are completed. For advanced settings/adjustments, refer to the User's Manual on the CD-ROM.

No-Picture Problem



If no picture is displayed on the monitor even after the following remedial action is taken, contact your local dealer.

1. Check the Power indicator.

Symptom	Status	Possible cause and remedy
No picture	Power indicator does not light.	Check whether the power cord is connected correctly. If the problem persists, turn off the monitor, and then turn it on again a few minutes later.
		Press  .
	Power indicator is lighting blue.	Set each RGB adjusting value in <Gain> to higher level.
		Switch the input signal with  .
	Power indicator is lighting orange.	Operate the mouse or keyboard.
		Check whether the PC is turned on.

2. Check the error message on the screen.

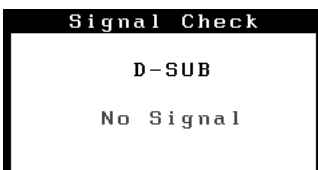
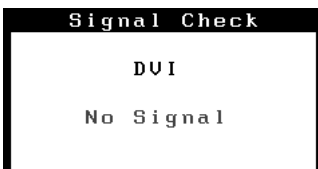
These messages appear when the input signal is incorrect even if the monitor is functioning.

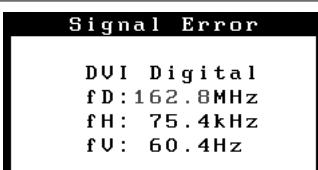



Symptom	Status	Possible cause and remedy
 <p>At analog signal input</p>	No signal is input.	The message shown left may appear, because some PCs do not output the signal soon after power-on.
		Check whether the PC is turned on.
		Check whether the signal cable is connected properly.
 <p>At digital signal input</p>		Switch the input signal with  .
	The input signal is out of the specified frequency range. (Such signal frequency is displayed in red.)	Reboot the PC.
		Select an appropriate display mode using the graphics board's utility software. Refer to the manual of the graphics board for details.

FlexScan® S2031W/S2431W

LCD-Farbmonitor

SICHERHEITSSYMBOLLE

In diesem Handbuch werden die unten dargestellten Sicherheitssymbole verwendet. Sie geben Hinweise auf äußerst wichtige Informationen. Bitte lesen Sie diese Informationen sorgfältig durch.

	VORSICHT Die Nichtbefolgung von unter VORSICHT angegebenen Anweisungen kann schwere Verletzungen oder sogar lebensbedrohende Situationen zur Folge haben.		ACHTUNG Die Nichtbeachtung unter ACHTUNG angegebener Informationen kann mittelschwere Verletzungen und/oder Schäden oder Veränderungen des Produkts zur Folge haben.
	Weist auf eine unerlaubte Vorgehensweise hin.		
	Weist auf eine zwingend zu befolgende Vorgehensweise hin.		

VORSICHTSMASSNAHMEN

VORSICHT

Wenn das Gerät Rauch entwickelt, verbrannt riecht oder merkwürdige Geräusche produziert, ziehen Sie sofort alle Netzkabel ab, und bitten Sie Ihren Fachhändler um Rat.

Der Versuch, mit einem fehlerhaften Gerät zu arbeiten, kann Feuer, einen elektrischen Schlag oder eine Beschädigung des Geräts verursachen.

Verwenden Sie zum Anschließen an die landesspezifische Standard-Netzspannung das beiliegende Netzkabel.

Stellen Sie sicher, dass die Nennspannung des Netzkabels nicht überschritten wird. Andernfalls besteht Brand- und Stromschlaggefahr.
Stromversorgung: 100 - 120/200 - 240 Vac 50/60 Hz

Halten Sie Flüssigkeiten und kleine Gegenstände vom Gerät fern.

Flüssigkeiten oder kleine Gegenstände können aus Versehen durch die Lüftungsschlitze in das Gehäuse gelangen und somit Feuer, einen elektrischen Schlag oder eine Beschädigung des Geräts verursachen. Sollte ein Gegenstand oder eine Flüssigkeit in das Gehäuse gelangt sein, ist sofort das Netzkabel des Geräts abzuziehen. Lassen Sie das Gerät in diesem Fall von einem qualifizierten Servicetechniker überprüfen, bevor Sie wieder damit arbeiten.

Stellen Sie das Gerät an einen geeigneten Platz.

Andernfalls könnte das Gerät beschädigt werden, und es besteht Brand- und Stromschlaggefahr.

- Verwenden Sie das Gerät nicht im Freien.
- Geben Sie das Gerät nicht als Transportgut auf (per Schiff, Flugzeug, Zug, Auto etc.).
- Installieren Sie es nicht in staubiger oder feuchter Umgebung.
- Stellen Sie es nicht an einen Platz, an dem Licht direkt auf den Bildschirm fällt.
- Stellen Sie es nicht in die Nähe eines Wärme erzeugenden Geräts oder eines Luftbefeuchters.

 **Das Gerät muss an eine ordnungsgemäß geerdete Steckdose angeschlossen werden.**
Andernfalls besteht Brand- und Stromschlaggefahr.

ACHTUNG



Blockieren Sie die Lüftungsschlitze am Gehäuse nicht.

- Legen Sie keine Objekte auf die Lüftungsschlitze.
 - Installieren Sie das Gerät nicht in einem engen Raum.
 - Setzen Sie das Gerät nur in der korrekten Orientierung ein.
- Das Blockieren der Lüftungsschlitze führt dazu, dass die Luft nicht mehr zirkulieren und somit Feuer, ein elektrischer Schlag oder eine Beschädigung des Geräts verursacht werden kann.

Schließen Sie das Netzkabel an eine leicht zugängliche Steckdose an.

Damit stellen Sie sicher, dass Sie das Netzkabel im Notfall schnell abziehen können.

Über das Installationshandbuch und das Benutzerhandbuch

	Installationshandbuch (das vorliegende Handbuch)	Informationen zum Verbinden des Monitors mit dem Computer und zur Inbetriebnahme.
	Benutzerhandbuch (• PDF-Datei auf CD-ROM*)	Anwendungsinformationen, beispielsweise zu Bildschirmeinstellungen, -justierungen und technischen Daten.

* Erfordert die Installation von Adobe Reader.

• Die Produktspezifikationen variieren in den einzelnen Absatzgebieten. Überprüfen Sie, dass das Handbuch in der Sprache des jeweiligen Absatzgebietes geschrieben ist.

Lieferumfang

Prüfen Sie, ob sich alle der folgenden Gegenstände in der Verpackung befinden. Sollte einer der Gegenstände fehlen oder beschädigt sein, wenden Sie sich an Ihren Fachhändler.

HINWEIS

- Heben Sie die Verpackung sowie die Verpackungsmaterialien für evtl. Transporte des Monitors gut auf.

- Monitor
- Netzkabel

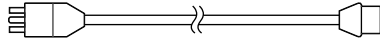

- Digitales Signalkabel (FD-C39)

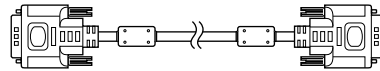

- Analoges Signalkabel (MD-C87)

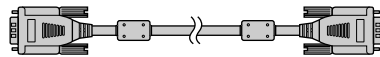

- EIZO USB-Kabel (MD-C93)

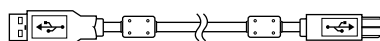

- Stereo-Kabel mit Klinkenstecker

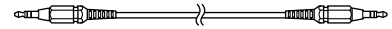

- CD-ROM mit EIZOs LCD Utility Disk
 - Benutzerhandbuch
- Installationshandbuch (das vorliegende Handbuch)
- Beschränkte Garantie
- Informationen zum Thema Recycling
- Befestigungsschrauben (M4 x 12, 4 Stck.)
- Kabelhalterung (für EZ-UP-Fuß)

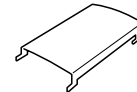

Bedienelemente und Funktionen

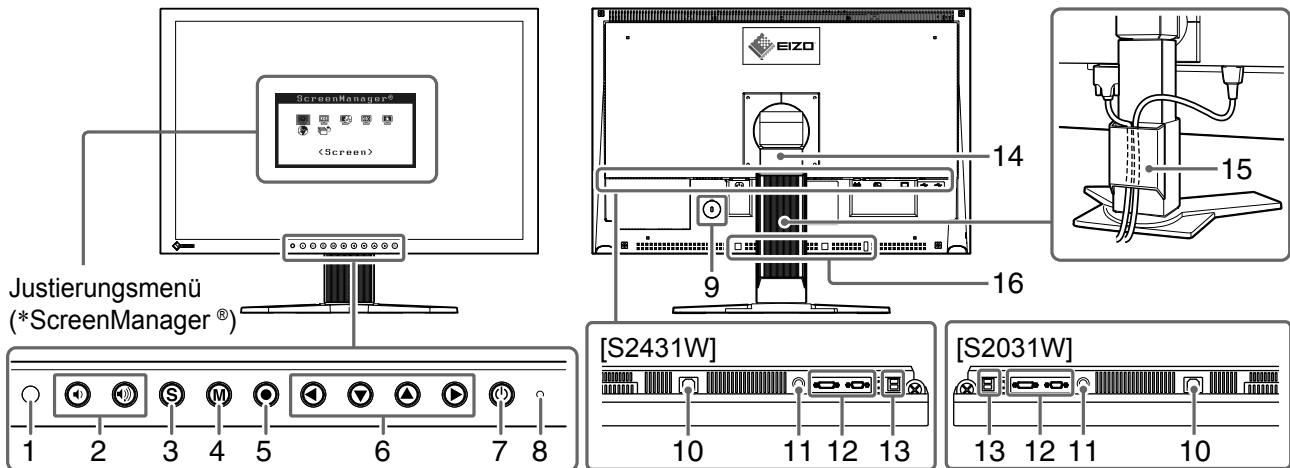

1	Sensor	Erkennt die Umgebungshelligkeit. Funktion zur BrightRegulator (Seite 6).
2	Steuertasten für Lautstärke	Zeigt das Menü für die Einstellung der Lautstärke zum Reduzieren bzw. Erhöhen der Lautstärke an.
3	Taste zur Auswahl des Eingangssignals	Schaltet zwischen den Signalen zweier angeschlossener Computer um.
4	Taste zur Modusauswahl	Mithilfe dieser Taste wechseln Sie den Anzeigemodus.
5	Eingabetaste	Zeigt das Justiermenü an, wählt ein Element im Menübildschirm und speichert geänderte Werte.
6	Steuertasten (Links, Unten, Oben, Rechts)	<ul style="list-style-type: none"> • Wählt ein Einstellungselement oder erhöht/reduziert justierte Werte erweiterter Einstellungen mithilfe des Justiermenüs (Seite 6). • Taste ◀ oder ▶: Zeigt den Bildschirm für die Helligkeitseinstellung an (Seite 6).
7	Netzschalter	Zum Ein- und Ausschalten.
8	Betriebsanzeige	Zeigt den Betriebsstatus des Monitors an. Blau: In Betrieb Orange: Energiesparmodus Aus: Hauptstromversorgung getrennt
9	Öffnung für Diebstahlsicherung	Kompatibel mit dem Kensington MicroSaver-Sicherheitssystem.
10	Netzstecker	Zum Anschließen an eine Netzsteckdose.
11	Stereo Mini-Jack	Anschluss des Stereo-Kabels mit Klinkenstecker.
12	Signaleingänge	DVI-I-Anschluss/15-poliger Mini-D-Sub-Anschluss
13	USB-Anschluss (hinten)	Anschluss des USB-Kabels bei der Verwendung von ScreenManager Pro für LCD-Software (für Windows). Informationen zur Verwendung der Software entnehmen Sie der Benutzerhandbuch auf der CD-ROM.
	USB-Anschluss (seitlich)	Stellt eine Verbindung zu einem USB-Peripheriegerät her.
14	Fuß	Zum Einstellen der Höhe und Neigung des Bildschirms.
15	Kabelabdeckung	Verdeckt die Anschlusskabel.
16	Befestigungslöcher für optionale Lautsprecher (i•Sound L3)	Zum Befestigen der optionalen Lautsprecher (i•Sound L3). (Die optionalen Lautsprecher können je nach Art des Standfußes möglicherweise nicht angebracht werden.)

* ScreenManager® ist der Name des Justiermenüs von EIZO. (Informationen zur Verwendung von ScreenManager entnehmen Sie dem Benutzerhandbuch auf der CD-ROM.)

Installation/Lagerung des Monitors mit EZ-UP-Fuß

Gehen Sie bei einem Monitor mit EZ-UP-Fuß beim Aufstellen oder Lagern folgendermaßen vor:

Der Standfuß des Monitors ist für den Transport mit einer Metallbefestigung gesichert. Entfernen Sie die Metallbefestigung erst nach dem Aufstellen des Monitors auf dem Tisch, da der Fuß andernfalls plötzlich aufklappt. Bewahren Sie die Metallbefestigung auf, da Sie den Monitor möglicherweise an anderer Stelle aufstellen oder ihn erneut transportieren müssen.

Installieren des Monitors

1 Heben Sie den Bildschirm in Pfeilrichtung an.

Heben Sie ihn mit beiden Händen an, und lassen Sie ihn einrasten. Nach dem Einrasten ist der Monitorfuß sicher justiert, sodass der Monitor verwendet werden kann.

2 Senken Sie den Monitor ab, und entfernen Sie die Metallbefestigung.

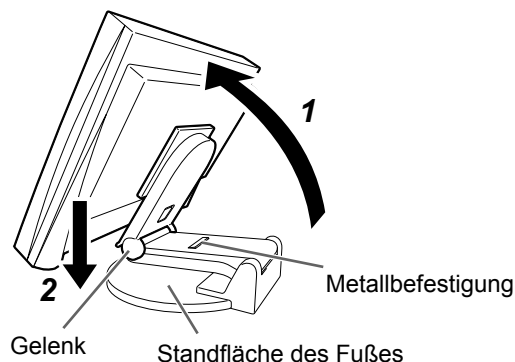

Hinweis

- Wird die Metallbefestigung entfernt, klappt der Standfuß u. U. auf.
- Verwenden Sie den Monitor nicht mit zusammengeklapptem EZ-UP-Fuß.
- Gehen Sie mit dem entriegelten Monitor vorsichtig um, damit der Monitor nicht herunterfällt bzw. Sie sich nicht die Finger einklemmen. Ansonsten wird der Monitor möglicherweise beschädigt oder Sie tragen Verletzungen davon.

Lagern des Monitors

1 Entfernen Sie die Kabelhalterung.

2 Senken Sie den Monitor ab, bis das Gelenk des Standfußes die Standfläche berührt, und bringen Sie die Metallbefestigung an.

Stellen Sie den Monitorwinkel so ein, dass der Bildschirm die Standfläche nicht berührt.

3 Kippen Sie den Bildschirm nach hinten, und halten Sie dabei den Knopf zum Entsperren nach oben geschoben.

Ist der Monitor ganz nach hinten gekippt (Winkel von 25°), kann der Knopf zum Entsperren möglicherweise nur schwer nach oben geschoben werden. Kippen Sie den Monitor leicht nach oben in die vertikale Position, und schieben Sie den Knopf zum Entsperren nach oben.

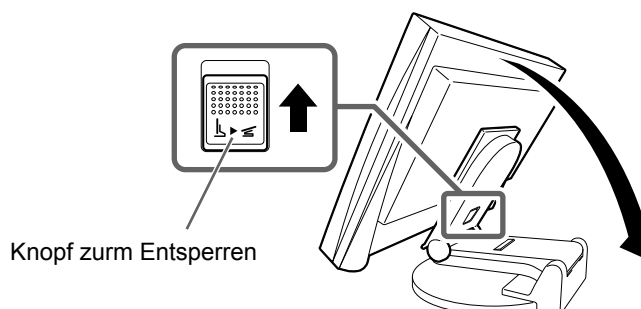

Kabel anschließen

Hinweis

- Um einen bereits vorhandenen Monitor durch einen Monitor des Typs S2031W/S2431W zu ersetzen, stellen Sie die PC-Einstellungen für Auflösung und vertikale Bildwiederholfrequenz auf die für S2031W/S2431W-Monitore verfügbaren Werte ein. Diese entnehmen Sie bitte der Auflösungstabelle (Rückseite der ersten Seite), bevor Sie den Monitor anschließen.

HINWEIS

- Lesen Sie im Benutzerhandbuch auf der CD-ROM nach, wenn Sie zwei PCs an den Monitor anschließen möchten.

1 Stellen Sie sicher, dass Computer und Monitor ausgeschaltet sind.

2 Verbinden Sie Monitor und Computer mithilfe eines passenden Signalkabels.

Ziehen Sie nach dem Anschließen der Kabel die Schrauben der Verbinder an, um ein versehentliches Ausstecken zu verhindern.

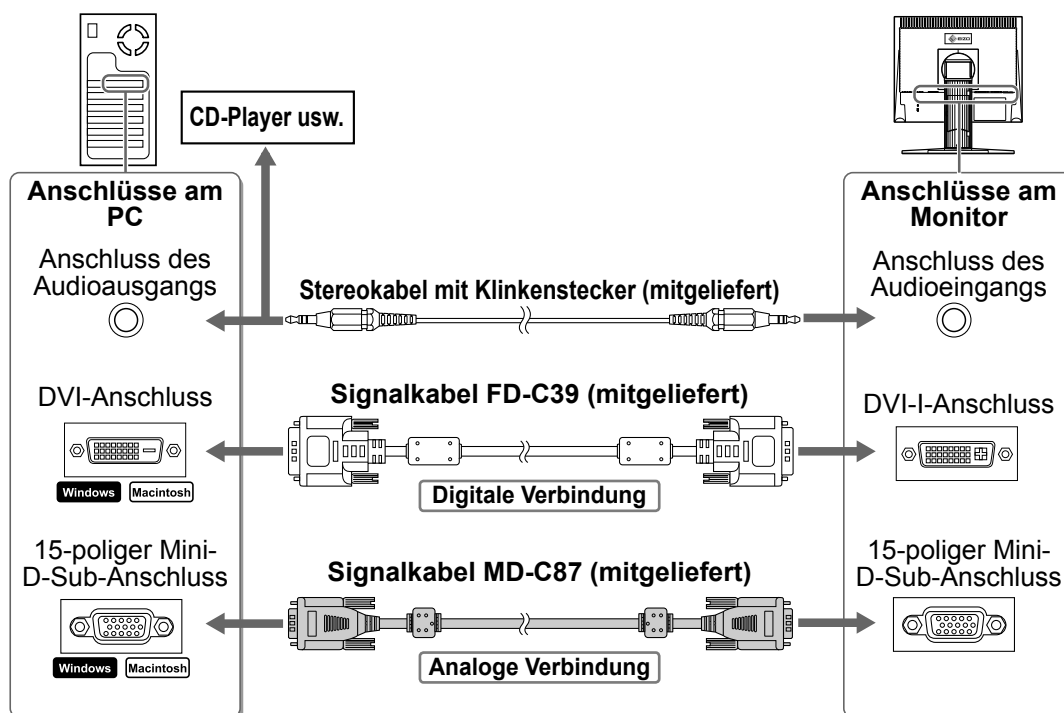

3 Verbinden sie mithilfe des Netzkabels den Netzanschluss des Monitors mit einer Steckdose.

Abdecken der Monitorkabel

Decken Sie die Monitorkabel mit der Kabelhalterung ab.

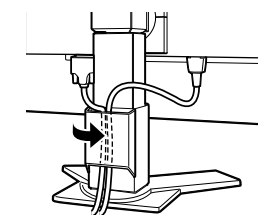

Höhenverstellbarer Fuß

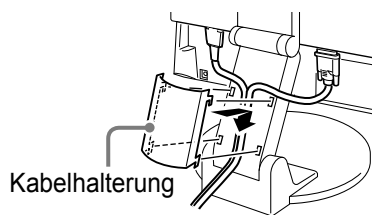

EZ-UP-Fuß

Höhe und Neigung des Bildschirms einstellen

Halten Sie den Monitor mit beiden Händen am linken und rechten Rand fest, und stellen Sie die für Ihren Arbeitsplatz optimale Höhe, Neigung und Drehung des Bildschirms ein.

Höhenverstellbarer Fuß

Halten Sie den Monitor mit beiden Händen am linken und rechten Rand fest, und stellen Sie seine Höhe und seine horizontale Position ein.

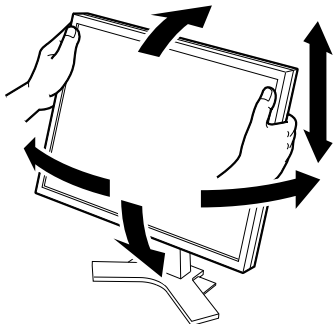

EZ-UP-Fuß

Halten Sie den Monitor mit beiden Händen am linken und rechten Rand fest, um den Bildschirmwinkel anzupassen, indem Sie seine Höhe und seine horizontale Position einstellen.



Bild wiedergeben

1 Drücken Sie , um den Monitor einzuschalten.

Die Betriebsanzeige des Monitors leuchtet auf (blau).

2 Schalten Sie den Computer ein.

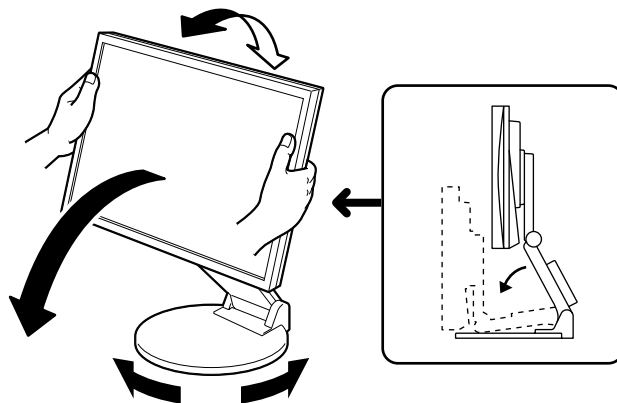
Das Bild wird angezeigt.

Beim ersten Einschalten des Monitors und des PCs mit dem analogen Signal werden Uhr, Phase und Anzeigeposition von der automatischen Einstellung automatisch angepasst.

Hinweis

- Schalten Sie Computer und Monitor aus, wenn Sie sie nicht mehr benötigen. Wenn Sie das Netzkabel abziehen, wird die Stromzufuhr zum Monitor vollständig unterbrochen.

Lautstärke der Lautsprecher einstellen

1 Drücken Sie oder .

Der Bildschirm zur Einstellung der Lautstärke wird angezeigt.

2 Stellen Sie die Lautstärke mit der Taste oder ein.

Bildschirm zur Einstellung der Lautstärke

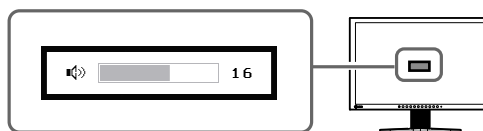

Anzeigemodus auswählen

Mithilfe des Modus FineContrast können Sie den optimalen Anzeigemodus schnell und einfach wählen. Weitere Einzelheiten zu FineContrast entnehmen Sie dem Benutzerhandbuch auf der CD-ROM.

Modus FineContrast

Custom (Benutzerdefiniert)	Zum wunschgemäßen Einstellen der Farben.
sRGB	Einstellung für Farbabgleich mit Peripheriegeräten, die sRGB unterstützen.
Text	Einstellung für Textverarbeitungen und Tabellenkalkulationen.
Picture (Bild)	Einstellung für Fotos und Bilder.
Movie (Film)	Einstellung für animierte Bilder.

1 Drücken Sie **(M)**.

Der Modus „FineContrast“ wird angezeigt.

2 Drücken Sie erneut die Taste **(M)**, während der Modus „FineContrast“ angezeigt wird.

Bei jedem Drücken der Taste wechselt der Modus. (siehe Tabelle „FineContrast-Modus“.)

3 Ist der gewünschte Modus eingestellt, drücken Sie **(O)**.

Dadurch wird die Einstellung gespeichert.

Name des FineContrast-Modus

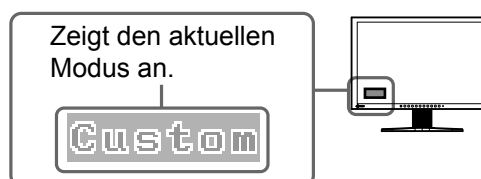

Bildschirmhelligkeit einstellen

1 Drücken Sie **(L)** oder **(R)**.

Der Bildschirm zur Helligkeitseinstellung wird angezeigt.

2 Stellen Sie die Helligkeit mit der Taste **(L)** oder **(R)** ein.

Drücken Sie zum Aufhellen des Bildschirms die Taste **(R)**; zum Abdunkeln drücken Sie die Taste **(L)**.

3 Ist die gewünschte Helligkeit eingestellt, drücken Sie **(O)**.

Damit wird der eingestellte Wert gespeichert.

Bildschirm zur Helligkeitseinstellung

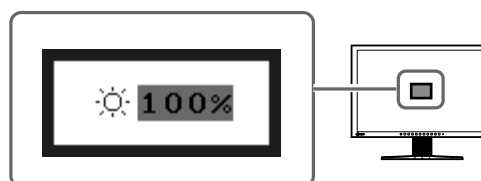

HINWEIS

- Die Bildschirmhelligkeit wird mithilfe des unten am Bildschirm angebrachten Sensors, der die Umgebungshelligkeit mit der Funktion zur BrightRegulator erkennt, automatisch an die Umgebung angepasst. Einzelheiten entnehmen Sie dem Benutzerhandbuch auf der CD-ROM.

Erweiterte Einstellungen/Justierung vornehmen

Im Justierungs Menü können erweiterte Justierungen des Monitors und der Farben sowie verschiedene andere Einstellungen vorgenommen werden. Weitere Einzelheiten zu den einzelnen Justierungsfunktionen entnehmen Sie dem Benutzerhandbuch auf der CD-ROM.

Justierungsmenü

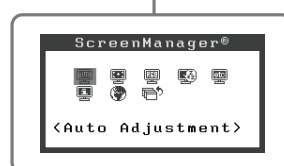

Bei analogem Signaleingang

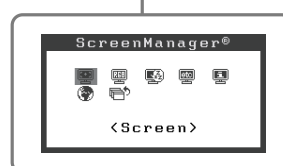

Bei digitalem Signaleingang

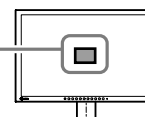



Die grundlegenden Einstellungen und Justierungen sind damit beendet. Weitere Einzelheiten zu erweiterten Einstellungen/Justierungen entnehmen Sie dem Benutzerhandbuch auf der CD-ROM.

Problem: Kein Bild



Wird auch nach dem Durchführen der nachfolgend vorgeschlagenen Lösungen kein Bild angezeigt, wenden Sie sich an Ihren Fachhändler.

1. Prüfen Sie den Status der Betriebsanzeige.

Symptom	Status	Mögl. Ursache und Lösung
Kein Bild	Betriebsanzeige: Aus.	Prüfen Sie, ob das Netzkabel richtig eingesteckt ist. Besteht das Problem weiterhin, schalten Sie den Monitor aus und nach wenigen Minuten wieder ein. Drücken Sie  .
	Betriebsanzeige leuchtet blau.	Erhöhen Sie alle RGB-Justierungswerte unter <Gain-Einstellung>.
	Anzeigenstatus leuchtet orange.	Wechseln Sie durch Drücken der Taste  den Signaleingang. Bewegen Sie die Maus oder drücken Sie eine Taste.
		Prüfen Sie, ob der Computer eingeschaltet ist.

2. Überprüfen Sie die Fehlermeldung auf dem Bildschirm.

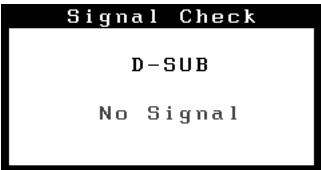
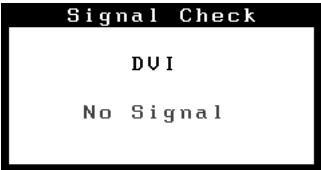
Diese Meldungen werden angezeigt, wenn das Eingangssignal nicht ordnungsgemäß übertragen wird, der Monitor jedoch korrekt funktioniert.

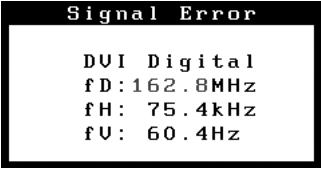



Symptom	Status	Mögl. Ursache und Lösung
 Bei analogem Signaleingang	Kein Signaleingang.	Die links stehende Meldung wird angezeigt, wenn PCs das Signal nicht gleich nach dem Einschalten übertragen. Prüfen Sie, ob der Computer eingeschaltet ist. Prüfen Sie, ob das Signalkabel richtig eingesteckt ist.
 Bei digitalem Signaleingang		Wechseln Sie durch Drücken der Taste  den Signaleingang.
	Das Eingangssignal befindet sich außerhalb des angegebenen Frequenzbereichs. (Diese Signalfrequenz wird rot angezeigt.)	Starten Sie den PC neu. Wählen Sie mithilfe des zur Grafikkarte gehörenden Dienstprogramms einen geeigneten Anzeigemodus. Weitere Informationen hierzu entnehmen Sie dem Handbuch der Grafikkarte.

FlexScan® S2031W/S2431W

Moniteur couleur LCD

SYMBOLES DE SECURITE

Ce manuel utilise les symboles de sécurité présentés ci-dessous. Ils signalent des informations critiques. Veuillez les lire attentivement.

	AVERTISSEMENT Le non respect des consignes données dans un message AVERTISSEMENT peut entraîner des blessures sérieuses ou même la mort.		ATTENTION Le non respect des consignes données dans un message ATTENTION peut entraîner des blessures et/ou dommages au matériel ou au produit.
	Indique une action interdite.		
	Indique une action obligatoire à suivre.		

PRECAUTIONS

AVERTISSEMENT

Si le moniteur fume, sent le brûlé ou émet des bruits anormaux, débranchez immédiatement tous les cordons secteur et prenez contact avec votre revendeur.

Il peut être dangereux d'utiliser un moniteur au fonctionnement défectueux.

Utilisez le cordon secteur fourni pour le branchement sur la prise secteur standard dans votre pays.

Vérifiez la tension d'épreuve du cordon secteur. Tout autre branchement peut présenter des risques d'incendie ou de choc électrique.

Alimentation : 100-120/200-240 VCA 50/60 Hz



Eloignez les petits objets ou les liquides de l'appareil.

L'introduction accidentelle de petits objets ou de liquide dans les fentes de ventilation de la carrosserie peut entraîner un choc électrique, un incendie ou des dégâts à l'appareil. Si un objet tombe dans la carrosserie ou si du liquide se répand sur ou à l'intérieur de l'appareil, débranchez immédiatement le cordon secteur. Faites contrôler l'appareil par un technicien qualifié avant de l'utiliser à nouveau.



Choisissez bien l'emplacement du moniteur.

Il y a des risques de dégâts à l'appareil, d'incendie ou de choc électrique.

- Ne pas utiliser à l'extérieur.
- Ne pas utiliser dans des moyens de transport (bateau, avion, trains, automobiles, etc.).
- Ne pas installer l'appareil dans un environnement poussiéreux ou humide.
- Ne pas installer l'appareil à un endroit exposé directement à la vapeur d'eau.
- Ne pas placer l'appareil près des appareils de chauffage ou d'humidification.



L'appareil doit être relié à une prise avec terre.

Tout autre branchement peut présenter des risques d'incendie ou de choc électrique.

ATTENTION



N'obstruez pas les fentes de ventilation de la carrosserie.

- Ne placez jamais d'objets sur les fentes de ventilation.
- N'installez pas le moniteur dans un espace confiné.
- N'utilisez pas le moniteur couché sur le côté ni à l'envers.



Toutes ces utilisations risquent d'obstruer les fentes de ventilation et d'empêcher une circulation d'air normale, et d'entraîner un incendie ou d'autres dégâts.



Utilisez une prise électrique facilement accessible.

Ceci vous permettra de débrancher rapidement l'appareil en cas de problème.

A propos du manuel d'installation et du manuel d'utilisation

	Manuel d'installation (Ce manuel d'installation)	Décrit les informations de base depuis la connexion du moniteur à l'ordinateur jusqu'à l'utilisation du moniteur.
	Manuel d'utilisation (• Fichier PDF inclus sur le CD-ROM*)	Décrit les informations d'application telles que les ajustages d'écran, les réglages et les spécifications.

* Installation du logiciel Adobe Reader nécessaire.

• Les caractéristiques techniques du produit varient en fonction des régions de commercialisation. Vérifiez que le manuel est bien écrit dans la langue de la région d'achat de l'appareil.

Contenu de l'emballage

Vérifiez que tous les éléments indiqués ci-dessous sont inclus dans le carton d'emballage. Contactez votre revendeur local si l'un des éléments est manquant ou abîmé.

REMARQUE

- Veuillez conserver le carton et les matériaux d'emballage pour les réutiliser lors d'un déplacement ultérieur du moniteur.

- Moniteur
- Cordon d'alimentation

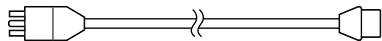

- Câble de signal numérique (FD-C39)

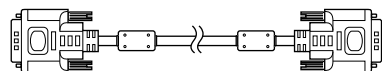

- Câble de signal analogique (MD-C87)

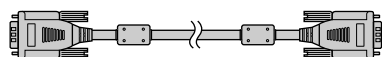

- Câble EIZO USB (MD-C93)

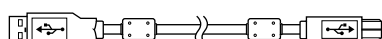

- Câble à mini-prise stéréo

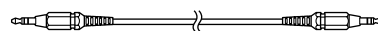

- EIZO LCD Utility Disk (CD-ROM)
 - Manuel d'utilisation
- Manuel d'installation (ce manuel)
- Garantie limitée
- Informations sur le recyclage
- Vis de montage (M4 x 12, 4 pièces)
- Enveloppe de câbles (pour pied EZ-UP)

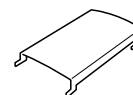

Commandes et fonctions

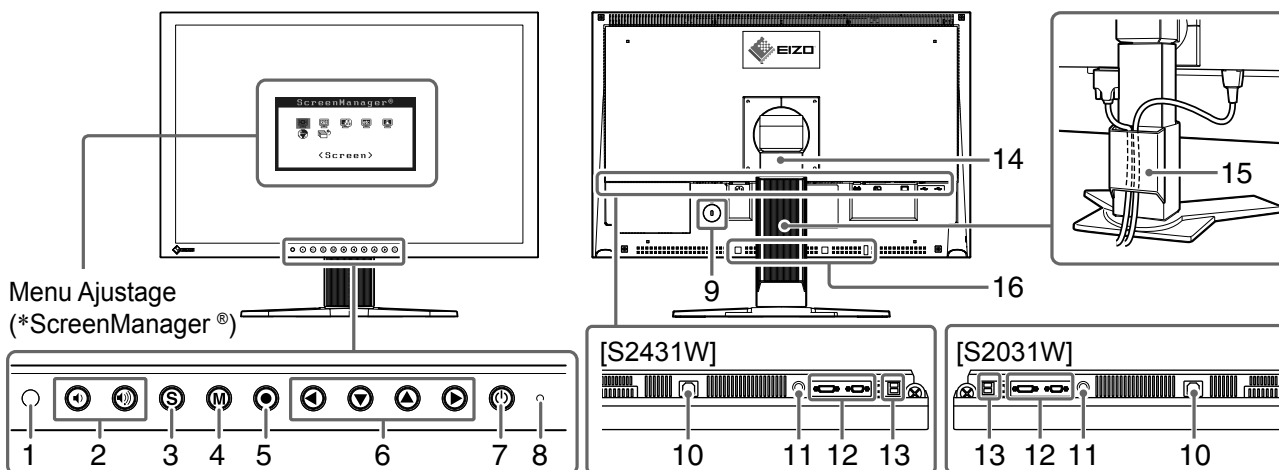

1	Capteur	Détecte la luminosité ambiante. Fonction BrightRegulator (page 6).
2	Touches de commande du volume	Permet d'afficher le menu de réglage du volume pour augmenter ou diminuer le volume.
3	Touche de sélection du signal d'entrée	Pour commuter les signaux d'entrée de l'affichage lors de la connexion de 2 PC au moniteur.
4	Touche Mode	Permet de changer le mode d'affichage.
5	Touche de validation	Pour afficher le menu Ajustage, pour sélectionner un élément de l'écran de menu et sauvegarder les valeurs ajustées.
6	Touches de commande (Gauche, Bas, Haut, Droite)	<ul style="list-style-type: none"> • Pour sélectionner un élément d'ajustage ou augmenter/diminuer les valeurs ajustées pour des ajustages avancés à l'aide du menu Ajustage (page 6). • Touche ◀ ou ▶ : Permet d'afficher l'écran de réglage de la luminosité (page 6).
7	Touche d'alimentation	Pour mettre sous/hors tension.
8	Voyant d'alimentation	Pour indiquer l'état de fonctionnement du moniteur. Bleu : En fonctionnement Orange : Economie d'énergie Eteint : Hors tension
9	Fente pour le verrouillage de sécurité	Compatible avec le système de sécurité MicroSaver de Kensington.
10	Connecteur d'alimentation	Permet de raccorder le connecteur d'alimentation.
11	Mini-prise stéréo	Permet de raccorder le câble à mini-prise stéréo.
12	Connecteurs de signal d'entrée	Connecteur DVI-I/Connecteur D-Sub mini à 15 broches
13	Port USB (amont)	Permet de raccorder le câble USB en cas d'utilisation de ScreenManager Pro for LCD (pour Windows). Consultez le manuel d'utilisation inclus sur le CD-ROM pour savoir comment utiliser ce logiciel.
	Port USB (aval)	Permet de raccorder un périphérique USB.
14	Pied	Utilisé pour ajuster la hauteur et l'angle de l'écran du moniteur.
15	Enveloppe de câbles	Protège les câbles du moniteur.
16	Orifices de montage pour haut-parleurs (i•Sound L3) en option	Permettent de fixer les haut-parleurs en option (i•Sound L3). (Selon le type de pied, il est possible qu'il ne soit pas possible de raccorder le haut-parleur en option.)

* ScreenManager® est un alias choisi par EIZO pour le menu Ajustage. (Consultez le manuel d'utilisation sur le CD-ROM si vous désirez de plus amples détails sur l'utilisation de ScreenManager.)

Installation/rangement du moniteur avec le pied EZ-UP

Si vous avez acheté un moniteur avec un pied EZ-UP, veuillez suivre les procédures d'installation et de rangement ci-dessous.

Le pied du moniteur est bloqué par un mécanisme de verrouillage métallique dans l'emballage. Installez d'abord le moniteur sur le bureau avant de retirer le mécanisme de verrouillage, car le pied pourrait se déplier brusquement. Conservez le mécanisme de verrouillage métallique pour tout déplacement ou transport ultérieur du moniteur.

Installation du moniteur

1 Relevez la partie écran du moniteur dans le sens de la flèche.

Maintenez l'écran des deux mains jusqu'au déclic de mise en place. Le déclic indique que le pied du moniteur est verrouillé, permettant un usage parfaitement sécurisé.

2 Abaissez l'écran du moniteur, puis retirez le mécanisme de verrouillage.

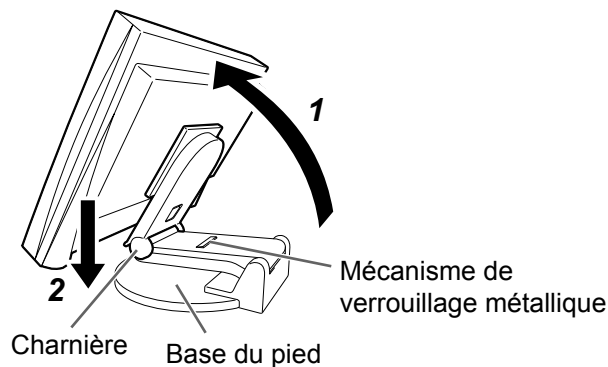

Attention

- Le retrait du mécanisme de verrouillage risque d'entraîner un déblocage soudain du pied.
- N'utilisez pas le moniteur lorsque le pied EZ-UP est replié.
- Une fois la sécurité déverrouillée, veillez à ne pas faire tomber le moniteur ou à ne pas vous pincer les doigts. Vous risqueriez de vous blesser ou d'endommager le moniteur.

Rangement du moniteur

1 Retirez l'enveloppe de câbles.

2 Abaissez l'écran du moniteur jusqu'à ce que la charnière du pied touche la base du pied, puis fixez le mécanisme de verrouillage métallique.

Réglez l'angle du moniteur de sorte que l'écran ne touche pas la base du pied.

3 Abaissez l'écran vers l'arrière en conservant le bouton de sécurité en position relevée.

Une fois l'écran incliné au maximum (25 °) vers l'arrière, le bouton de sécurité peut être difficile à relever. Dans ce cas, relevez légèrement le moniteur vers la verticale pour accéder au bouton de sécurité et le soulever.

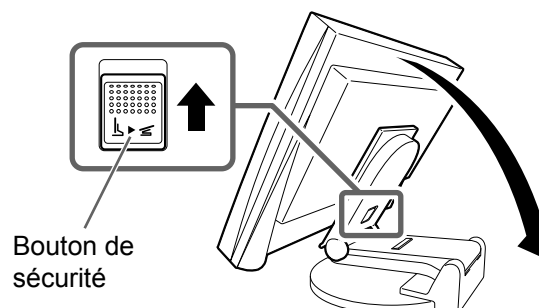

Connexion des câbles

Attention

- Lors du remplacement du moniteur actuel par un moniteur S2031W/S2431W, veuillez à modifier la résolution et la fréquence verticale du PC conformément aux réglages du S2031W/S2431W indiqués dans le tableau des résolutions (verso de la couverture) avant de connecter le PC.

REMARQUE

- Pour connecter deux PC au moniteur, consultez le Manuel d'utilisateur inclus sur le CD-ROM.

1 Vérifiez que le moniteur et le PC sont hors tension.

2 Connectez le moniteur au PC à l'aide d'un câble de signal correspondant aux connecteurs.

Une fois que les connecteurs de câble sont connectés, serrez les vis des connecteurs pour assurer le couplage.

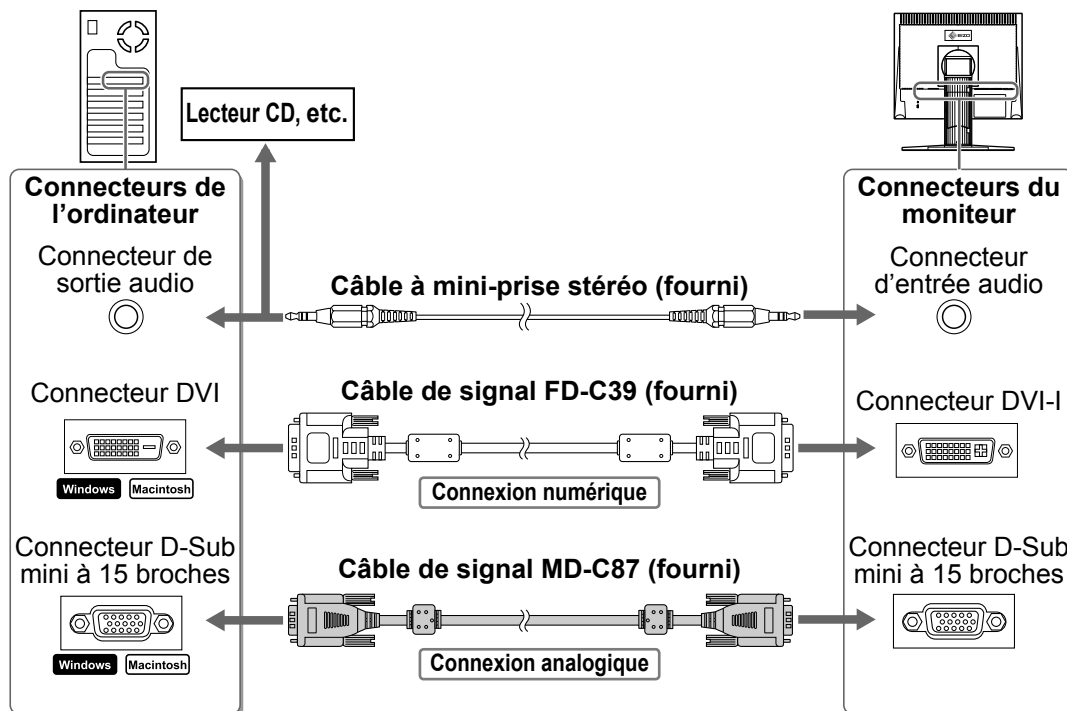

3 Branchez le cordon d'alimentation dans une prise secteur et dans le connecteur d'alimentation du moniteur.

Protection des câbles du moniteur

Protégez les câbles du moniteur à l'aide de l'enveloppe de câbles.

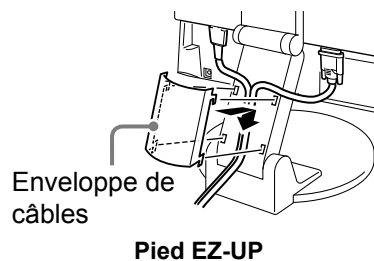
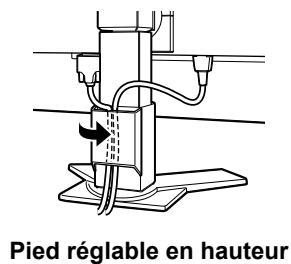

Ajustage de la hauteur et de l'angle de l'écran

Placez vos mains des deux côtés du moniteur et réglez la hauteur, l'inclinaison et l'orientation de l'écran dans une position agréable et confortable pour travailler.

Pied réglable en hauteur

Pour régler la hauteur et la position latérale de l'écran, placez vos mains des deux côtés du moniteur.

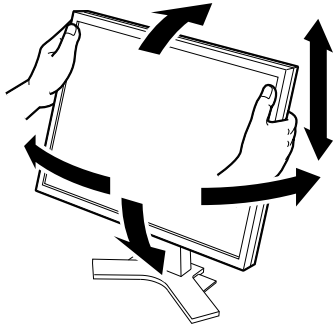

Pied EZ-UP

Pour régler la hauteur et la position latérale de l'écran, déplacez le moniteur en le tenant par les deux côtés.

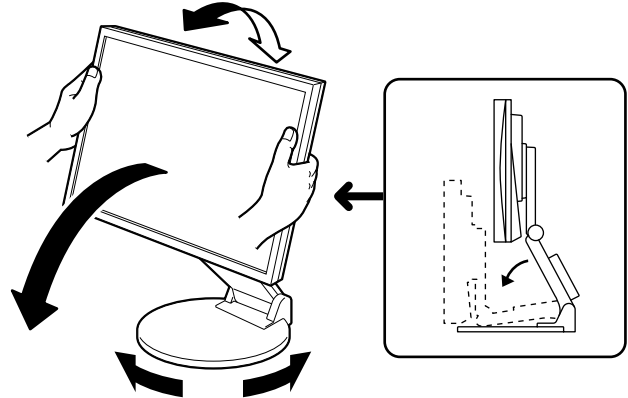

Affichage de l'écran

1 Appuyez sur pour mettre le moniteur sous tension.

Le voyant d'alimentation du moniteur s'éclaire en bleu.

2 Mettez le PC sous tension.

L'image affichée apparaît.

Lorsque vous mettez le moniteur et l'ordinateur sous tension pour la première fois avec le signal analogique, la fonction de réglage automatique règle l'horloge, la phase et la position d'affichage automatiquement.

Attention

- Mettez le moniteur et le PC hors tension lorsque vous ne les utilisez plus. L'alimentation du moniteur est coupée en débranchant le cordon d'alimentation.

Réglage du volume du haut-parleur

1 Appuyez sur ou .

L'écran de réglage du volume du haut-parleur apparaît.

2 Réglez le volume du haut-parleur à l'aide de la touche ou .

Ecran de réglage du volume du haut-parleur

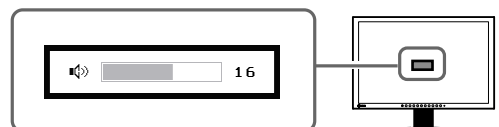

Sélection du mode d'écran

FineContrast vous permet de sélectionner facilement le meilleur mode d'écran en fonction de l'application du moniteur. Consultez le manuel d'utilisation sur le CD-ROM si vous désirez de plus amples détails sur FineContrast.

Mode FineContrast

Custom (Personnaliser)	Pour ajuster les réglages selon vos préférences.
sRGB	Adapté à la comparaison des couleurs des périphériques compatibles sRGB.
Text (Texte)	Adapté à l'affichage de textes sur traitement de texte ou feuille de calcul.
Picture (Image)	Adapté à l'affichage de photos ou d'images.
Movie (Cinéma)	Adapté à la lecture d'images animées.

1 Appuyez sur **M**.

Le mode FineContrast apparaît.

2 Appuyez de nouveau sur **M** lorsque le mode FineContrast est affiché.

Chaque fois que vous appuyez sur cette touche, le mode change. (Consultez le tableau des modes FineContrast.)

3 Appuyez sur **○** une fois le mode souhaité sélectionné.

Le mode sélectionné est défini.

Nom du mode FineContrast

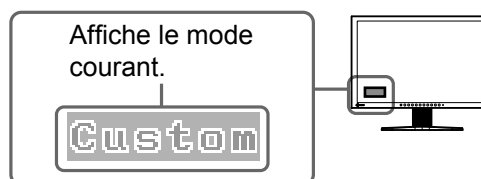

Ajustage de la luminosité

1 Appuyez sur **◀** ou **▶**.

L'écran de réglage de la luminosité apparaît.

2 Réglez la luminosité à l'aide de la touche **◀** ou **▶**.

Appuyez sur **▶** pour augmenter la luminosité de l'écran ou sur **◀** pour la diminuer.

3 Appuyez sur **○** une fois la luminosité souhaitée définie.

La luminosité spécifiée est enregistrée.

Ecran de réglage de la luminosité

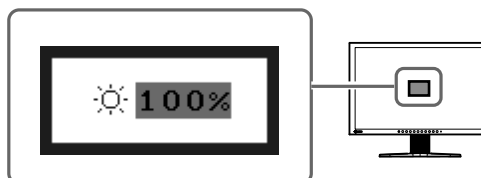

REMARQUE

- La luminosité de l'écran est réglée automatiquement à l'aide du capteur situé au bas du moniteur qui détecte la luminosité ambiante grâce à la fonction BrightRegulator. Pour obtenir plus de détails, consultez le Manuel d'utilisation inclus sur le CD-ROM.

Réglages/Ajustages avancés

Les ajustages avancés concernant l'écran ou les couleurs et différents réglages sont disponibles dans le menu Ajustage. Consultez le manuel d'utilisation inclus sur le CD-ROM si vous désirez de plus amples détails sur chaque fonction d'ajustage.

Menu de réglage



Avec une entrée de signal analogique

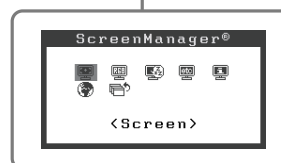

Avec une entrée de signal numérique

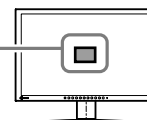



Les réglages et ajustages de base sont terminés. Consultez le manuel d'utilisation sur le CD-ROM si vous désirez de plus amples détails sur les Réglages/Ajustages avancés.

Problème de non-affichage d'images



Si aucune image ne s'affiche sur le moniteur même après avoir utilisé les solutions suivantes, contactez votre revendeur local.

1. Vérifiez le voyant d'alimentation.

Symptôme	Etat	Cause possible et solution
Aucune image	Le voyant d'alimentation ne s'allume pas.	Vérifiez que le cordon d'alimentation est correctement branché. Si le problème persiste, mettez le moniteur hors tension pendant quelques minutes, puis remettez-le sous tension. Appuyez sur  .
	Le voyant d'alimentation s'allume en bleu.	Augmentez le niveau de la valeur de réglage RGB pour le réglage <Gain>.
	Le voyant d'alimentation s'allume en orange.	Changez le signal d'entrée en appuyant sur  Utilisez la souris ou le clavier. Vérifiez si le PC est sous tension.

2. Vérifiez le message d'erreur qui apparaît à l'écran.

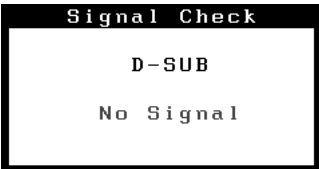
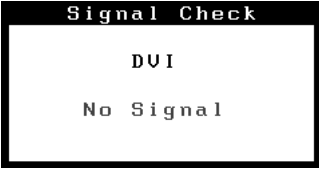
Ces messages s'affichent lorsque le signal d'entrée est incorrect même si le moniteur fonctionne correctement.

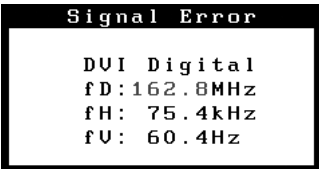



Symptôme	Etat	Cause possible et solution
 <p>Avec une entrée de signal analogique</p>  <p>Avec une entrée de signal numérique</p>	Aucun signal en entrée.	<p>Le message illustré à gauche risque de s'afficher, étant donné que certains PC n'émettent pas de signal dès leur mise sous tension.</p> <p>Vérifiez si le PC est sous tension.</p> <p>Vérifiez que le câble de signal est correctement branché.</p> <p>Changez le signal d'entrée en appuyant sur .</p>
	Le signal d'entrée est en dehors de la plage de fréquences spécifiée. (Cette fréquence de signal s'affiche en rouge.)	<p>Redémarrez l'ordinateur.</p> <p>Sélectionnez un mode d'affichage approprié à l'aide du logiciel d'utilitaire de la carte vidéo. Consultez le manuel de la carte vidéo pour de plus amples détails.</p>

FlexScan® S2031W/S2431W

Monitor en color de pantalla de cristal líquido

SÍMBOLOS DE SEGURIDAD

Este manual utiliza los símbolos de seguridad que aparecen a continuación. Contienen información importante. Léalos detenidamente.

	ADVERTENCIA No respetar la información de una ADVERTENCIA puede provocar heridas graves y suponer un riesgo para la integridad física.		PRECAUCIÓN No respetar la información de una PRECAUCIÓN puede provocar heridas leves o daños materiales o en el equipo.
	Indica una acción no permitida.		
	Indica una acción que se debe realizar obligatoriamente.		

PRECAUCIONES

ADVERTENCIA

Si la unidad empieza a oler a quemado, hace ruidos extraños o sale humo de ella, desconecte inmediatamente todas las conexiones de alimentación y póngase en contacto con su distribuidor.
Intentar utilizar una unidad defectuosa puede provocar un incendio, una descarga eléctrica o daños en el equipo.

Utilice el cable de alimentación que se adjunta y conéctelo a la toma de corriente estándar de su país.

Asegúrese de no superar el voltaje nominal del cable de alimentación. De lo contrario, podría producirse un incendio o una descarga eléctrica.
Fuente de alimentación: 100-120/200-240 V de ca 50/60 Hz

 **Mantenga objetos pequeños y líquidos alejados de la unidad.**
Si algún objeto pequeño cae del monitor por la ranura de ventilación o se derrama algún líquido en su interior puede provocar un incendio, una descarga eléctrica o daños en el equipo. Si cae un objeto o se derrama un líquido dentro de la unidad, desconéctela inmediatamente. Asegúrese de que un técnico cualificado revise la unidad antes de volver a utilizarla.

 **Instale la unidad en una ubicación apropiada.**
De lo contrario, podría producirse un incendio, una descarga eléctrica o daños en el equipo.

- No la instale en el exterior.
- No la instale en ningún medio de transporte (barco, avión, trenes, automóviles, etc.).
- No la instale en un entorno con humedad o con polvo.
- No la instale en una ubicación donde el vapor de agua entre en contacto directo con la pantalla.
- No la instale cerca de humidificadores o de aparatos que generen calor.

 **El equipo debe conectarse a una toma de corriente de conexión a tierra.**
De lo contrario, podría producirse un incendio o una descarga eléctrica.

PRECAUCIÓN



 **No tape las ranuras de ventilación del aparato.**

- No coloque ningún objeto sobre las ranuras de ventilación.
- No instale la unidad en un espacio cerrado.
- No utilice la unidad en posición horizontal ni boca abajo.

Cubrir las ranuras de ventilación impide una ventilación adecuada y podría provocar un incendio, una descarga eléctrica o daños en el equipo.

 **Utilice una toma de corriente de fácil acceso.**
De esta manera podrá desconectar la corriente de forma rápida si surge algún problema.

Información sobre el Manual de instalación y el Manual del usuario

	Manual de instalación (este manual)	Información sobre la conexión al ordenador y la utilización del monitor.
	Manual del usuario (• archivo PDF incluido en el CD-ROM*)	Información sobre ajustes de pantalla, parámetros y especificaciones.

* Es necesario tener instalado Adobe Reader.

Sólo se suministran archivos PDF en inglés, alemán, francés y chino.

• Las especificaciones del producto varían en función del área de venta. Compruebe que el manual está escrito en el idioma del área de adquisición del producto.

Contenido del embalaje

Compruebe que los elementos siguientes estén incluidos en el embalaje. Póngase en contacto con su distribuidor si alguno de los elementos no aparece o aparece dañado.

NOTA

• Conserve la caja y los materiales de embalaje para utilizarlos en posibles futuros transportes del monitor.

- Monitor
- Cable de alimentación
- Cable de señal digital (FD-C39)
- Cable de señal analógica (MD-C87)
- Cable EIZO USB (MD-C93)
- Cable minitoma estéreo
- EIZO LCD Utility Disk (CD-ROM)
 - Manual del usuario
- Manual de instalación (este manual)
- Garantía limitada
- Información sobre reciclaje
- Tornillos de montaje (M4 x 12, 4 unidades)
- Portacables
- (con soporte EZ-UP)

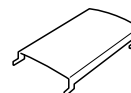
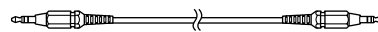
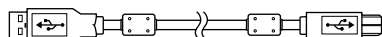
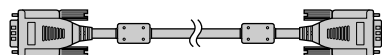
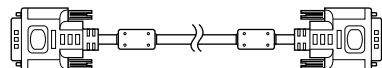
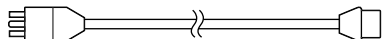

Controles y funciones

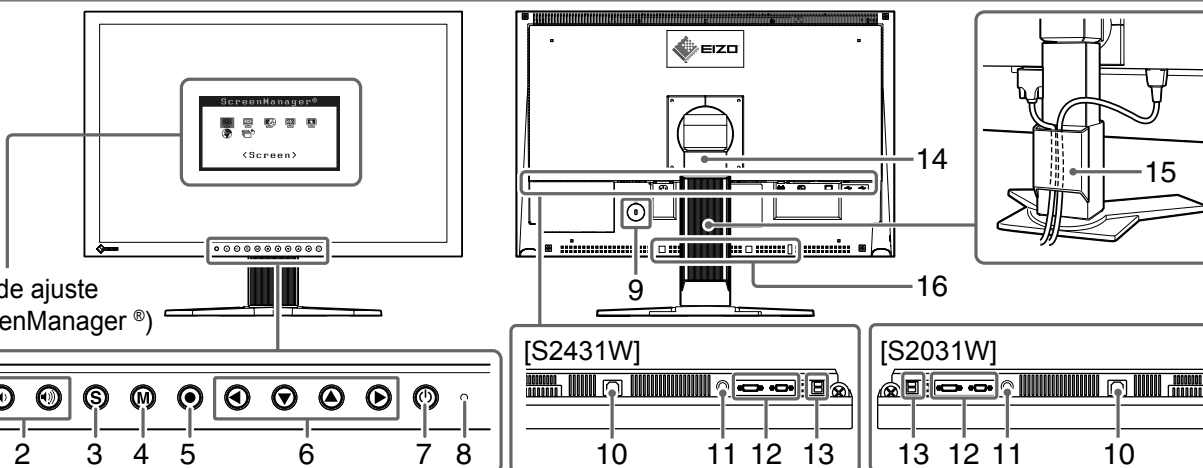

Menú de ajuste (*ScreenManager®)

1	Sensor	Detecta el brillo ambiental. Función BrightRegulator (Regulador de brillo) (página 6).
2	Botones de control de volumen	Muestra el menú de ajuste del volumen para aumentar o reducir el volumen.
3	Botón de selección de la señal de entrada	Alterna la visualización de las señales de entrada cuando se conectan dos ordenadores al monitor.
4	Botón de modo	Permite cambiar el modo de visualización.
5	Botón Intro	Muestra el menú de ajuste, confirma los ajustes de los elementos en la pantalla de menú y guarda los elementos ajustados.
6	Botones de control (izquierda, derecha, abajo y arriba)	<ul style="list-style-type: none"> • Selecciona un elemento de ajuste o aumenta o disminuye los valores ajustados en los ajustes avanzados mediante el menú de ajuste (página 6). • Botones ◀ o ▶: muestran la ventana de ajuste del brillo (página 6).
7	Botón de alimentación	Enciende o apaga la unidad.
8	Indicador de alimentación	Indica el estado operativo del monitor. Azul: en funcionamiento Naranja: ahorro de energía Apagado: alimentación apagada
9	Ranura de bloqueo de seguridad	Este bloqueo admite el sistema de seguridad MicroSaver de Kensington.
10	Conector de alimentación	Conecta el conector de alimentación.
11	Minitoma estéreo	Conecta el cable de la minitoma estéreo.
12	Conectores de señal de entrada	Conector DVI-I/Miniconector D-Sub de 15 contactos
13	Puerto USB (superior)	Conecta el cable USB al utilizar el software ScreenManager Pro para pantallas de cristal líquido (con Windows). Para obtener información sobre cómo utilizar el software, consulte el Manual del usuario del CD-ROM.
	Puerto USB (inferior)	Conecta un dispositivo periférico USB.
14	SopORTE	Se utiliza para ajustar la altura y el ángulo de la pantalla del monitor.
15	Portacables	Cubre los cables del monitor.
16	Orificios para el montaje del altavoz opcional (i-Sound L3)	Se utilizan para conectar el altavoz opcional (i-Sound L3). (Puede que no permita conectar el altavoz opcional según el tipo de soporte.)

* ScreenManager® es un nombre que aplica EIZO al menú de ajuste. (Para obtener información sobre el uso de ScreenManager, consulte el Manual del usuario del CD-ROM.)

Instalación/almacenamiento del monitor con soporte EZ-UP

Si ha adquirido el monitor con soporte EZ-UP, realice los procedimientos indicados a continuación para instalarlo y almacenarlo.

Dentro del embalaje, el soporte del monitor queda bloqueado gracias a un accesorio de bloqueo metálico. Quite dicho accesorio una vez que haya colocado el monitor sobre la mesa, sino puede que el soporte se despliegue de repente. Guarde el accesorio para desplazar o transportar el monitor en futuras ocasiones.

Instalación del monitor

1 Levante la pantalla del monitor en la dirección de la flecha.

Levántelo mientras sostiene la parte del panel con ambas manos hasta que oiga un “clic”. Si hace clic, significa que el bloqueo del soporte del monitor se ha activado para utilizar el monitor de forma segura.

2 Baje la posición de la pantalla del monitor y quite el accesorio de bloqueo metálico.

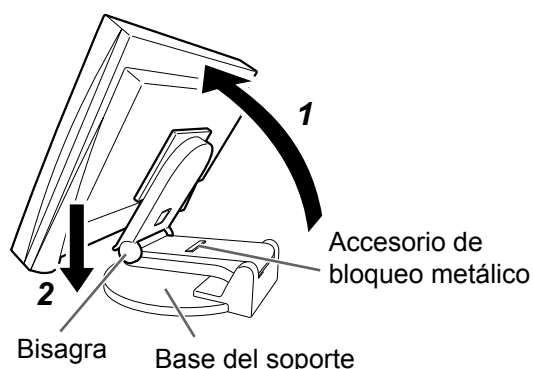

Attention

- Si se quita este accesorio, es posible que el soporte se despliegue de repente.
- No utilice el monitor cuando el soporte EZ-UP esté plegado.
- Tenga cuidado cuando libere el bloqueo, ya que el monitor podría caerse o pillarle los dedos, y provocar lesiones o dañar el monitor.

Guardar el monitor

1 Quite el portacables.

2 Baje la pantalla del monitor hasta que la bisagra del soporte toque la base y, a continuación, sujete el accesorio de bloqueo metálico.

Ajuste al ángulo del monitor de forma que la pantalla no toque la base del soporte.

3 Deje caer la pantalla del monitor hacia atrás al mismo tiempo que mantiene el mando de “desbloqueo” deslizado hacia arriba.

Si se inclina la pantalla del monitor hacia atrás hasta su máximo (25°), puede que cueste deslizar el mando de “desbloqueo”. Por lo tanto, incline ligeramente hacia arriba el monitor para ponerlo en vertical y deslice el mando de “desbloqueo”.

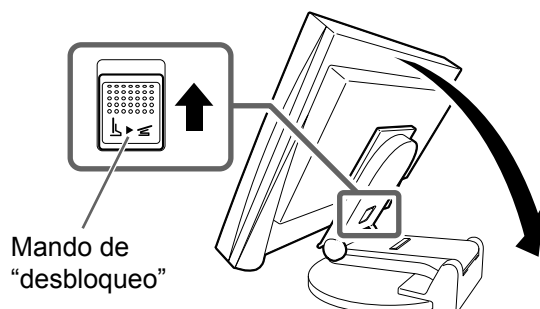

Conexión de los cables

Atención

- Si sustituye el monitor actual por un monitor S2031W/S2431W, consulte la tabla de resoluciones (parte posterior de la portada) para cambiar la configuración de la resolución y la frecuencia vertical del ordenador a una disponible para el monitor S2031W/S2431W.

NOTA

- Si va a conectar dos ordenadores al monitor, consulte el manual del usuario almacenado en el CD-ROM.

1 Compruebe que la alimentación del monitor y del ordenador está desactivada.

2 Conecte el monitor al ordenador con un cable de señal haciendo coincidir los conectores.

Una vez conectados los conectores del cable, apriete los tornillos de los conectores para fijar la conexión.

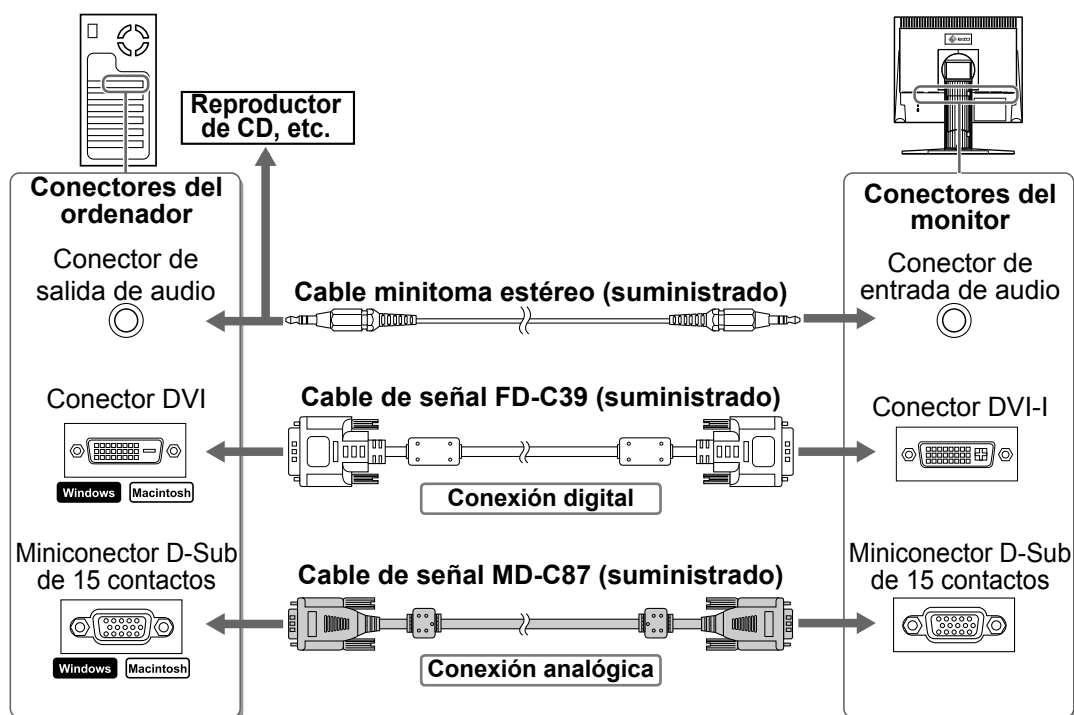

3 Enchufe el cable de alimentación en una toma de corriente y el conector de alimentación en el monitor.

Cubrimiento de los cables del monitor

Cubra los cables del monitor con el portacables.

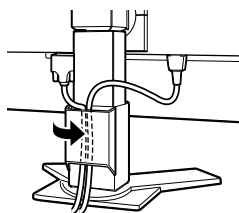

Soporte de altura regulable

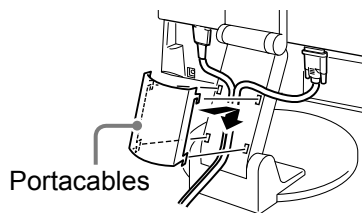

Soporte EZ-UP

Ajuste de la altura y el ángulo de la pantalla

Sujete el monitor con las manos por ambos lados para regular la altura, la inclinación y el giro de la pantalla y conseguir una posición de trabajo óptima.

Soporte de altura regulable

Sujete el monitor con las manos a ambos lados para ajustar la pantalla hacia arriba, hacia abajo, hacia la izquierda o hacia la derecha.

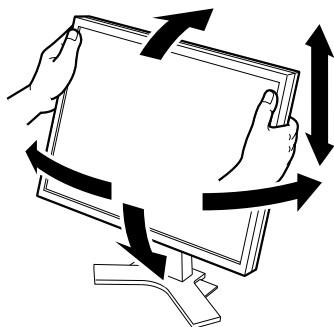

Soporte EZ-UP

Sujete el monitor por los bordes izquierdo y derecho con ambas manos para ajustar el ángulo de la pantalla mediante movimientos hacia arriba, hacia abajo, hacia la izquierda y hacia la derecha.

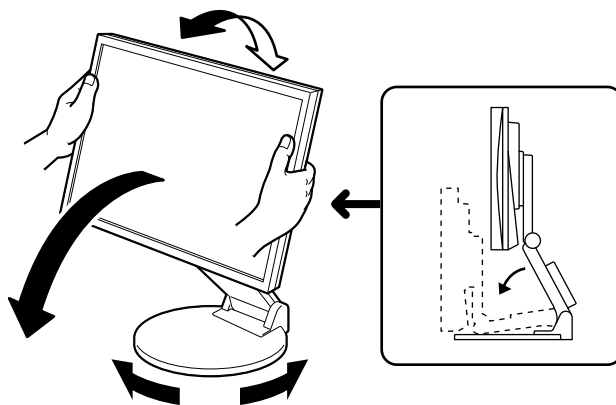

Visualización de la pantalla

1 Pulse para encender el monitor.

El indicador de alimentación del monitor se ilumina en azul.

2 Encienda el ordenador.

Aparece la imagen de la pantalla.

Al encender el monitor y el ordenador por primera vez con una señal analógica, la función de Autoajuste ajustará el reloj, la fase y la posición de la pantalla automáticamente.

Atención

- Apague el monitor y el ordenador después de utilizarlos. Para ello, desenchufe el cable de alimentación del monitor.

Ajuste del volumen del altavoz

1 Pulse o .

Aparece la pantalla de ajuste del volumen del altavoz.

2 Ajuste el volumen del altavoz con o .

Pantalla de ajuste del volumen del altavoz

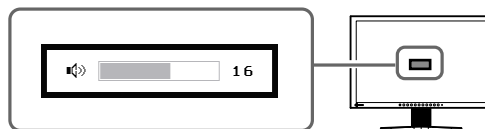

Selección del modo de pantalla

La función FineContrast (Matices de contraste) le permite seleccionar fácilmente el modo de visualización más apropiado en función de la utilización del monitor.

Para obtener información más detallada sobre FineContrast, consulte el Manual del usuario del CD-ROM.

Modo FineContrast

Custom (Personalizar)	Permite realizar los ajustes deseados.
sRGB (sRGB estándar)	Adecuado para la coincidencia de colores con periféricos que admiten sRGB estándar.
Text (Texto)	Adecuado para el trabajo con software de procesador de textos o de hojas de cálculo.
Picture (Imagen)	Adecuado para la visualización de imágenes como fotografías o dibujos.
Movie (Película)	Adecuado para la reproducción de imágenes animadas.

1 Pulse **M**.

Aparece el modo FineContrast (Matices de contraste).

2 Pulse de nuevo **M** mientras se visualiza el modo FineContrast (Matices de contraste).

Cada vez que pulse el botón, se alternarán los modos. (Consulte la tabla del modo FineContrast (Matices de contraste).)

3 Pulse **Enter** en el modo deseado.

Se ajusta el modo seleccionado.

Nombre del modo FineContrast (Matices de contraste)

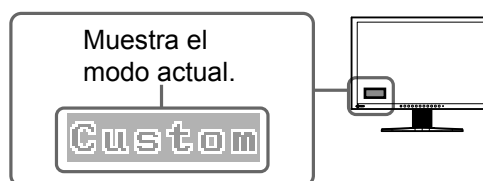

Ajuste del brillo

1 Pulse **Left Arrow** o **Right Arrow**.

Aparece la pantalla de ajuste del brillo.

2 Ajuste el brillo con **Left Arrow** o **Right Arrow**.

Pulse **Right Arrow** para aumentar el brillo de la pantalla o **Left Arrow** para disminuirlo.

3 Pulse **Enter** en el ajuste de brillo deseado.

De este modo se guarda el brillo especificado.

Pantalla de ajuste del brillo

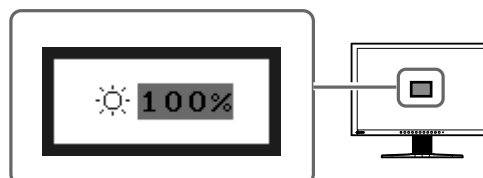

NOTA

- La pantalla se ajustará de forma automática al brillo adecuado que el entorno acepte, ya que el sensor de la parte inferior del monitor detecta el brillo del entorno con la función BrightRegulator (Regulador de brillo). Para obtener más información, consulte el Manual del usuario del CD-ROM.

Ejecución de la configuración/ajustes avanzados

Los ajustes avanzados de pantalla o color y otros ajustes diversos pueden realizarse mediante el menú de ajuste. Para obtener información más detallada sobre cada función de ajuste, consulte el Manual del usuario del CD-ROM.

Menú de ajuste

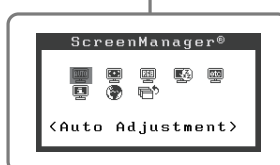

Con señal de entrada analógica

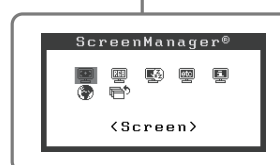

Con señal de entrada digital

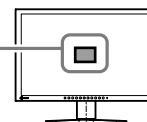



La configuración y ajustes básicos se han completado. Para obtener información sobre la configuración/ajustes avanzados, consulte el Manual del usuario del CD-ROM.

Si no se muestra ninguna imagen



Si no se muestra ninguna imagen en el monitor tras seguir las soluciones propuestas, póngase en contacto con su distribuidor local.

1. Compruebe el indicador de alimentación.

Síntoma	Estado	Posible causa y solución
No aparece ninguna imagen	El indicador de alimentación no se enciende.	Compruebe que el cable de alimentación esté conectado correctamente. Si el problema persiste, apague el monitor y, a continuación, vuelva a encenderlo pasados algunos minutos. Pulse  .
	El indicador de alimentación está iluminado en azul.	Configure cada valor de ajuste de RGB de <Ganancia> a un nivel superior.
	El indicador de alimentación está iluminado en naranja.	Cambie la señal de entrada mediante el botón  Utilice el ratón o el teclado. Compruebe si el ordenador está encendido.

2. Compruebe el mensaje de error de la pantalla.

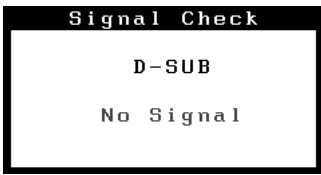
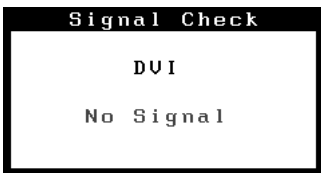
Este tipo de mensajes aparecen cuando la señal de entrada no es correcta, aunque el monitor esté funcionando.

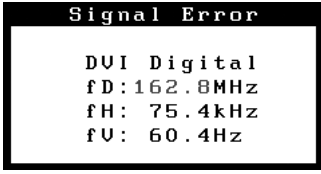



Síntoma	Estado	Posible causa y solución
 <p>Con señal de entrada analógica</p>  <p>Con señal de entrada digital</p>	No hay señal de entrada.	Es posible que aparezca el mensaje que se muestra en la parte de la izquierda, ya que algunos ordenadores no emiten esta señal al encenderse. Compruebe si el ordenador está encendido. Compruebe que el cable de señal esté bien conectado. Cambie la señal de entrada mediante el botón  .
	La señal de entrada está fuera del rango de frecuencia especificado. Dicha frecuencia de señal se visualiza en rojo.	Reinicie el ordenador. Utilice el software de la tarjeta gráfica para seleccionar el modo de visualización adecuado. Consulte el manual de la tarjeta gráfica para obtener más información.

FlexScan® S2031W/S2431W

Monitor LCD a colori

SIMBOLI DI SICUREZZA

Il manuale utilizza i simboli di sicurezza riportati sotto per segnalare informazioni di primaria importanza. Leggere le informazioni con attenzione.

	AVVERTENZA La mancata osservanza delle informazioni contrassegnate da un simbolo di AVVERTENZA può dar luogo a gravi lesioni personali anche mortali.		ATTENZIONE La mancata osservanza delle informazioni contrassegnate da un simbolo di ATTENZIONE può dar luogo a lesioni personali di entità moderata o danni a cose o al prodotto stesso.
	Indica un'azione vietata.		
	Indica un'azione obbligatoria che è necessario eseguire.		

PRECAUZIONI

AVVERTENZA

Se l'unità dovesse emettere fumo, rumori insoliti oppure si percepisca odore di bruciato, scollegare immediatamente tutti i cavi di alimentazione e rivolgersi al rivenditore.
L'utilizzo di unità con problemi di funzionamento può causare incendi, folgorazione o danni alle apparecchiature.

Utilizzare il cavo di alimentazione in dotazione e collegarlo alla presa a muro.

Assicurarsi che la tensione di alimentazione si compresca nei limiti nominali indicati sul cavo stesso. In caso contrario potrebbero verificarsi incendi o folgorazione. Alimentazione: 100-120/200-240 V CA 50/60Hz

 **Mantenere liquidi e oggetti di piccole dimensioni lontano dall'unità.**
I piccoli oggetti o i liquidi caduti accidentalmente nell'unità attraverso le aperture di ventilazione, possono causare incendi, folgorazione o danni all'unità stessa. Nel caso in cui un oggetto o dei liquidi dovessero penetrare nell'unità, scollegare immediatamente l'unità. Richiedere il controllo dell'unità da parte di un tecnico dell'assistenza prima di utilizzarla nuovamente.

 **Collocare l'unità in un luogo appropriato.**
In caso contrario potrebbero verificarsi incendi o folgorazione o danni all'unità stessa.

- Non installare all'aperto.
- Non installare in mezzi di trasporto (imbarcazioni, aeromobili, treni, autoveicoli, ecc.).
- Non posizionare in ambienti polverosi o umidi.
- Non installare in luoghi in cui i vapori siano emessi direttamente in direzione dello schermo.
- Non posizionare vicino a fonti di calore o in prossimità di dispositivi di umidificazione.

 **L'apparecchio deve essere collegato a una presa munita di collegamento a terra.**
In caso contrario potrebbero verificarsi incendi o folgorazione.

ATTENZIONE



 **Non ostruire le aperture di ventilazione dell'unità.**

- Non inserire oggetti nelle aperture di ventilazione.
- Non installare l'unità in un luogo ristretto e chiuso.
- Non utilizzare l'unità in posizione orizzontale o capovolta.

L'ostruzione delle aperture di ventilazione impedisce il flusso corretto dell'aria e può causare incendi, folgorazioni o danni alle apparecchiature.

 **Utilizzare una presa di corrente facilmente accessibile.**
Ciò consente di scollegare rapidamente il cavo di alimentazione in caso di problemi.

Informazioni sul manuale di installazione e sul manuale dell'utente

	Manuale di installazione (il presente manuale)	Fornisce le informazioni di base dal collegamento del monitor al computer all'utilizzo del monitor stesso.
	Manuale dell'utente (• file PDF, sul CD-ROM in dotazione*)	Fornisce informazioni quali la regolazione dello schermo, le impostazioni e le specifiche tecniche.

* È richiesta l'installazione di Adobe Reader.

Sono forniti esclusivamente i file PDF delle versioni Inglese, Tedesca, Francese e Cinese.

• Le caratteristiche tecniche variano in base all'area di vendita. Verificare che il manuale sia scritto nella lingua corrispondente all'area di acquisto.

Contenuto della confezione

Verificare che tutti i seguenti componenti siano inclusi nella confezione. Se i componenti elencati di seguito risultassero mancanti o danneggiati, contattare il rivenditore locale.

NOTA

- Conservare la confezione e tutti i relativi componenti per eventuali spostamenti del monitor.

- Monitor
- Cavo di alimentazione

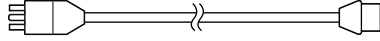

- Cavo segnale digitale (FD-C39)

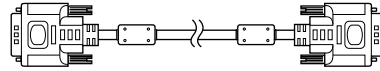

- Cavo segnale analogico (MD-C87)

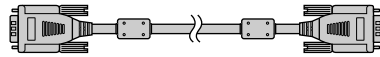

- Cavo EIZO USB (MD-C93)

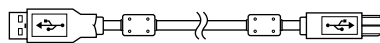

- Cavo con minipresa stereo

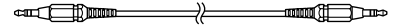

- EIZO LCD Utility Disk (CD-ROM)
 - Manuale dell'utente
 - Manuale di installazione (il presente manuale)
 - Garanzia limitata
 - Informazioni sul riciclaggio
 - Viti di montaggio (M4 x 12, 4 pezzi)
 - Fermacavi (per supporto EZ-UP)

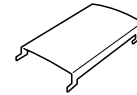

Comandi e funzioni

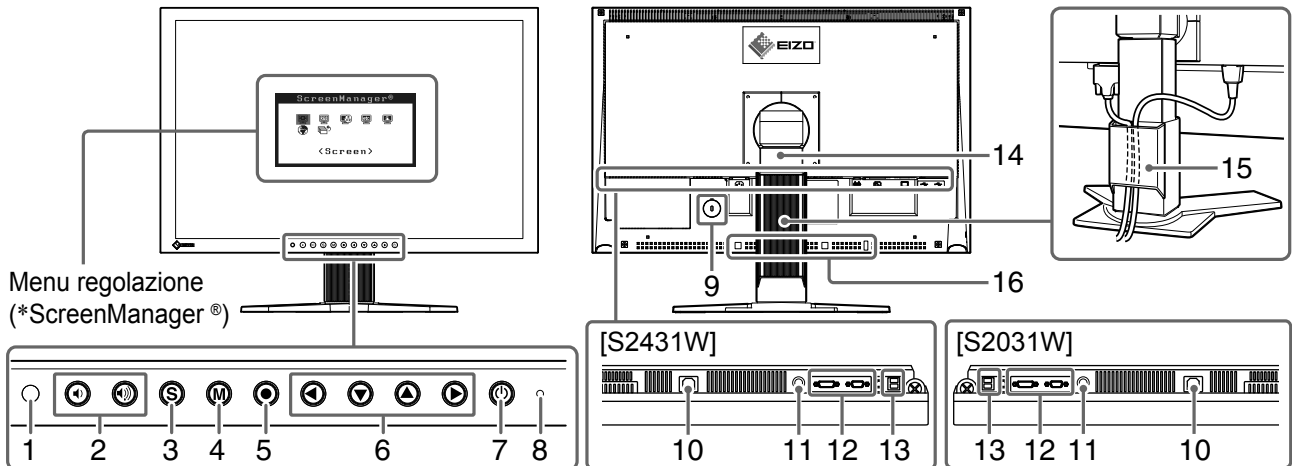

1	Sensore	Consente di rilevare la luminosità. Funzione di BrightRegulator (Regolazione luminosità) (pagina 6).
2	Tasti di controllo del volume	Visualizza il menu di regolazione del volume per ridurre o aumentare il livello del volume.
3	Tasto di selezione del segnale di ingresso	Consente di selezionare il segnale di ingresso se al monitor sono collegati due PC.
4	Tasto modalità	Consente di selezionare la modalità di visualizzazione.
5	Tasto di conferma	Visualizza il menu di regolazione, consente di scegliere un valore dalla schermata di menu e salva i valori impostati.
6	Tasti direzionali (sinistra, destra, giù, su)	<ul style="list-style-type: none"> • Consente di scegliere un valore di regolazione oppure aumenta/diminuisce i valori impostati per regolazioni avanzate mediante il menu di regolazione (pagina 6). • Tasto ◀ o ▶: consente di visualizzare la schermata di regolazione della luminosità (pagina 6).
7	Pulsante di accensione/spengimento	Accende o spegne l'unità.
8	Indicatore di alimentazione	Indica lo stato di funzionamento del monitor. Blu: acceso Arancione: risparmio energetico Spento: alimentazione principale spenta
9	Fissaggio lucchetto di sicurezza	Questo tipo di blocco è compatibile con il sistema di sicurezza Kensington MicroSaver.
10	Connettore di alimentazione	Consente di collegare il connettore di alimentazione.
11	Minipresa stereo	Consente di collegare il cavo con minipresa stereo.
12	Connettori segnale di ingresso	Connettore DVI-I/Connettore D-Sub mini 15 pin
13	Porta USB (superiore)	Consente di collegare il cavo USB per l'uso di ScreenManager Pro per il software LCD (per Windows). Per informazioni sull'uso del software, consultare il manuale dell'utente su CD-ROM.
	Porta USB (inferiore)	Consente di collegare una periferica USB.
14	Supporto	Consente di regolare l'altezza e l'angolo dello schermo.
15	Fermacavi	Consente di coprire i cavi del monitor.
16	Fori di montaggio del diffusore opzionale (i•Sound L3)	Consentono di fissare il diffusore opzionale (i•Sound L3). (In base al tipo di supporto, potrebbe non essere possibile fissare il diffusore opzionale.)

* ScreenManager® è un marchio di EIZO per il menu regolazione. (Per informazioni sull'uso di ScreenManager, fare riferimento al manuale dell'utente su CD-ROM.)

Installazione/conservazione del monitor con supporto EZ-UP

Se è stato acquistato il monitor con supporto EZ-UP, attenersi alle procedure riportate di seguito per l'installazione e la conservazione.

Il supporto del monitor è bloccato mediante un dispositivo di blocco metallico all'interno della confezione. Una volta posizionato il monitor sulla scrivania, rimuovere il dispositivo di blocco metallico, onde evitare che il supporto si apra. Conservare il dispositivo di blocco metallico per eventuali spostamenti del monitor.

Installazione del monitor

1 Sollevare il monitor in direzione della freccia.

Sollevare il monitor tenendo il pannello con entrambe le mani, fino a quando non scatta in posizione. In questo modo, il blocco del supporto del monitor viene inserito ed è quindi possibile utilizzare in modo sicuro il monitor.

2 Abbassare lo schermo, quindi rimuovere il dispositivo di blocco metallico.

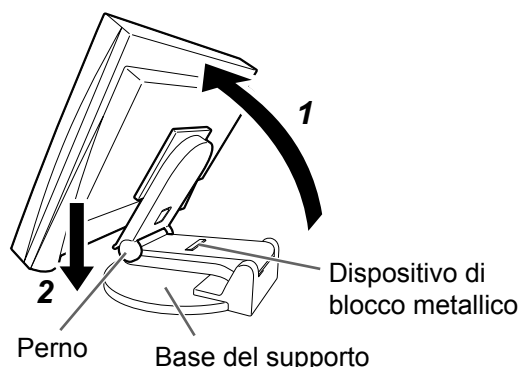

Nota

- Se il dispositivo di blocco metallico viene rimosso, è possibile che il supporto si apra improvvisamente.
- Non utilizzare il monitor quando il supporto EZ-UP è piegato.
- Una volta rilasciato il blocco, prestare particolare attenzione affinché il monitor non cada o le dita non rimangano incastrate. Diversamente, è possibile causarsi ferite o danneggiare il monitor.

Conservazione del monitor

1 Rimuovere il fermacavi.

2 Abbassare lo schermo fino a quando il perno del supporto non entra in contatto con la base del supporto stesso, quindi applicare il dispositivo di blocco metallico.

Regolare l'angolazione del monitor in modo tale che lo schermo non entri in contatto con la base del supporto.

3 Tirare all'indietro il monitor facendo scorrere l'interruttore "Sblocco" verso l'alto.

Se il monitor raggiunge la massima inclinazione all'indietro (25°), potrebbe essere difficile fare scorrere verso l'alto l'interruttore "Sblocco". Inclinare leggermente il monitor in posizione verticale, quindi far scorrere verso l'alto l'interruttore "Sblocco".

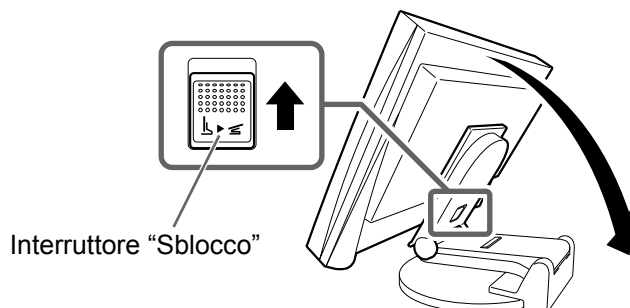

Collegamento dei cavi

Nota

- Durante la sostituzione del monitor attuale con un monitor S2031W/S2431W, assicurarsi di selezionare le impostazioni del computer per la risoluzione e la frequenza verticale disponibili per il monitor S2031W/S2431W facendo riferimento alla tabella delle risoluzioni (retro copertina) prima di collegare il PC.

NOTA

- Per collegare due PC al monitor, fare riferimento al Manuale utente su CD-ROM.

1 Verificare che il monitor e il PC siano scollegati dall'alimentazione elettrica.

2 Collegare il monitor al computer con il cavo segnale appropriato per i connettori utilizzati.

Dopo aver collegato i connettori dei cavi, stringere le viti dei connettori affinché combacino perfettamente.

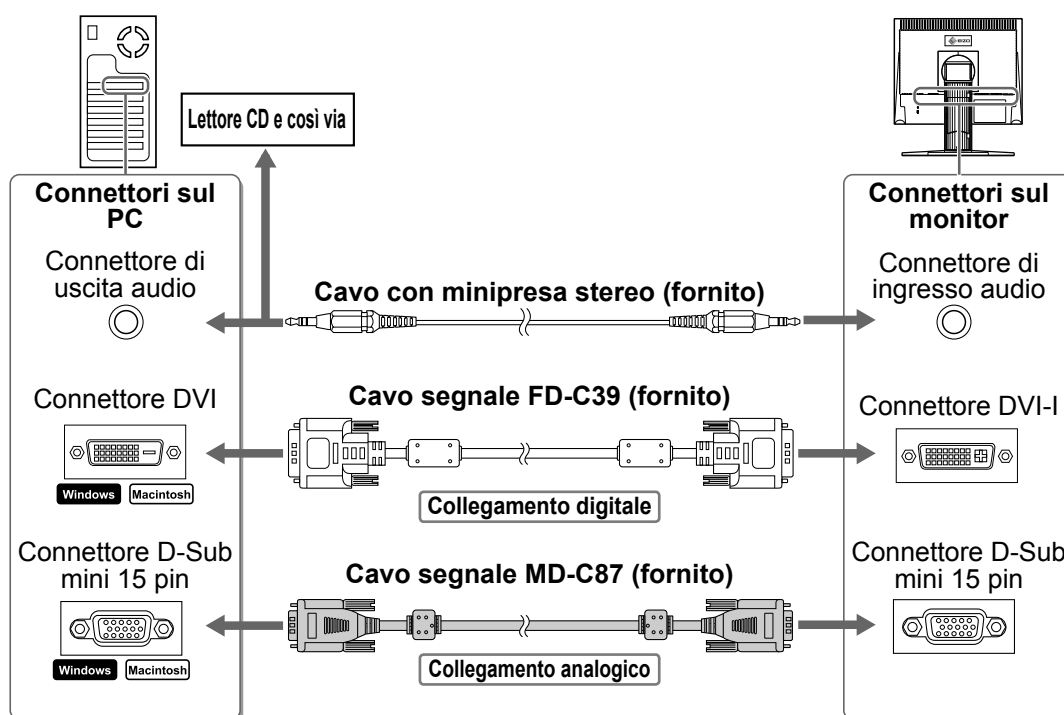

3 Collegare il cavo di alimentazione in una presa di corrente e il connettore di alimentazione sul monitor.

Copertura dei cavi del monitor

Coprire i cavi del monitor con il fermacavi.

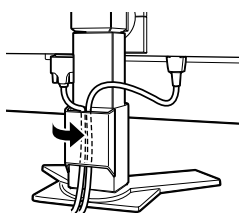

Supporto regolabile

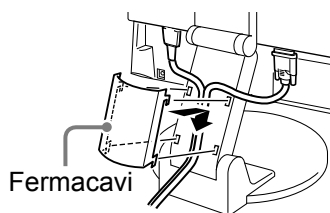

Supporto EZ-UP

Regolazione dell'altezza e dell'angolo dello schermo

Afferrare i lati destro e sinistro del monitor con entrambe le mani, quindi regolarne l'altezza, l'inclinazione e la rotazione fino a ottenere la posizione di lavoro ottimale.

Supporto regolabile

Afferrare i lati sinistro e destro del monitor con entrambe le mani per regolare lo schermo verso l'alto, verso il basso, verso sinistra e verso destra.

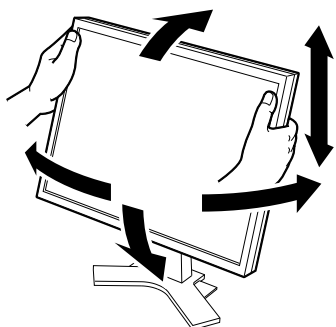

Supporto EZ-UP

Afferrare i lati sinistro e destro del monitor con entrambe le mani per regolare l'angolazione dello schermo spostandolo verso l'alto, verso il basso, verso sinistra e verso destra.

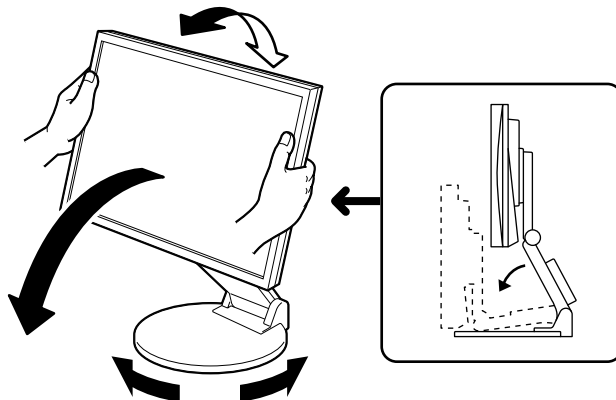

Visualizzazione dello schermo

1 Premere per accendere il monitor.

L'indicatore di alimentazione del monitor si illumina in blu.

2 Accendere il PC.

Viene visualizzata l'immagine dello schermo.

Quando il monitor e il PC vengono accesi per la prima volta con il segnale analogico, la funzione di regolazione automatica viene attivata per regolare i valori di clock, di fase e la posizione del display in modo automatico.

Nota

- Al termine dell'uso spegnere sempre PC e monitor. Scollegando il cavo di alimentazione viene interrotto il flusso di corrente al monitor.

Regolazione del volume del diffusore

1 Premere o .

Viene visualizzata la schermata di regolazione del volume del diffusore.

2 Regolare il volume del diffusore con o .

Schermata di regolazione del volume del diffusore

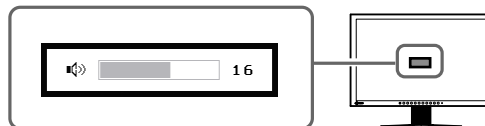

Selezione della modalità schermo

La funzione FineContrast consente di selezionare in modo semplice e intuitivo la miglior modalità di visualizzazione in base all'applicazione del monitor.

Fare riferimento al manuale dell'utente su CD-ROM per maggiori informazioni sulla funzione FineContrast.

Modalità FineContrast

Custom (Personalizzato)	Per la regolazione delle impostazioni secondo le proprie preferenze personali.
sRGB	Ottimizzato per la corrispondenza colore con periferiche che supportano sRGB.
Text (Testo)	Ottimizzato per la visualizzazione di testo in programmi di elaborazione testo o fogli di calcolo.
Picture (Immagine)	Ottimizzato per la visualizzazione di foto o immagini fisse.
Movie (Film)	Ottimizzato per la visualizzazione di immagini in movimento.

1 Premere **M**.

Viene visualizzata la modalità FineContrast.

2 Premere di nuovo **M** mentre è visualizzata la modalità FineContrast.

Ad ogni pressione del tasto, è possibile passare da un modo all'altro (fare riferimento alla tabella Modalità FineContrast).

3 Premere **◂** per selezionare il modo desiderato.

La modalità selezionata è impostata.

Nome modalità FineContrast

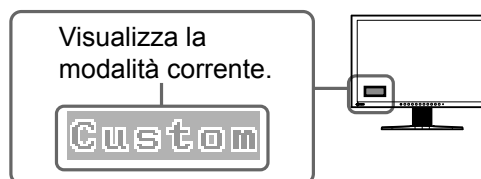

Regolazione della luminosità

1 Premere **◂** o **◃**.

Viene visualizzata la schermata di regolazione della luminosità.

2 Regolare la luminosità con **◂** o **◃**.

Premere **◃** per aumentare la luminosità dello schermo, oppure **◂** per diminuirla.

3 Premere **◂** per selezionare la luminosità desiderata.

La luminosità specificata viene salvata.

Schermata di regolazione della luminosità

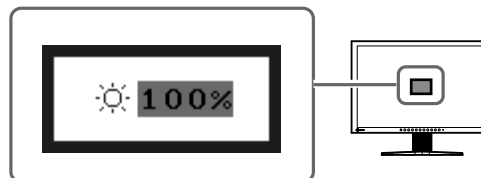

NOTA

- La luminosità dello schermo viene regolata automaticamente quando il sensore presente sulla parte inferiore del monitor rileva la luminosità dell'ambiente circostante mediante la funzione BrightRegulator (Regolazione luminosità). Per ulteriori informazioni, fare riferimento al Manuale dell'utente su CD-ROM.

Esecuzione delle impostazioni/regolazioni avanzate

Il menu di regolazione dispone di varie impostazioni per la regolazione dello schermo e del colore.

Fare riferimento al manuale dell'utente su CD-ROM per maggiori informazioni su ciascuna funzione di regolazione.

Menu regolazione

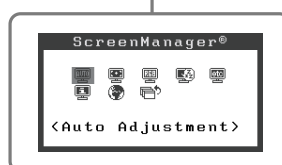

In modalità ingresso del segnale analogico

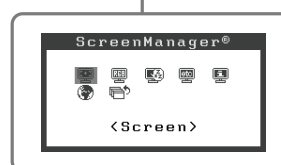

In modalità ingresso del segnale digitale

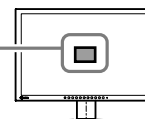



Le impostazioni e le regolazioni di base sono state completate. Fare riferimento al manuale dell'utente su CD-ROM per maggiori informazioni sulle regolazioni/impostazioni avanzate.

Problema Nessuna immagine



Se sul monitor non viene visualizzata alcuna immagine anche dopo aver applicato le soluzioni consigliate, contattare il rivenditore locale.

1. Verificare l'indicatore di alimentazione.

Sintomo	Stato	Possibile causa e rimedio
Nessuna immagine	L'indicatore di alimentazione non si accende.	Verificare che il cavo di alimentazione sia collegato correttamente. Se il problema persiste, spegnere il monitor per alcuni minuti, quindi riaccenderlo. Premere  .
	L'indicatore di alimentazione si illumina in blu.	Impostare ogni valore di regolazione RGB in <Guadagno> su un livello più elevato.
	L'indicatore di alimentazione si illumina in arancione.	Provare a commutare il segnale di ingresso premendo  .
		Utilizzare il mouse o la tastiera. Controllare che il PC sia acceso.

2. Controllare il messaggio di errore sullo schermo.

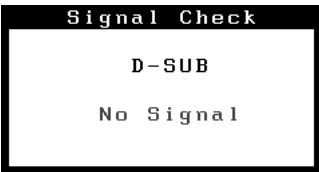
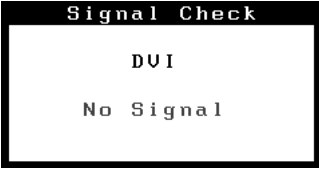
Tali messaggi vengono visualizzati quando il segnale di ingresso non è corretto, anche se il monitor funziona correttamente.

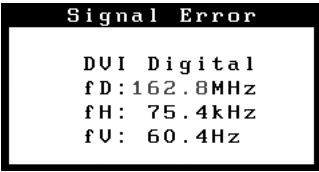



Sintomo	Stato	Possibile causa e rimedio
 <p>In modalità ingresso del segnale analogico</p>	Non viene emesso alcun segnale.	Poiché alcuni PC non trasmettono il segnale immediatamente dopo la relativa accensione, è possibile che venga visualizzato il messaggio riportato a sinistra. Controllare che il PC sia acceso.
 <p>In modalità ingresso del segnale digitale</p>		Verificare che il cavo di segnale sia collegato correttamente. Provare a commutare il segnale di ingresso premendo  .
		Il segnale d'ingresso è al di fuori della gamma di frequenze specificata (tali frequenze vengono visualizzate in rosso).

FlexScan® S2031W/S2431W

LCD-färgskärm

SÄKERHETSSYMBOLER

Den här manualen använder säkerhetssymbolerna nedan. De indikerar kritisk information. Läs dem noggrant.

	VARNING Om informationen i en VARNING inte åtföljs kan det resultera i allvarliga skador som kan vara livshotande.		FÖRSIKTIGHET Om uppmaningen FÖRSIKTIGHET inte åtföljs finns det risk för person- eller produktskador.
	Indikerar en förbjuden åtgärd.		
	Indikerar en obligatorisk åtgärd som måste utföras.		

FÖRSIKTIGHETSÅTGÄRDER

VARNING

Om enheten avger rök, luktar bränt eller ger ifrån sig ovanliga ljud skall alla strömanslutningar kopplas ur genast. Kontakta sedan din återförsäljare.

Försök att använda en enhet som är felaktig kan leda till brand, elektriska stötar eller skador på utrustning.

Använd den medföljande sladden och anslut den till ett standarduttag.

Försäkra dig om att du håller dig inom märkspänningen för sladden. Om detta inte åtföljs kan det orsaka brand eller elektriska stötar.

Strömtillförsel: 100-120/200-240 Vac 50/60Hz



Undvik att komma i kontakt med enheten med små föremål eller vätska.

Små föremål som av misstag faller in genom ventilationsöppningarna i kåpan eller spill kan orsaka brand, elektriska stötar eller skador på utrustning. Om ett föremål eller vätska hamnar innanför kåpan skall det kopplas ur omedelbart. Enheten skall kontrolleras av en behörig servicetekniker innan den används igen.



Placera enheten på ett lämpligt ställe.

Om detta inte åtföljs kan det orsaka brand, elektriska stötar eller skador på utrustning.

- Använd inte enheten utomhus.
- Använd inte enheten i fordon (fartyg, flygplan, tåg eller bilar etc.).
- Använd inte enheten i en dammig eller fuktig miljö.
- Placera inte enheten så att ånga kommer direkt på skärmen.
- Placera inte enheten nära värmeelement eller luftfuktare.



Utrustningen måste vara ansluten till ett jordat uttag.

Om detta inte åtföljs kan det orsaka brand eller elektriska stötar.



FÖRSIKTIGHET



Blockera inte ventilationsöppningarna i kåpan.



- Placera inga föremål på ventilationsöppningarna.
 - Installera inte enheten i ett slutet utrymme.
 - Använd inte enheten liggande eller upp och ner.
- Genom att blockera ventilationsöppningarna förhindras tillräckligt luftflöde vilket kan orsaka brand, elektriska stötar eller skada på utrustning.



Använd ett strömuttag som är lätt att komma åt.

Detta säkerställer att det är lätt att koppla ur enheten om det skulle uppstå problem.

Om installationshandboken och bruksanvisningen

	Installationshandboken (denna handbok)	Beskriver grundinformation från anslutning av monitorn till en dator till användning av skärmen.
	Bruksanvisning (• PDF-fil på CD-skivan*)	Beskriver applikationsinformation så som bildjusteringar, inställningar och specifikationer.

* Kräver att Adobe Reader är installerat.

Pdf-filerna som medföljer finns endast på engelska, tyska, franska och kinesiska

• Produktspecifikationerna varierar i olika försäljningsområden. Kontrollera att manualen är skriven på språket i inköpsområdet.

Förpackningens innehåll

Kontrollera att följande artiklar finns i förpackningen. Om någonting saknas skall du kontakta din lokala återförsäljare.

OBS!

- Behåll kartongen och emballage för framtida förflyttningar av skärmen.

- Monitor
- Nätsladd

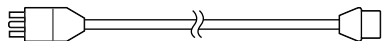

- Digital signalkabel (FD-C39)

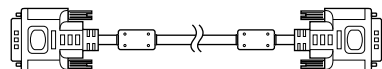

- Analog signalkabel (MD-C87)

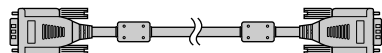

- EIZO USB-kabel (MD-C93)

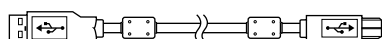

- Kabel med ministereokontakt

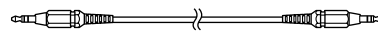

- EIZO LCD Utility Disk (CD-skiva)
 - Bruksanvisning
- Installationshandboken (denna handbok)
- Garantisedel
- Återvinningsinformation
- Monteringskruvar (M4 x 12, 4 st)
- Kabelhållare (för EZ-UP-stativ)

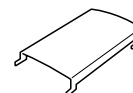

Reglage och funktioner

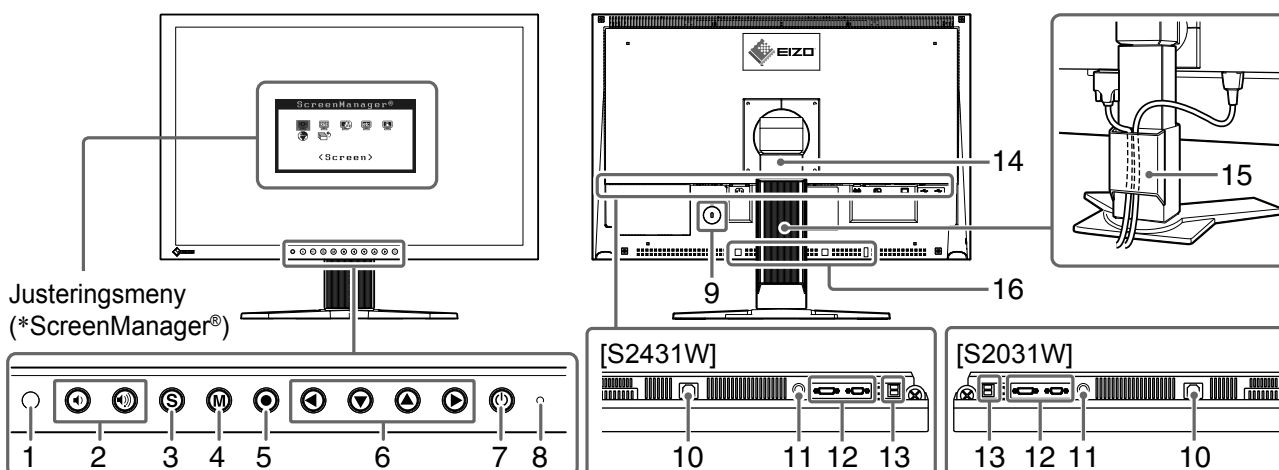

Justeringsmeny (*ScreenManager®)

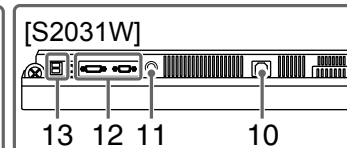
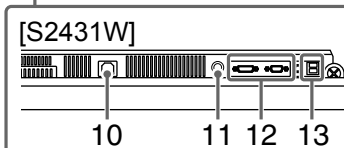
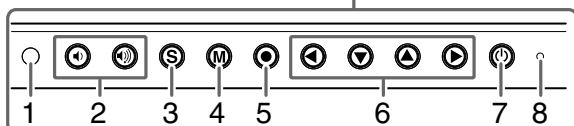

1	Sensor	Känner av omgivande ljusstyrka. Funktionen för BrightRegulator (sidan 6).
2	Knappar för reglering av volymen	Visar menyn för inställning av ljudstyrka där det går att höja eller sänka ljudstyrkan.
3	Knapp för val av signalingång	Växlar mellan ingångssignalerna om två datorer är anslutna till skärmen.
4	Lägesknapp	Gör att du kan byta visningsläge.
5	Knappen Enter	Visar menyn Justeringar och bestämmer alternativ på skärmen och sparar justerade värden.
6	Manöverknappar (vänster, nedåt, uppåt, höger)	<ul style="list-style-type: none"> • Väljer ett justeringsalternativ eller ökar/minskar justerade värden i avancerade justeringar i menyn Justeringar (sidan 6). • Knappen ◀ eller ▶: Visar skärmen för ljusstyrka (sidan 6).
7	Strömbrytaren	Slår på och stänger av strömmen.
8	Strömindikator	Visar skärmens driftsstatus. Blå: Skärmen används Orange: Energisparläge Av: Strömmen är av
9	Uttag för säkerhetslås	Kompatibelt med Kensington MicroSaver-säkerhetssystem.
10	Nätanslutning	Inkoppling till strömkällan.
11	Ingång för ministereokontakt	Ansluter kabeln för ministereokontakten.
12	Signalingångar	DVI-I-anslutning/15-pinnarsanslutning för D-Sub mini
13	USB-port (Upp)	Ansluter USB-kabeln när du använder ScreenManager Pro för LCD-programvara (för Windows). För information om hur du använder programvaran, se bruksanvisningen på CD-skivan.
	USB-port (ned)	Ansluter till en perifer USB-enhet.
14	Stativ	Används för att ställa in höjd och vinkel för monitorns skärm.
15	Kabelhållare	Täcker skärmens kablar.
16	Alternativa monteringshål för högtalare (i-Sound L3)	Används för att koppla in alternativa högtalare (i-Sound L3). (Det kanske inte går att ansluta alternativa högtalare beroende på stativtypen.)

* ScreenManager® är ett smeknamn för EIZO's justeringsmeny. (För information om hur du använder ScreenManager, se bruksanvisningen på CD-skivan.)

Installation/lagring av skärm med EZ-UP stativ

När du har köpt skärmen med EZ-UP stativ ska du utföra installation eller förvara skärmen enligt följande anvisningar. Skärmens stativ är låst med en metallanordning som medföljer förpackningen. Avlägsna metallåset efter att du har placerat skärmen på bänken annars kan stativet plötsligt vikas ihop. Förvara låsanordningen för framtida användning vid transport eller förflyttning av skärmen.

Installera skärmen

1 Lyft bildskärmen i pilens riktning.

Lyft den genom att hålla i panelen med båda händerna, tills du hör ett "klickljud". Om det klickar till är skärmens stativlås på plats.

2 Sänk bildskärmen och avlägsna metallåset.

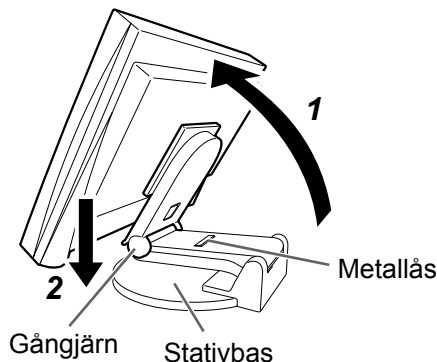

Observera

- När du avlägsnar metallåset kan det leda till att stativet plötsligt faller ihop.
- Använd inte skärmen när EZ-UP-stativet är hopviktt.
- Efter att spärren har lossats, försiktigt så att inte skärmen faller eller du klämmer fingrarna. Detta kan leda till skada på skärmen eller dig.

Förvaring av skärmen

1 Avlägsna kabelhållaren.

2 Sänk ned skärmen tills gångjärnen vidrör stativets bas och montera metallåset.

Justera skärmens vinkel så att den inte vidrör stativets bas.

3 Fäll skärmen bakåt och för knappen för "upplåsning" uppåt.

Vid maximal lutning (25°) av skärmen bakåt kan det vara svårt att föra knappen för "upplåsning" uppåt. Luta i så fall skärmen uppåt en aning i vertikal riktning och för knappen för "upplåsning" uppåt.

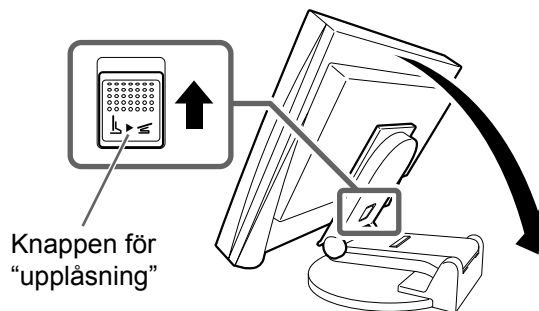

Att ansluta kablarna

Observera

- När du byter ut en befintlig skärm mot S2031W/S2431W skall du försäkra dig om att du ändrar datorns inställningar för upplösning och vertikal frekvens till de som är tillgängliga för S2031W/S2431W genom att se till upplösningstabellen (baksidan av omslagssidan) innan du ansluter datorn.

OBS!

- När du ansluter två datorer till monitorn skall du se användarmanualen på CD-skivan.

- 1 Kontrollera att monitorn och datorn är avstängda.**
- 2 Anslut monitorn till datorn med en signalkabel som passar anslutningarna.**
Efter att du anslutit kabelanslutningarna skall du dra åt skruvarna för att säkra anslutningen.

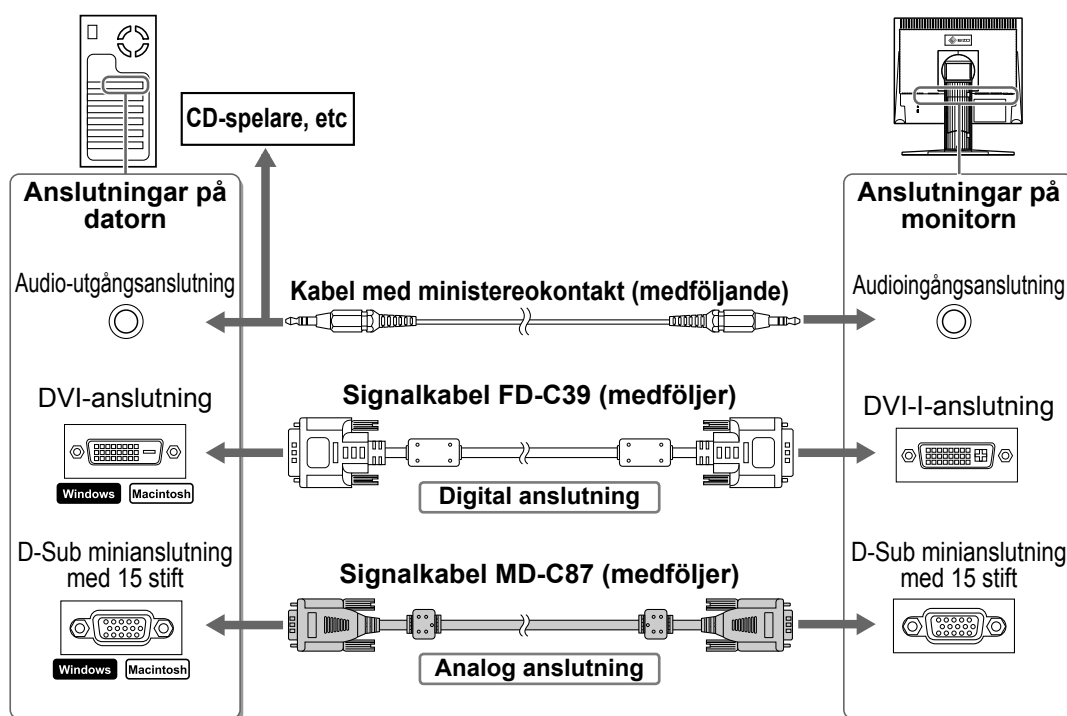

- 3 Koppla in nätsladden i ett vägguttag och till strömanslutningen på skärmen.**

Täck skärmens kablar

Ska du täcka över skärmens kablar med kabelhållare.

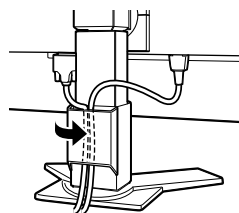

Höjdinställbart stativ

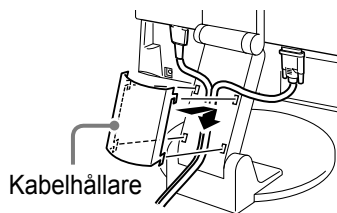

EZ-UP-stativ

Justera skärnhöjd och vinkel

Håll i vänster och höger kant av skärmen med båda händerna och justera skärmens höjd, lutning och vridning till bästa arbetsförhållanden.

Höjdinställbart stativ

Håll skärmen med båda händerna i höger och vänster kant när du ska justera den uppåt, nedåt, åt vänster eller åt höger.

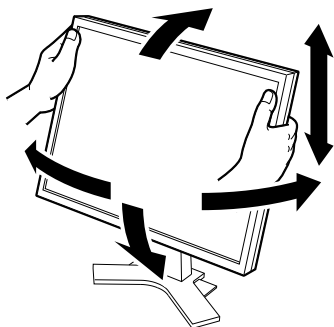

EZ-UP stativ

Håll skärmen på vänster och höger sida med båda händerna för att justera vinkeln och för den uppåt, nedåt, åt vänster och höger.

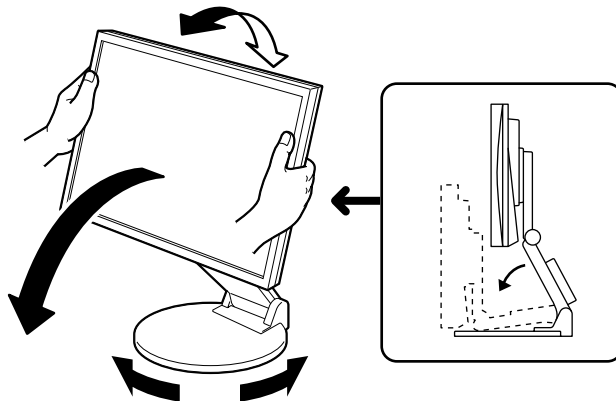

Visa skärmen

1 Tryck på för att slå på skärmen.

Skärmens strömindikator lyser blått.

2 Sätt på datorn.

Skärmbilden visas.

När datorn och skärmen slås på för första gången med analog signal kommer funktionen med automatisk justering automatiskt att justera tid, fäsfrekvens och visningplacering.

Observera

- Stäng av monitorn och datorn när du använt dem. Genom att dra ut nätsladden stängs monitorns strömförsörjning helt.

Justera högtalarvolymen

1 Tryck på eller .

Justeringen för högtalarvolymen visas på skärmen.

2 Justera högtalarvolymen med eller .

Skärmen för justering av högtalarvolym

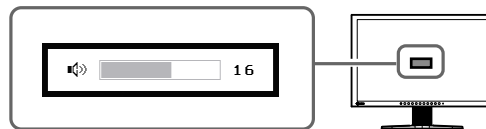

Välja skärmläge

FineContrast möjliggör för dig att enkelt välja bästa skärmvisningsläge i förhållande till monitorns användning. För information om funktionen FineContrast, se bruksanvisningen på CD-skivan.

Läget FineContrast

Custom (Anpassat)	För att göra önskade inställningar.
sRGB	För att göra färganpassning med sRGB-kompatibla kringutrustningar.
Text	Passar för att visa ordbehandlings- eller kalkylprogram.
Picture (Bild)	Passar för att visa fotografier eller bilder.
Movie (Film)	För att spela upp animerade bilder.

1 Tryck på **M**.

Läget FineContrast visas.

2 Tryck på **M** igen medan läget FineContrast (Kontrastförval) visas.

Varje gång du trycker på knappen ändras läget till till det andra. (se tabellen lägen för FineContrast).

3 Tryck på **●** i önskat läge.

Det valda läget väljs.

Lägesnamnet FineContrast

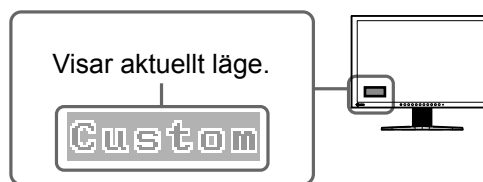

Ställa in skärmens ljusstyrka

1 Tryck på **◀** eller **▶**.

Skärmen för justering av ljusstyrka visas.

2 Justera ljusstyrkan med **◀** eller **▶**.

Tryck på **▶** för att öka skärmens ljusstyrka eller på **◀** för att minska.

3 Tryck på **●** vid önskad ljusstyrka.

Den valda ljusstyrkan sparas.

Skärm för justering av ljusstyrka

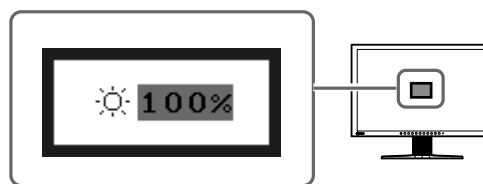

OBS!

- Skärmen justeras automatiskt så den får bästa ljusstyrka. Sensorn på den nedre sidan av skärmen känner av det omgivande ljuset med funktionen BrightRegulator. Mer information finns i Bruksanvisningen som ligger på CD ROM-skivan.

Att genomföra avancerade inställningar/justeringar

Avancerade justeringar av skärmen eller färger och olika inställningar är tillgängliga i menyn Justeringar.

För information om justeringsfunktionerna, se bruksanvisningen på CD-skivan.

Justeringsmeny

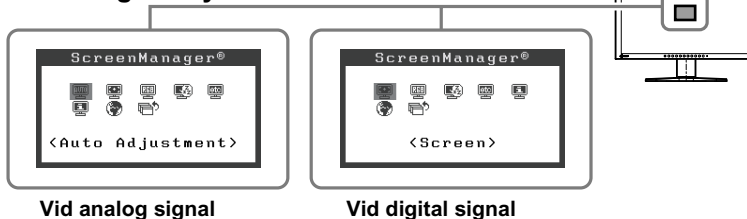



Grundinställningarna och justeringarna är färdiga. För avancerade inställningar/justeringar, se bruksanvisningen på CD-skivan.

Ingen bild visas



Om det inte visas någon bild på monitorn efter att du genomfört följande åtgärder skall du kontakta din lokala återförsäljare.

1. Kontrollera strömindikatorn.

Symptom	Status	Möjlig orsak och åtgärd
Ingen bild	Strömindikatorn tänds inte.	Kontrollera att nätsladden är riktigt ansluten. Om problemet kvarstår skall du stänga av skärmen i ett par minuter och slå på den igen. Tryck på  .
	Strömindikatorn lyser blått.	Ställ in varje RGB-värde för <Färgdynamik> till en högre nivå.
	Strömindikatorn lyser orange.	Växla inkommande signal genom att trycka på  . Använd musen eller tangentbordet. Kontrollera att datorn är påslagen.

2. Kontrollera felmeddelandet på skärmen.

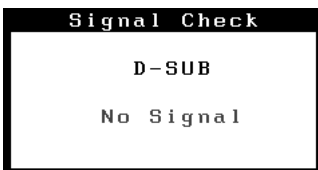
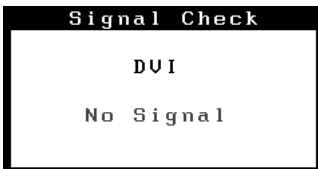
Dessa meddelanden visas när den inkommande signalen är felaktig även om monitorn fungerar.

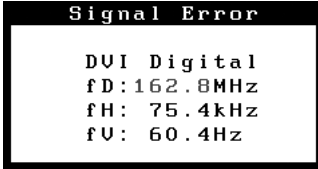



Symptom	Status	Möjlig orsak och åtgärd
 <p>Vid analog signal</p>  <p>Vid digital signal</p>	Ingen signalingång.	Meddelandet till vänster kanske visas, eftersom vissa datorer inte har någon utgående signal strax efter påslagning. Kontrollera att datorn är påslagen. Kontrollera om signalkabeln är korrekt ansluten. Växla inkommande signal genom att trycka på  .
	Ingångssignalen ligger utanför angivet frekvensområde. (Sådana signalfrekvenser visas i rött).	Starta om datorn. Välj ett passande läge genom att använda grafikkortets programvara. Se grafikkortets användarhandbok för ytterligare information.

FlexScan® S2031W/S2431W

Έγχρωμη οθόνη LCD

ΣΥΜΒΟΛΑ ΑΣΦΑΛΕΙΑΣ

Σε αυτό το εγχειρίδιο χρησιμοποιούνται τα παρακάτω σύμβολα ασφαλείας. Καταδεικνύουν σημαντικές πληροφορίες. Διαβάστε τις με προσοχή.

	ΠΡΟΕΙΔΟΠΟΙΗΣΗ Αν δεν συμμορφωθείτε με τις πληροφορίες μιας ΠΡΟΕΙΔΟΠΟΙΗΣΗΣ μπορεί να προκληθεί σοβαρός τραυματισμός ή κίνδυνος για τη ζωή.		ΠΡΟΣΟΧΗ Αν δεν συμμορφωθείτε με τις πληροφορίες κάτω από τον τίτλο ΠΡΟΣΟΧΗ, μπορεί να προκληθούν μικροτραυματισμοί ή/και ζημιές στην ιδιοκτησία σας ή στο προϊόν.
	Δηλώνει μια ενέργεια που απαγορεύεται.		
	Δηλώνει μια υποχρεωτική ενέργεια στην οποία πρέπει να προβείτε.		

ΠΡΟΦΥΛΑΞΕΙΣ



ΠΡΟΕΙΔΟΠΟΙΗΣΗ

Αν από τη μονάδα αρχίζει να βγαίνει καπνός, ή αν η μονάδα μυρίζει σαν να καίγεται ή κάνει παράξενους θορύβους, αποσυνδέστε αμέσως όλες τις συνδέσεις τροφοδοσίας και επικοινωνήστε με τον αντιπρόσωπο για βοήθεια.
Αν επιχειρήσετε να χρησιμοποιήσετε μια μονάδα που δυσλειτουργεί, μπορεί να προκληθεί πυρκαγιά, ηλεκτροπληξία ή ζημιά στον εξοπλισμό.

Χρησιμοποιήστε το καλώδιο τροφοδοσίας που περιλαμβάνεται στη συσκευασία και συνδέστε τη μονάδα με την τυποποιημένη πρίζα ρεύματος της χώρας σας.

Βεβαιωθείτε ότι χρησιμοποιείτε την ονομαστική τάση του καλωδίου τροφοδοσίας. Στην αντίθετη περίπτωση μπορεί να προκληθεί πυρκαγιά ή ηλεκτροπληξία.
Παροχή ρεύματος: 100-120/200-240 Vac 50/60Hz



Κρατήστε μικρά αντικείμενα ή υγρά μακριά από τη μονάδα.

Μικρά αντικείμενα που μπορεί να πέσουν κατά λάθος μέσα στις σχισμές αερισμού και να μπουν στο περίβλημα ή υγρά που θα χυθούν σε αυτό μπορεί να έχουν ως αποτέλεσμα πυρκαγιά, ηλεκτροπληξία ή ζημιά στον εξοπλισμό. Αν κάποιο αντικείμενο ή υγρό πέσει ή χυθεί μέσα στο περίβλημα, αποσυνδέστε αμέσως τη μονάδα από το ρεύμα. Αναθέστε τον έλεγχο της μονάδας σε εξειδικευμένο τεχνικό συντήρησης πριν να τη χρησιμοποιήσετε ξανά.



Τοποθετήστε τη μονάδα σε κατάλληλο χώρο.

Στην αντίθετη περίπτωση μπορεί να προκληθεί πυρκαγιά, ηλεκτροπληξία ή ζημιά στον εξοπλισμό.

- Μην την τοποθετείτε σε εξωτερικό χώρο.
- Μην την τοποθετείτε σε μεταφορικό μέσο (πλοίο, αεροσκάφος, τρένο, αυτοκίνητο κ.λπ.) .
- Μην την τοποθετείτε σε περιβάλλον με σκόνη ή υγρασία.
- Μην την τοποθετείτε σε χώρο όπου κατευθύνεται απευθείας ατμός προς την οθόνη.
- Μην την τοποθετείτε κοντά σε συσκευές παραγωγής θερμότητας ή υγραντήρα.



Ο εξοπλισμός πρέπει να συνδέεται με γειωμένη πρίζα.

Στην αντίθετη περίπτωση μπορεί να προκληθεί πυρκαγιά ή ηλεκτροπληξία.



ΠΡΟΣΟΧΗ



Μην φράζετε τις σχισμές αερισμού του περιβλήματος.

- Μην τοποθετείτε αντικείμενα πάνω στις σχισμές αερισμού.
- Μην εγκαθιστάτε τη μονάδα σε κλειστό χώρο.
- Μην χρησιμοποιείτε τη μονάδα όταν είναι πεσμένη ή αναποδογυρισμένη.



Το φράξιμο των σχισμών αερισμού εμποδίζει τη σωστή ροή του αέρα και ενδέχεται να προκαλέσει πυρκαγιά, ηλεκτροπληξία ή ζημιά στον εξοπλισμό.



Να χρησιμοποιείτε πρίζα με εύκολη πρόσβαση.

Με αυτόν τον τρόπο διασφαλίζεται η δυνατότητα άμεσης αποσύνδεσης της μονάδας σε περίπτωση προβλήματος.

Σχετικά με το εγχειρίδιο Εγκατάστασης και το Εγχειρίδιο χρήσης

	Εγχειρίδιο εγκατάστασης (Το παρόν Εγχειρίδιο)	Περιγράφει βασικές πληροφορίες, από τη σύνδεση της οθόνης με υπολογιστή έως τη χρήση της οθόνης.
	Εγχειρίδιο χρήστη (* Αρχείο PDF στο CD-ROM*)	Περιέχει πληροφορίες για την εφαρμογή, όπως είναι οι ρυθμίσεις της οθόνης, οι προσαρμογές και οι προδιαγραφές.

* Απαιτείται η εγκατάσταση του Adobe Reader.

Παρέχονται αρχεία PDF μόνο στην αγγλική, τη γερμανική, τη γαλλική και την κινεζική γλώσσα.

• Οι προδιαγραφές των προϊόντων μπορεί να ποικίλλουν ανάλογα με τις περιοχές πώλησης. Βεβαιωθείτε ότι το παρόν εγχειρίδιο είναι στη γλώσσα που αντιστοιχεί στην περιοχή αγοράς.

Περιεχόμενα συσκευασίας

Ελέγξτε αν υπάρχουν όλα τα παρακάτω αντικείμενα περιλαμβάνονται στη συσκευασία. Αν κάποιο από τα αντικείμενα λείπει ή παρουσιάζει φθορά, επικοινωνήστε με τον τοπικό αντιπρόσωπο.

ΣΗΜΕΙΩΣΗ:

• Διατηρήστε το κουτί της συσκευασίας για μελλοντική μετακίνηση ή μεταφορά της οθόνης.

- Οθόνη
- Καλώδιο ρεύματος

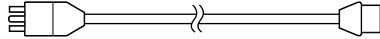

- Καλώδιο ψηφιακού σήματος (FD-C39)

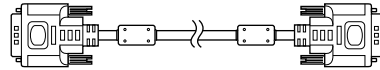

- Καλώδιο αναλογικού σήματος (MD-C87)

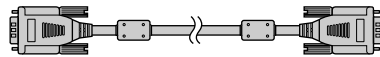

- Καλώδιο EIZO USB (MD-C93)

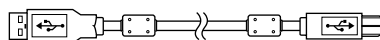

- Καλώδιο μίνι υποδοχής για στερεοφωνικό

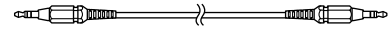

- EIZO LCD Utility Disk (CD-ROM)
 - Εγχειρίδιο χρήστη
- Εγχειρίδιο εγκατάστασης (το παρόν εγχειρίδιο)
- Περιορισμένη εγγύηση
- Πληροφορίες ανακύκλωσης
- Βίδες στερέωσης (M4 x 12, 4 τεμάχια)
- Θήκη καλωδίου (για Βάση EZ-UP)

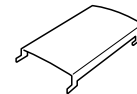

Χειριστήρια και λειτουργίες

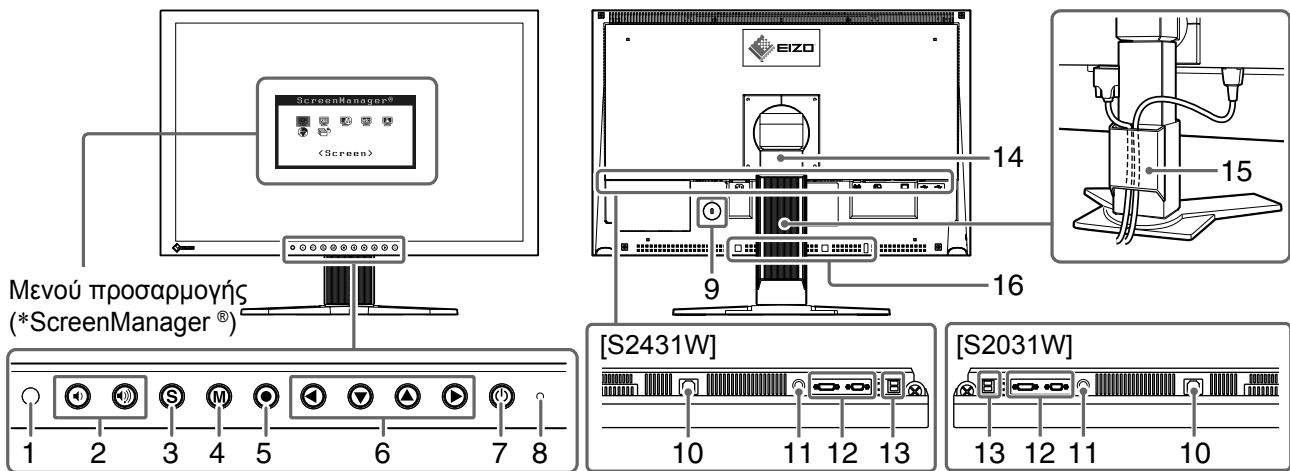

Μενού προσαρμογής (*ScreenManager®)

1	Αισθητήρας	Ανιχνεύει τη φωτεινότητα του περιβάλλοντος. Λειτουργία BrightRegulator (σελίδα 6).
2	Κουμπιά ελέγχου έντασης	Εμφανίζει το μενού ρύθμισης της έντασης για αύξηση ή μείωση της έντασης του ήχου.
3	Κουμπί επιλογής σήματος εισόδου	Αλλάζει τα σήματα εισόδου σε περίπτωση σύνδεσης δύο υπολογιστών με την οθόνη.
4	Κουμπί λειτουργίας	Σας επιτρέπει να αλλάξετε τη λειτουργία της οθόνης.
5	Κουμπί Enter	Προβάλλει το μενού ρυθμίσεων, καθορίζει τα αντικείμενα στην οθόνη του μενού και αποθηκεύει τις προσαρμοσμένες τιμές.
6	Κουμπιά ελέγχου (Αριστερά, Κάτω, Πάνω, Δεξιά)	<ul style="list-style-type: none"> • Επιλέγει ένα αντικείμενο ρύθμισης ή αυξάνει/μειώνει τις προσαρμοσμένες τιμές για σύνθετες ρυθμίσεις με χρήση του μενού ρυθμίσεων (σελίδα 6). • Κουμπί ◀ ή ▶: Εμφανίζει το παράθυρο ρύθμισης φωτεινότητας (σελίδα 6).
7	Κουμπί τροφοδοσίας	Ανάβει και σβήνει τη μονάδα.
8	Ενδεικτικό τροφοδοσίας	Δηλώνει την κατάσταση λειτουργίας της οθόνης. Μπλε: Σε λειτουργία Πορτοκαλί: Εξοικονόμηση ενέργειας Σβηστό: Εκτός λειτουργίας
9	Σχισμή κλειδώματος ασφαλείας	Υποστηρίζει το σύστημα ασφαλείας Kensington's MicroSaver.
10	Υποδοχή τροφοδοσίας	Συνδέει την υποδοχή τροφοδοσίας.
11	Μίνι υποδοχή για στερεοφωνικό	Συνδέει το καλώδιο μίνι υποδοχής για στερεοφωνικό.
12	Υποδοχές σήματος εισόδου	Υποδοχή DVI-I/Υποδοχή D-Sub mini 15 ακίδων.
13	Υποδοχή USB (Πάνω)	Συνδέει το καλώδιο USB για να χρησιμοποιηθεί το ScreenManager Pro για λογισμικό LCD (για Windows). Για πληροφορίες σχετικά με τον τρόπο χρήσης του λογισμικού, ανατρέξτε στο Εγχειρίδιο χρήστη στο CD-ROM.
	Υποδοχή USB (Κάτω)	Συνδέει μια περιφερειακή συσκευή USB.
14	Βάση	Χρησιμοποιείται για τη ρύθμιση του ύψους και της γωνίας κλίσης της οθόνης.
15	Θήκη καλωδίου	Καλύπτει τα καλώδια της οθόνης.
16	Οπές στερέωσης προαιρετικού ηχείου (i•Sound L3)	Χρησιμοποιείται για τη σύνδεση του προαιρετικού ηχείου (i•Sound L3). (Μπορεί να μην είναι δυνατή η σύνδεση του προαιρετικού ηχείου ανάλογα με τον τύπο της βάσης.)

* Η ονομασία ScreenManager® είναι ένα όνομα του EIZO για το μενού ρυθμίσεων. (Για πληροφορίες σχετικά με τη χρήση του ScreenManager, ανατρέξτε στο Εγχειρίδιο Χρήστη στο CD-ROM.)

Εγκατάσταση/φύλαξη της οθόνης με βάση EZ-UP

Αν έχετε αγοράσει οθόνη με βάση EZ-UP, ακολουθήστε τις παρακάτω διαδικασίες κατά την εγκατάσταση και τη φύλαξη.

Η βάση της οθόνης κλειδώνει με ένα μεταλλικό προσάρτημα ασφάλισης που περιέχεται στη συσκευασία. Αφαιρέστε το μεταλλικό προσάρτημα ασφάλισης αφού τοποθετήσετε την οθόνη στο γραφείο σας, αλλιώς υπάρχει περίπτωση να ξεδιπλωθεί ξαφνικά η βάση. Διατηρήστε το μεταλλικό προσάρτημα ασφάλισης για μελλοντική μετακίνηση ή μεταφορά της οθόνης.

Εγκατάσταση της οθόνης

1 Σηκώστε την οθόνη προς την κατεύθυνση του βέλους.

Σηκώστε την κρατώντας το πάνω μέρος και με τα δύο χέρια σας μέχρι να ακούσετε “κλικ”. Ο ήχος αυτός σημαίνει ότι η βάση έχει κλειδώσει και ότι μπορείτε να χρησιμοποιήσετε την οθόνη.

2 Χαμηλώστε την οθόνη και αφαιρέστε το μεταλλικό προσάρτημα ασφάλισης.

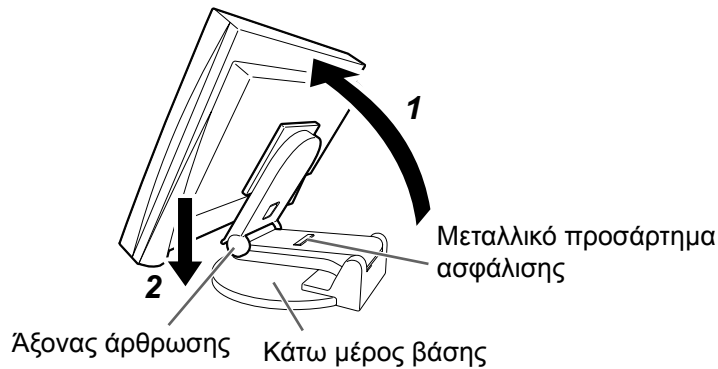

Προσοχή

- Η αφαίρεση του μεταλλικού προσαρτήματος ασφάλισης μπορεί να έχει ως αποτέλεσμα να ξεδιπλωθεί ξαφνικά η βάση της οθόνης.
- Μην χρησιμοποιείτε την οθόνη όταν η βάση EZ-UP είναι διπλωμένη.
- Αφού απασφαλιστεί, προσέξτε να μην πιαστούν τα δάχτυλά σας καθώς πέφτει η οθόνη. Κάτι τέτοιο μπορεί να οδηγήσει σε τραυματισμό ή σε φθορά της οθόνης.

Φύλαξη της οθόνης

1 Αφαιρέστε τη θήκη καλωδίου.

2 Χαμηλώστε την οθόνη μέχρις ότου ο άξονας άρθρωσης ακουμπήσει στο κάτω μέρος της βάσης και συνδέστε το μεταλλικό προσάρτημα ασφάλισης.

Ρυθμίστε τη γωνία κλίσης ώστε η οθόνη να μην ακουμπά στο κάτω μέρος της βάσης.

3 Ρίξτε την οθόνη προς τα πίσω πιέζοντας προς τα επάνω το κουμπί “Ξεκλείδωμα”.

Όταν επιτευχθεί η μέγιστη κλίση της οθόνης προς τα πίσω (25°) μπορεί να είναι δύσκολο να πιέσετε προς τα επάνω το κουμπί “Ξεκλείδωμα”. Στη συνέχεια, σπρώξτε ελαφρώς προς τα επάνω την οθόνη έως ότου έρθει σε κατακόρυφη θέση και πιέστε προς τα πάνω το κουμπί “Ξεκλείδωμα”

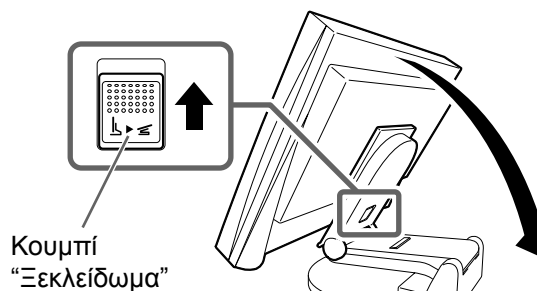

Σύνδεση καλωδίων

Προσοχή

- Κατά την αντικατάσταση της ήδη υπάρχουσας οθόνης με μια οθόνη S2031W/S2431W, βεβαιωθείτε ότι έχετε αλλάξει τις ρυθμίσεις του υπολογιστή για την ανάλυση και την κατακόρυφη συχνότητα σε αυτές που είναι διαθέσιμες για την οθόνη S2031W/S2431W στον πίνακα ανάλυσης (στο οπισθόφυλλο) πριν να συνδέσετε τον υπολογιστή.

ΣΗΜΕΙΩΣΗ:

- Κατά τη σύνδεση δύο υπολογιστών στην οθόνη, ανατρέξτε στο εγχειρίδιο χρήσης στο CD-ROM.

1 Βεβαιωθείτε ότι η οθόνη και ο υπολογιστής δεν είναι σε λειτουργία.

2 Συνδέστε την οθόνη στον υπολογιστή με ένα καλώδιο σήματος που ταιριάζει με τις υποδοχές.

Αφού συνδέσετε τις υποδοχές των καλωδίων, σφίξτε τις βίδες των υποδοχών για να ασφαλίσετε την ένωση.

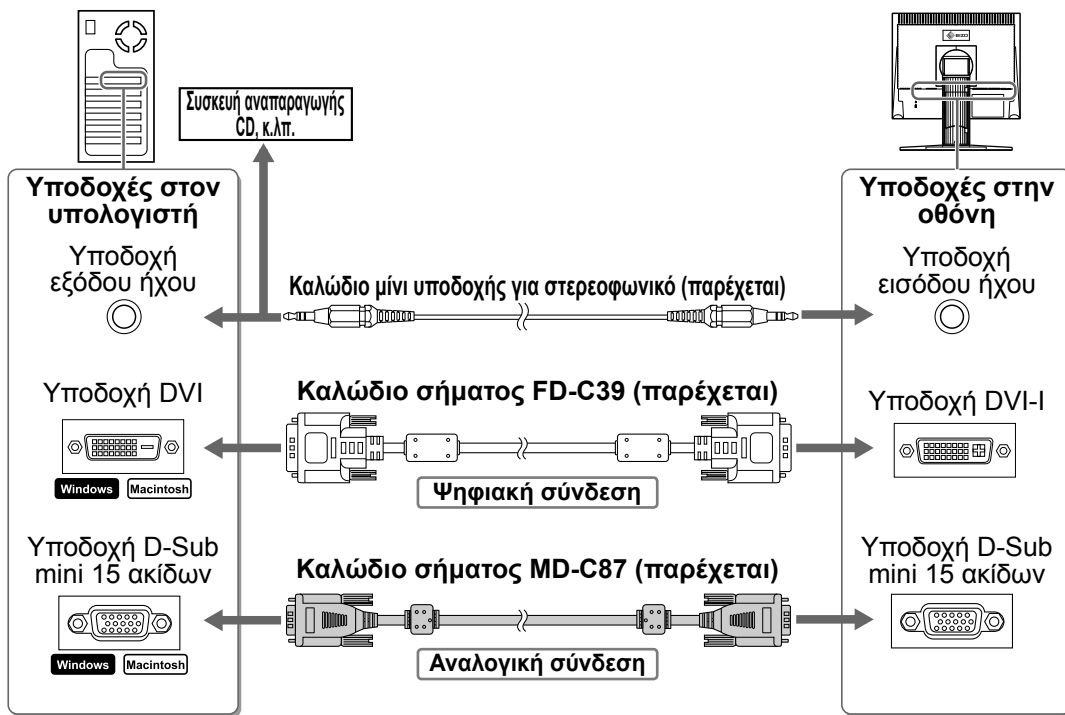

3 Συνδέστε το καλώδιο τροφοδοσίας στην υποδοχή τροφοδοσίας στην οθόνη.

Κάλυψη των καλωδίων της οθόνης

Καλύψτε τα καλώδια της οθόνης με τη θήκη καλωδίου.

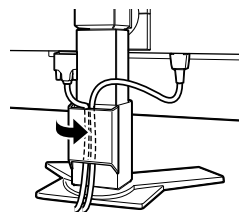

Βάση ρύθμισης ύψους

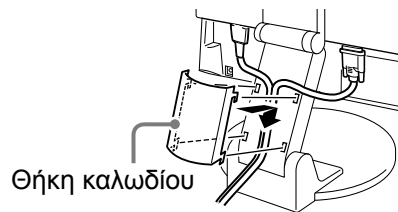

Βάση EZ-UP

Ρύθμιση του ύψους και της γωνίας κλίσης

Κρατήστε την αριστερή και τη δεξιά πλευρά της οθόνης και με τα δύο χέρια σας και ρυθμίστε το ύψος, την κλίση και την οριζόντια περιστροφή της οθόνης στην καταλληλότερη θέση εργασίας.

Βάση ρύθμισης ύψους

Κρατήστε την αριστερή και δεξιά άκρη της οθόνης και με τα δύο χέρια σας για να τη ρυθμίσετε επάνω, κάτω, δεξιά και αριστερά.

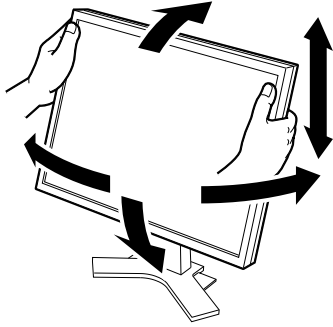

Βάση EZ-UP

Κρατήστε την αριστερή και δεξιά άκρη της οθόνης και με τα δύο χέρια σας για να ρυθμίσετε τη γωνία κλίσης της οθόνης μετακινώντας την επάνω, κάτω, δεξιά και αριστερά.

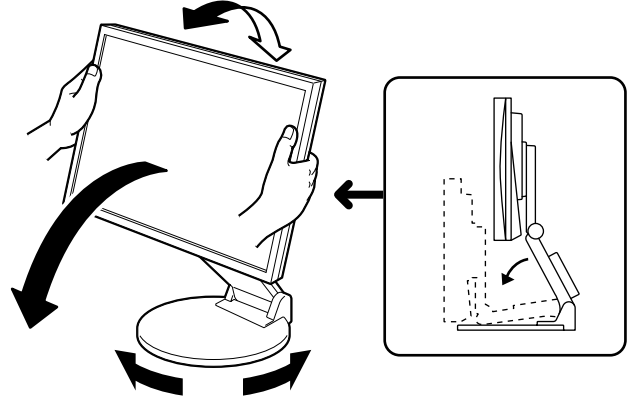

Εμφάνιση της οθόνης

1 Πατήστε το για να ανοίξετε την οθόνη.

Το ενδεικτικό τροφοδοσίας της οθόνης είναι μπλε.

2 Ανάψτε τον υπολογιστή.

Εμφανίζεται η εικόνα της οθόνης.

Όταν ανάβετε την οθόνη και τον υπολογιστή για πρώτη φορά με το αναλογικό σήμα, θα ενεργοποιηθεί η λειτουργία αυτόματης ρύθμισης για να ρυθμίσει αυτόματα τον οριζόντιο και κατακόρυφο συγχρονισμό καθώς και τη θέση της οθόνης.

Προσοχή

- Κλείστε την οθόνη και τον υπολογιστή μετά τη χρήση. Η αφαίρεση του καλωδίου τροφοδοσίας διακόπτει την παροχή ρεύματος στην οθόνη.

Ρύθμιση έντασης ήχου του ηχείου

1 Πατήστε το ή το .

Θα εμφανιστεί η οθόνη ρύθμισης της έντασης ήχου του ηχείου.

2 Ρυθμίστε την ένταση ήχου του ηχείου με το ή το .

Οθόνη ρύθμισης έντασης ήχου του ηχείου

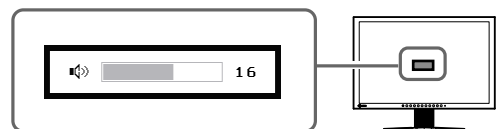

Επιλογή λειτουργίας οθόνης

Η λειτουργία FineContrast (αντίθεση ακριβείας) σας επιτρέπει να διαλέγετε με ευκολία την καλύτερη λειτουργία οθόνης σύμφωνα με την εφαρμογή της οθόνης.

Για λεπτομέρειες σχετικά με τη λειτουργία FineContrast, ανατρέξτε στο εγχειρίδιο χρήσης στο CD-ROM.

Λειτουργία FineContrast

Custom (Προσαρμοσμένη)	Για ρύθμιση σύμφωνα με τις προτιμήσεις σας.
sRGB	Κατάλληλη για ταίριασμα χρωμάτων με περιφερειακά με υποστήριξη sRGB.
Text (Κείμενο)	Κατάλληλη για εμφάνιση κειμένου σε λογισμικό επεξεργασίας κειμένου ή λογιστικών φύλλων.
Picture (Φωτογραφία)	Κατάλληλη για εμφάνιση εικόνων, π.χ. φωτογραφιών ή άλλων.
Movie (Ταινία)	Κατάλληλο για την αναπαραγωγή κινούμενων εικόνων.

1 Πατήστε το **(M)**.

Εμφανίζεται η λειτουργία FineContrast.

2 Πατήστε **(M)** ξανά ενώ το μενού FineContrast εμφανίζεται στην οθόνη.

Κάθε φορά που αγγίζετε το κουμπί, η λειτουργία αλλάζει. (Ανατρέξτε στον πίνακα της λειτουργίας FineContrast.)

3 Πατήστε το **(C)** για να επιλέξετε τη λειτουργία που θέλετε.

Η επιλεγμένη λειτουργία έχει ρυθμιστεί.

Όνομα λειτουργίας FineContrast

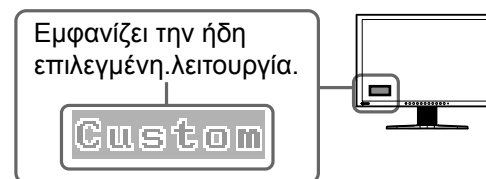

Ρύθμιση φωτεινότητας

1 Πατήστε το **(Left Arrow)** ή το **(Right Arrow)**.

Εμφανίζεται η οθόνη ρύθμισης φωτεινότητας.

2 Ρυθμίστε τη φωτεινότητα με το **(Left Arrow)** ή το **(Right Arrow)**.

Πατήστε το **(Right Arrow)** για να αυξήσετε τη φωτεινότητα της οθόνης ή το **(Left Arrow)** για να τη μειώσετε.

3 Πατήστε το **(C)** για να επιλέξετε τη φωτεινότητα που θέλετε.

Η τιμή που έχετε καθορίσει αποθηκεύεται.

Οθόνη ρύθμισης φωτεινότητας

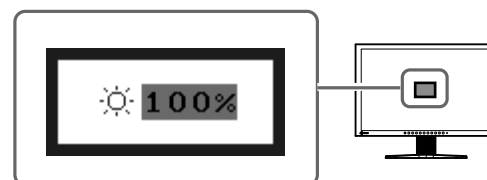

ΣΗΜΕΙΩΣΗ:

- Η φωτεινότητα της οθόνης ρυθμίζεται αυτόματα σύμφωνα με το περιβάλλον, καθώς ο αισθητήρας στο κάτω μέρος της οθόνης εντοπίζει τη φωτεινότητα του περιβάλλοντος με τη λειτουργία BrightRegulator. Για λεπτομέρειες, ανατρέξτε στο Εγχειρίδιο χρήστη στο CD-ROM.

Εκτέλεση ρυθμίσεων για προχωρημένους/Ρύθμιση

Ρυθμίσεις για προχωρημένους για την οθόνη, το χρώμα και για διάφορες ρυθμίσεις είναι διαθέσιμες μέσω του μενού προσαρμογής. Για λεπτομέρειες σχετικά με κάθε λειτουργία προσαρμογής, ανατρέξτε στο εγχειρίδιο χρήσης στο CD-ROM.

Μενού προσαρμογής

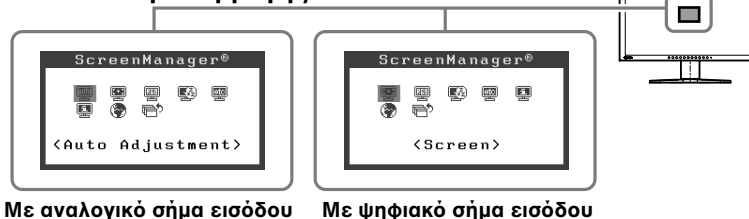



Οι βασικές προσαρμογές και ρυθμίσεις έχουν ολοκληρωθεί. Για ρυθμίσεις/προσαρμογές για προχωρημένους, ανατρέξτε στο εγχειρίδιο χρήσης στο CD-ROM.

Πρόβλημα "Καθόλου εικόνα"



Αν δεν εμφανίζεται εικόνα στην οθόνη ακόμη και μετά την εφαρμογή των προτεινόμενων λύσεων, επικοινωνήστε με τον τοπικό αντιπρόσωπο.

1. Ελέγξτε το ενδεικτικό τροφοδοσίας.

Σύμπτωμα	Κατάσταση	Πιθανή αιτία και λύση
Δεν υπάρχει εικόνα	Το ενδεικτικό τροφοδοσίας δεν ανάβει.	Βεβαιωθείτε ότι το καλώδιο τροφοδοσίας είναι συνδεδεμένο σωστά. Αν το πρόβλημα παραμένει, σβήστε την οθόνη για λίγα λεπτά και στη συνέχεια ανάψτε την ξανά. Πατήστε το  .
	Το ενδεικτικό τροφοδοσίας είναι μπλε.	Ορίστε κάθε τιμή RGB στη ρύθμιση <Gain> (Ενίσχυση) σε υψηλότερο επίπεδο.
	Το ενδεικτικό τροφοδοσίας είναι πορτοκαλί.	Αλλάξτε το σήμα εισόδου πατώντας το  Μετακινήστε το ποντίκι ή πατήστε κάποιο πλήκτρο στο πληκτρολόγιο. Ελέγξτε ότι ο υπολογιστής είναι αναμμένος.

2. Δείτε το μήνυμα σφάλματος στην οθόνη.

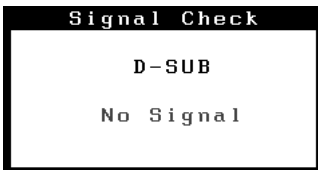
Τα μηνύματα αυτά εμφανίζονται στην οθόνη όταν το μήνυμα εισόδου είναι εσφαλμένο ακόμα και αν η οθόνη λειτουργεί.

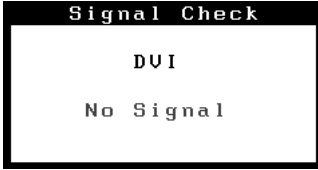
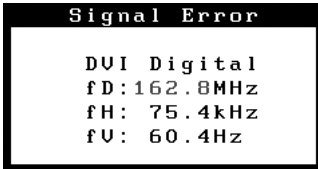



Σύμπτωμα	Κατάσταση	Πιθανή αιτία και λύση
 Με αναλογικό σήμα εισόδου	Δεν γίνεται λήψη του σήματος εισόδου.	Το μήνυμα στα αριστερά ενδέχεται να εμφανίζεται επειδή ορισμένοι υπολογιστές δεν εκπέμπουν το σήμα αμέσως μόλις ενεργοποιηθούν. Ελέγξτε ότι ο υπολογιστής είναι αναμμένος. Ελέγξτε ότι το καλώδιο σήματος είναι συνδεδεμένο σωστά στον υπολογιστή. Αλλάξτε το σήμα εισόδου πατώντας το  .
 Με ψηφιακό σήμα εισόδου		
 Το σήμα εισόδου είναι εκτός της καθορισμένης περιοχής συχνότητων. (Μια τέτοια συχνότητα σήματος εμφανίζεται με κόκκινα γράμματα.)		Κάντε επανεκκίνηση του υπολογιστή. Αλλάξτε τη λειτουργία οθόνης σε μια κατάλληλη χρησιμοποιώντας το βοηθητικό πρόγραμμα της κάρτας γραφικών. Για λεπτομέρειες, ανατρέξτε στο εγχειρίδιο της κάρτας γραφικών.

FlexScan® S2031W/S2431W

Цветной жидкокристаллический монитор

ПРЕДУПРЕДИТЕЛЬНЫЕ СИМВОЛЫ

В данном руководстве используются следующие предупредительные символы. Они указывают на важную информацию. Пожалуйста, уделяйте ей должное внимание.

	ПРЕДУПРЕЖДЕНИЕ Пренебрежение информацией, относящейся к символу “ПРЕДУПРЕЖДЕНИЕ”, может привести к серьезной травме или угрозе жизни.		ВНИМАНИЕ Пренебрежение информацией, относящейся к символу “ВНИМАНИЕ”, может привести к травме средней тяжести и/или материальному ущербу либо повреждению устройства.
	Обозначает запрещенное действие.		
	Обозначает действие, обязательное для выполнения.		

МЕРЫ ПРЕДОСТОРОЖНОСТИ



ПРЕДУПРЕЖДЕНИЕ

При появлении дыма, исходящего из устройства, запаха гари или необычных звуков немедленно обесточьте устройство и обратитесь к продавцу за помощью.

Попытка эксплуатации неисправного устройства может привести к пожару, поражению электрическим током или повреждению оборудования.

Используйте входящий в комплект шнур питания, подключаемый к стандартной для вашей страны штепсельной розетке.

Убедитесь в соблюдении пределов номинального напряжения, на которое рассчитан шнур питания. Невыполнение этого требования может привести к пожару или поражению электрическим током.
Источник питания: 100-120/200-240 В 50/60 Гц



Храните мелкие предметы и жидкости вдали от устройства.

Случайное попадание мелких предметов или пролитой жидкости внутрь корпуса через вентиляционные отверстия может привести к пожару, поражению электрическим током или повреждению оборудования. В случае попадания какого-либо предмета или жидкости внутрь корпуса немедленно обесточьте устройство. Перед последующей эксплуатацией обратитесь к квалифицированному специалисту по ремонту и техническому обслуживанию для выполнения проверки.



Установите устройство в подходящем месте.

Невыполнение этого требования может привести к пожару, поражению электрическим током или повреждению оборудования.

- Не устанавливайте на открытом воздухе.
- Не устанавливайте в транспортных средствах (на кораблях, в самолетах, поездах, автомобилях и т. д.).
- Не устанавливайте в пыльных и влажных местах.
- Не устанавливайте в месте, где экран подвержен прямому действию пара.
- Не устанавливайте вблизи устройств, выделяющих тепло, или увлажнителя.



Оборудование должно быть подключено к заземленной штепсельной розетке питающей сети.

Невыполнение этого требования может привести к пожару или поражению электрическим током.



ВНИМАНИЕ



Не закрывайте вентиляционные отверстия в корпусе.

- Не помещайте какие-либо предметы на вентиляционные отверстия.
- Не устанавливайте устройство в замкнутом пространстве.
- Не эксплуатируйте устройство в горизонтальном или перевернутом положении.



Закрытие вентиляционных отверстий нарушает правильный воздушный поток и может привести к пожару, поражению электрическим током или повреждению оборудования.



Используйте штепсельную розетку с возможностью легкого доступа.

Благодаря этому при необходимости можно будет быстро обесточить устройство в случае возникновения какой-либо проблемы.

О руководстве по установке и руководстве пользователя

	Руководство по установке (данное руководство)	Сведения об устройстве, начиная от подключения к компьютеру и заканчивая эксплуатацией.
	Руководство пользователя (• в виде PDF-файла на CD-ROM*)	Указанная выше информация, а также сведения о настройке экрана, параметрах и технических условиях.

* Необходимо установить программу Adobe Reader.

На PDF-файлах имеются руководства только на английском, немецком, французском и китайском языках.

- Технические характеристики продукта различаются в зависимости от места продажи. Убедитесь, что прилагаемое руководство написано на языке страны, где было приобретено устройство.

Содержимое упаковки

Убедитесь, что все следующие компоненты имеются в упаковке. Пожалуйста, обращайтесь к продавцу за помощью, если что-либо из перечисленного ниже отсутствует или повреждено.

ПРИМЕЧАНИЕ

- Сохраните упаковку и материалы для будущего перемещения или перевозки монитора.

- Монитор
- Шнур питания

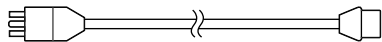

- Цифровой сигнальный кабель (FD-C39)

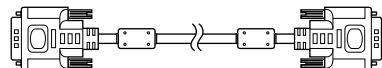

- Аналоговый сигнальный кабель (MD-C87)

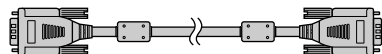

- Кабель USB EIZO (MD-C93)

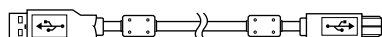

- Кабель с мини-разъемом стерео

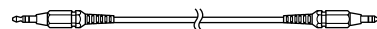

- EIZO LCD Utility Disk (CD-ROM)

- Руководство пользователя

- Руководство по установке (данное руководство)

- Ограниченная гарантия

- Сведения по утилизации

- Крепежные винты (M4 x 12, 4 шт.)

- Держатель кабеля

- (для подставка EZ-UP)

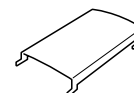

Средства управления и их назначение

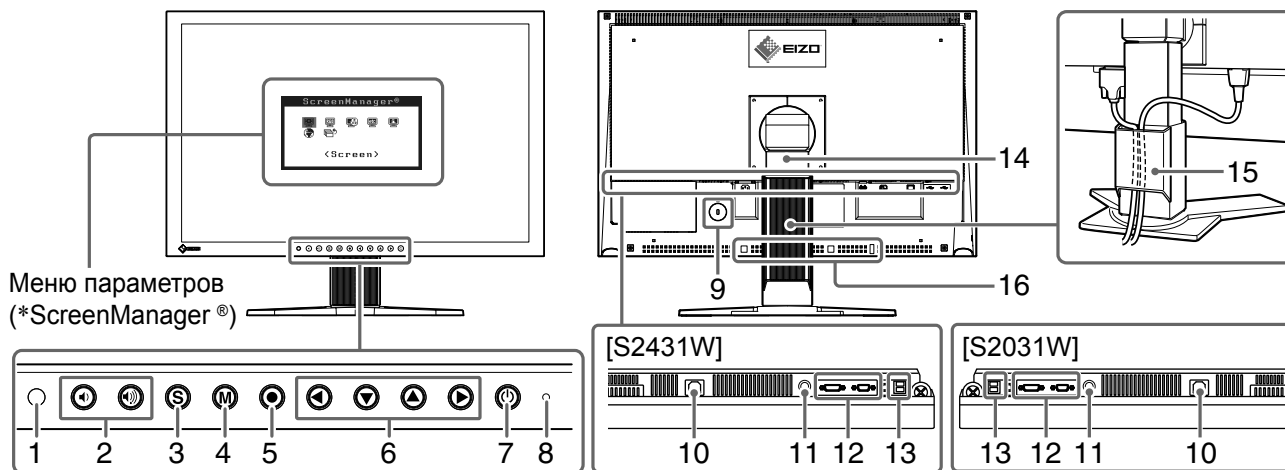

Меню параметров
(*ScreenManager®)

1	Датчик	Определяет яркость окружающего освещения. Функция BrightRegulator (стр. 6).
2	Кнопки регулировки громкости	Отображение меню настройки громкости при увеличении или уменьшении громкости.
3	Кнопка выбора входного сигнала	Переключение входных сигналов при подключении к двум компьютерам.
4	Кнопка режима	С помощью кнопки можно переключать режимы экрана.
5	Кнопка ввода	Отображение меню параметров, определение элемента в экране меню, а также сохранение настроенных значений.
6	Кнопки управления (влево, вниз, вверх, вправо)	<ul style="list-style-type: none"> • Выбор элемента настройки или увеличение/уменьшение настраиваемых значений для расширенных настроек в меню параметров (стр. 6). • Кнопка ◀ или ▶: отображение экрана настройки яркости (стр. 6).
7	Кнопка питания	Включение/выключение питания.
8	Индикатор питания	Показывает рабочее состояние монитора. Синий: рабочий режим Оранжевый: режим энергосбережения Не горит: питание выключено
9	Разъем для кодового замка	Поддерживает систему безопасности MicroSaver компании Kensington.
10	Разъем питания	Подключение разъема питания.
11	Мини-разъем стерео	Подключение кабеля с мини-разъемом стерео.
12	Разъемы для входных сигналов	Разъем DVI-I/15-штырьковый мини-разъем D-Sub
13	Порт USB (верхний)	Подключение кабеля USB при использовании ScreenManager Pro для программного обеспечения ЖКД (для Windows). Подробнее об использовании данного программного обеспечения см. в Руководстве пользователя CD-ROM.
	Порт USB (нижний)	Подключение периферийного устройства USB.
14	Стойка	Используется для регулировки высоты и угла наклона экрана монитора.
15	Держатель кабеля	Крышка для кабелей монитора.
16	Установочные отверстия для дополнительного громкоговорителя (i-Sound L3)	Используются для подключения дополнительного громкоговорителя (i-Sound L3). (Возможно, дополнительный громкоговоритель подключить не удастся. Это зависит от типа подставки.)

* ScreenManager® - это название EIZO для меню параметров. (Подробнее об использовании меню ScreenManager см. в руководстве пользователя на CD-ROM.)

Установка/хранение монитора с подставкой EZ-UP

Если монитор был приобретен с подставкой EZ-UP, выполняйте следующие процедуры при установке и хранении.

Подставка для монитора при упаковке крепится с помощью фиксирующего металлического держателя. Извлеките фиксирующий металлический держатель после установки монитора на стол, иначе подставка может неожиданно развернуться. Сохраните фиксирующий металлический держатель для будущего перемещения или перевозки монитора.

Установка монитора

1 Поднимите экран монитора по направлению стрелки.

Поднимая экран до щелчка, необходимо удерживать панель двумя руками. После щелчка фиксатор на подставке монитора надежно закреплен, и монитор можно использовать.

2 Опустите экран монитора и извлеките фиксирующий металлический держатель.



Внимание

- При извлечении фиксирующего металлического держателя может произойти внезапное раскладывание подставки.
- Не используйте монитор, когда подставка EZ-UP сложена.
- Разблокировав фиксатор, будьте осторожны, чтобы не уронить монитор и не прищемить пальцы. При этом можно получить травму или повредить монитор.

Хранение монитора

1 Извлеките держатель кабеля.

2 Опустите экран монитора так, чтобы шарнир подставки соприкасался с основанием, и прикрепите фиксирующий металлический держатель.

Отрегулируйте угол наклона монитора таким образом, чтобы экран монитора не соприкасался с основанием подставки.

3 Опустите экран монитора назад, сдвигая вверх фиксатор блокировки.

В положении максимального наклона экрана монитора назад (25°), возможно, будет сложно сдвинуть фиксатор блокировки вверх. В этом случае слегка наклоните экран в вертикальное положение и сдвиньте вверх фиксатор блокировки.

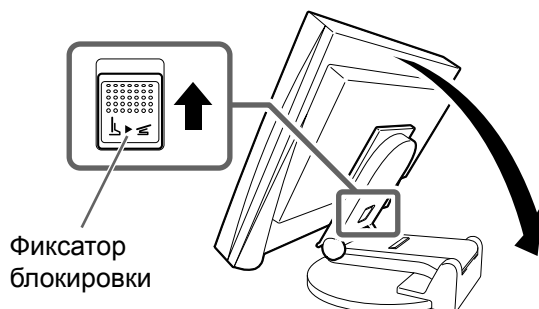

Подключение кабелей

Внимание

- При замене текущего монитора на монитор S2031W/S2431W перед его подключением к компьютеру обязательно установите на компьютере такие параметры разрешения и частоты вертикальной развертки, которые подходят для монитора S2031W/S2431W, обратившись к таблице разрешений (на задней стороне обложки).

ПРИМЕЧАНИЕ

- При подключении двух компьютеров к монитору см. руководство пользователя на CD-ROM.

1 Убедитесь, что у монитора и компьютера выключено питание.

2 Подключите монитор к компьютеру, используя сигнальный кабель для соответствующих разъемов.

После подключения разъемов кабеля затяните винты разъемов, чтобы обеспечить надежное соединение.

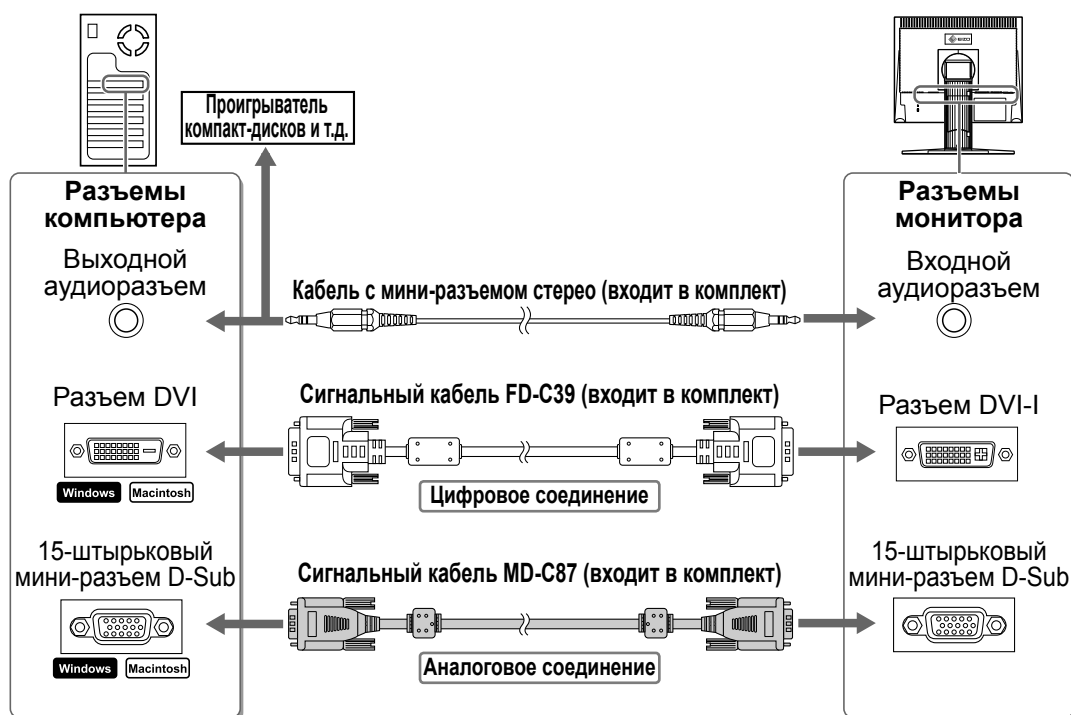

3 Подключите шнур питания к розетке и разъему питания, расположенному сзади монитора.

Закрытие кабелей монитора

Закройте кабели монитора с помощью держателя кабелей.

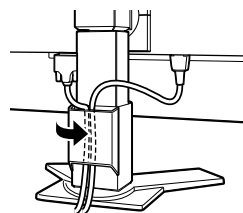

Подставка, регулируемая по высоте

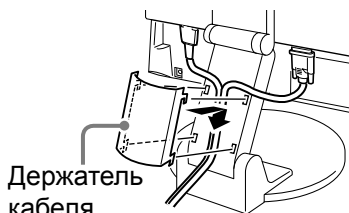

Подставка EZ-UP

Регулировка высоты и угла наклона экрана

Удерживая монитор обеими руками за левый и правый края, отрегулируйте высоту, наклон и поворот экрана для достижения удобного для работы положения.

Подставка, регулируемая по высоте

При регулировке экрана в направлении вверх, вниз, влево и вправо удерживайте монитор обеими руками за левый и правый край.

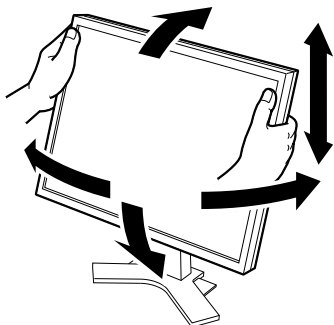

Подставка EZ-UP

Удерживая монитор обеими руками за левый и правый край, отрегулируйте угол наклона монитора, поворачивая его вверх, вниз, влево и вправо.

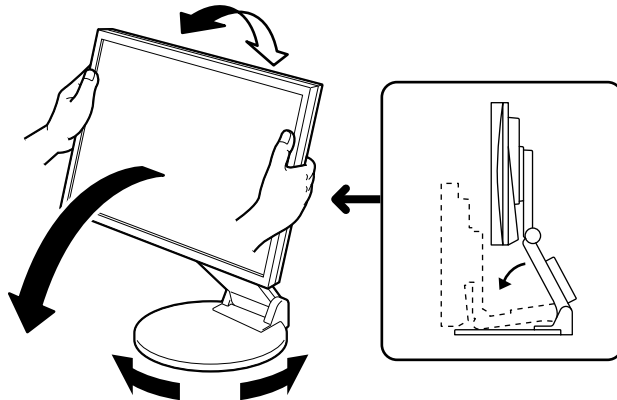

Отображение экрана

1 Нажмите кнопку , чтобы включить монитор.

Индикатор питания монитора загорается синим цветом.

2 Включите компьютер.

На экране появляется изображение.

При первом включении монитора и компьютера с помощью аналогового сигнала сработает функция автоматической настройки частоты, фазы и смещения изображения.

Внимание

- По окончании работы выключайте компьютер и монитор. При отсоединении шнура питания питание монитора полностью отключается.

Регулировка громкости громкоговорителя

1 Нажмите кнопку или .

Появится экран настройки громкости громкоговорителя.

2 Настройте громкость громкоговорителя с помощью кнопки или .

Экран настройки громкости громкоговорителя

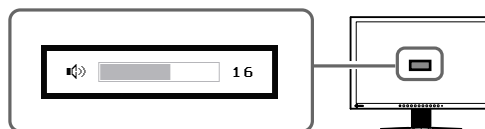

Выбор рабочего режима экрана

Функция точной настройки контраста FineContrast позволяет легко устанавливать наиболее подходящий режим отображения информации на экране.

Подробнее о функции точной настройки контраста FineContrast см. в руководстве пользователя на CD-ROM.

Режим точной настройки контраста FineContrast

Custom (Пользовательский)	Настройка параметров цвета согласно предпочтениям пользователя.
sRGB	Подходит для обеспечения соответствия цветов при использовании периферийных устройств, поддерживающих стандарт sRGB.
Text (Текст)	Подходит для отображения текста в текстовом процессоре или программе табличных вычислений.
Picture (Изображение)	Подходит для отображения фото и других изображений.
Movie (Кино)	Подходит для просмотра динамических изображений.

1 Нажмите кнопку **M**.

Появляется окно точной настройки контрастности FineContrast.

2 Снова нажмите кнопку **M** во время отображения окна режима точной настройки контрастности FineContrast.

При каждом нажатии кнопки происходит переключение режима. (см. "Режим точной настройки контраста FineContrast").

3 Выбрав нужный режим, нажмите кнопку **OK**.

Выбранный режим будет сохранен.

Отображение названия режима точной настройки контрастности FineContrast



Настройка яркости экрана

1 Нажмите кнопку **Left Arrow** или **Right Arrow**.

Появится экран настройки яркости.

2 Отрегулируйте яркость с помощью кнопки **Left Arrow** или **Right Arrow**.

Нажмите кнопку **Right Arrow** для увеличения или **Left Arrow** для уменьшения яркости экрана.

3 Установив нужную яркость, нажмите кнопку **OK**.

Установленное значение яркости будет сохранено.

Экран настройки яркости

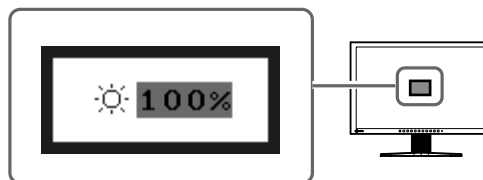

ПРИМЕЧАНИЕ

- Будет выполнена автоматическая настройка яркости экрана в соответствии с окружающим освещением, которое определяет датчик в нижней части монитора с помощью функции BrightRegulator. Подробнее см. В Руководстве пользователя на диске CD-ROM.

Выполнение дополнительных настроек/регулировок

В меню параметров можно выполнить дополнительные регулировки экрана или цвета, а также различные настройки. Подробнее обо всех функциях настроек см. в руководстве пользователя на CD-ROM.

Меню настройки

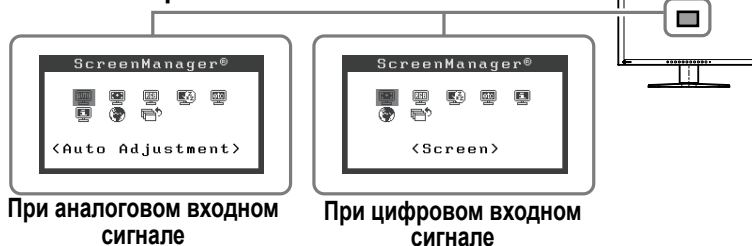



Теперь основные настройки и регулировки выполнены. Подробнее о дополнительных настройках/регулировках см. в руководстве пользователя на CD-ROM.

Отсутствует изображение на экране

Если проблема не будет устранена, несмотря на выполнение предлагаемых действий, обратитесь к продавцу.

1. Проверьте индикатор питания.

Проявление неисправности	Состояние	Причина и действия по устранению
Отсутствует изображение	Индикатор питания не горит.	Проверьте правильность подключения шнура питания. Если проблема не будет устранена, выключите питание монитора, а затем через несколько минут снова его включите. Нажмите кнопку  .
	Индикатор питания горит синим.	Выберите для каждого значения RGB более высокий уровень усиления <Gain> (усиления).
	Индикатор питания горит оранжевым.	Попробуйте переключить входной сигнал нажатием кнопки  Выполните какую-либо операцию с мышью или клавиатурой. Убедитесь, что компьютер включен.

2. Проверка на экране сообщения об ошибке.

Эти сообщения появляются в случае некорректного входного сигнала, даже если монитор исправен.

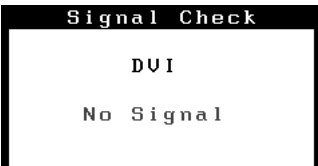
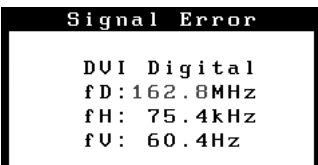
Проявление неисправности	Состояние	Причина и действия по устранению
 <p>При аналоговом входном сигнале</p>	Входной сигнал отсутствует.	Сообщение, показанное слева, может появляться, поскольку некоторые компьютеры не сразу выводят сигналы после включения. Убедитесь, что компьютер включен.
 <p>При цифровом входном сигнале</p>		Проверьте правильность подключения сигнального кабеля. Попробуйте переключить входной сигнал нажатием кнопки  .
	Входной сигнал находится за пределами указанного частотного диапазона. (Такая частота сигнала отображается красным.)	Перезагрузите компьютер. Выберите требуемый режим экрана, используя служебную программу видеокарты. Подробнее см. в руководстве по видеокarte.

FlexScan® S2031W/S2431W

彩色液晶显示器

安全符号

本手册使用的安全符号如下。它们表示重要信息。请仔细阅读。

	警告 若不遵守“警告”中的信息，可能会造成严重伤害或威胁到生命安全。		注意 若不遵守“注意”中的信息，可能会造成中度伤害并 / 或使财产或产品受损。
	表示禁止的动作。		
	表示必须遵照执行的命令动作。		

预防措施

警告

若机器出现烟雾，闻起来像是东西着火，或者有奇怪声音，请立刻断开所有电源，并联络经销商以寻求建议。
尝试使用功能异常的机器可能会造成火灾、电击或设备受损。

使用内附电源线，并连接当地的标准电源插座。确保电源电压在电源线的额定电压范围内。否则可能会造成火灾或电击。
电源：100-120/200-240 V AC 50/60Hz



让机器远离小物品或液体。
小物品意外掉入通风槽而进入机壳，或液体溢入机壳会造成火灾、电击或设备受损。若物品掉入或液体溢入机壳，请立刻拔下机器的电源插头。再次使用机器前，请由合格的服务工程师检查。



在适当的位置安装机器。
否则可能会造成火灾、电击或设备受损。

- 请勿放于户外。
- 请勿放于交通运输系统中（轮船、飞机、火车、汽车等）。
- 请勿放于布满灰尘或潮湿的环境中。
- 请勿放于蒸气直接达到屏幕的地方。
- 请勿放于热源装置或加湿器附近。



装置必须连接到接地插座。
否则可能会造成火灾或电击。



注意



请勿阻塞机壳上的通风槽。



- 请勿将任何物品放于通风槽上。
- 请勿将机器安装在封闭空间中。
- 请勿在机器放下或颠倒时使用。

阻塞通风槽会阻碍适当气流进出，并造成火灾、电击或设备受损。



使用可轻易连接的电源插座。
这可确保问题发生时快速断开电源。

关于设定手册与用户手册

	设定手册 (本手册)	说明显示器连接到个人计算机以及使用显示器的基本信息。
	用户手册 (•光盘上的PDF文件*)	说明屏幕调整、设定和规格等应用信息。

* 需要安装Adobe Reader。

• 产品规格随销售地区而异。请确认手册是以购买地区的语言编写。

包装内容

请检查包装盒中是否包含下列物品。如果缺少物品，或物品存在损坏现象，请与您所在地的经销商联系。

注意

• 请保留好包装盒和包装材料，以便将来显示器移动或搬运时使用。

- 显示器
- 电源线

- 数字信号电缆 (FD-C39)

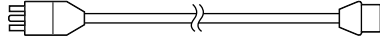

- 模拟信号电缆 (MD-C87)

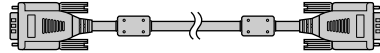

- EIZO USB 电缆 (MD-C93)

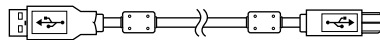

- 立体声微型插孔电缆

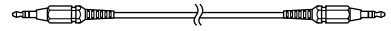

- EIZO LCD Utility Disk (光盘)

- 用户手册

- 设定手册 (本手册)

- 有限保修

- 安装螺丝 (M4 x 12, 4 pcs)

- 电缆固定盖

(对于EZ-UP底座)

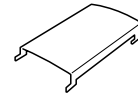

控制和功能

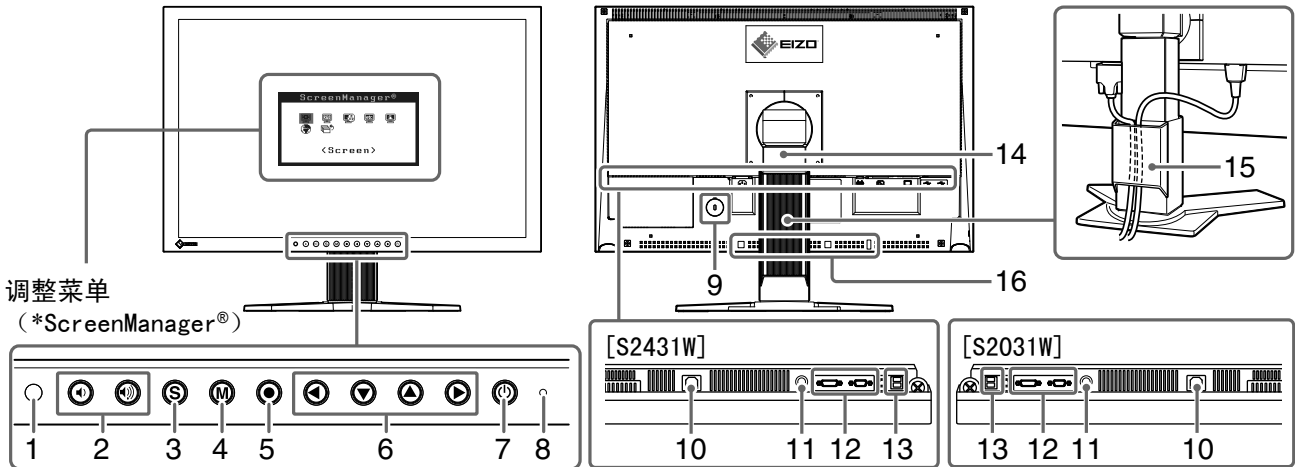

1	传感器	探测周围亮度。BrightRegulator功能 (第6页)。
2	音量控制按钮	显示用于调高或调低音量的音量调整菜单。
3	输入信号选择按钮	当两个个人计算机连接在显示器上时，可用此按钮切换显示的输入信号。
4	模式按钮	可切换显示模式。
5	确认按钮	显示调整菜单，确定菜单屏幕上的某个项目，并保存已调整的值。
6	控制按钮 (左、下、上、右)	<ul style="list-style-type: none"> • 选择调整项目，或增加 / 降低利用调整菜单 (第6页) 进行高级调整时的已调整值。 • ◀ 或 ▶ 按钮：显示亮度调整窗口 (第6页)。
7	电源按钮	打开或关闭电源。
8	电源指示器	指示显示器的运行状态。 蓝色：运行中 橙色：省电状态 熄灭：电源关闭
9	安全锁插槽	符合Kensington的防盗锁安全系统。
10	电源连接器	连接电源连接器。
11	立体声微型插孔	连接立体声微型插孔电缆。
12	输入信号连接器	DVI-I连接器/D-Sub微型15针连接器
13	USB端口 (上)	使用ScreenManager Pro for LCD Software (对于Windows) 时请连接USB电缆。关于如何使用此软件，请参考光盘上的用户手册。
	USB端口 (下)	连接外接USB设备。
14	底座	用于调整显示器屏幕的高度和角度。
15	电缆固定器	固定显示器电缆。
16	选配扬声器 (i・Sound L3) 安装孔	用于连接选配音箱 (i・Sound L3)。(视支架类型而定，可能不允许安装选配扬声器。)

* ScreenManager® 是调整菜单的EIZO别称。(关于如何使用ScreenManager，请参考光盘中的用户手册。)

安装/存放带EZ-UP底座的显示器

如果您购买的显示器带EZ-UP底座，请执行以下步骤安装及存放。

在包装时已用定位锁金属装置将显示器支架锁定。将显示器放置在桌子上后拆除定位锁金属装置，否则支架会突然伸长。请保存定位锁金属装置以便将来移动或运输显示器时使用。

安装显示器

1 按箭头方向抬起显示器屏幕。

用双手抓住面板部分抬起，直至听到“喀嗒”声。如果发出喀嗒声，则显示器支架锁安全锁定，即可使用显示器。

2 降低显示器屏幕位置，并拆除定位锁金属装置。

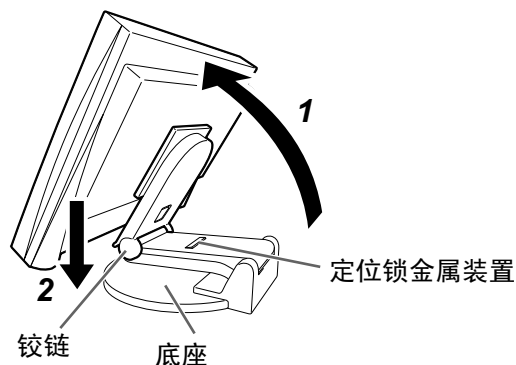

注意

- 拆除定位锁金属装置可能会使支架突然展开。
- 当EZ-UP底座处于折叠状态时，切勿使用显示器。
- 解锁后，小心不要让显示器掉落或夹住您的手指。否则可能会造成人员受伤或损坏显示器。

存放显示器

1 拆下电缆固定器。

2 请降低显示器位置，直至支架的铰链接触到支架底座，然后安装定位锁金属装置。 调节显示器角度，使显示器屏幕不要接触到支架底座。

3 将“解除锁定”钮滑动到上方位置，然后将显示屏向后降下。

当将显示器向后倾斜达到最大角度25°时，可能难以将“解除锁定”钮滑动到上方位置。然后，朝垂直方向将显示器稍稍向上倾斜，并向上滑动“解锁”推钮。

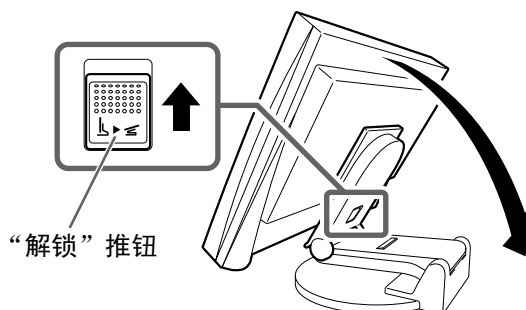

连接电缆

注意

- 将当前的显示器换成S2031W/S2431W显示器时，请务必参照封面背后的分辨率表将个人计算机的分辨率和垂直频率设定更改为S2031W/S2431W显示器可使用的设定值，然后再连接个人计算机。

注

- 将两台个人计算机连接到显示器上时，请参阅光盘上的用户手册。

- 1 确保显示器和个人计算机的电源关闭。
- 2 用一根与连接器匹配的信号电缆连接显示器和个人计算机。
连接到电缆连接器后，请拧紧连接器的螺钉，使配合紧密。

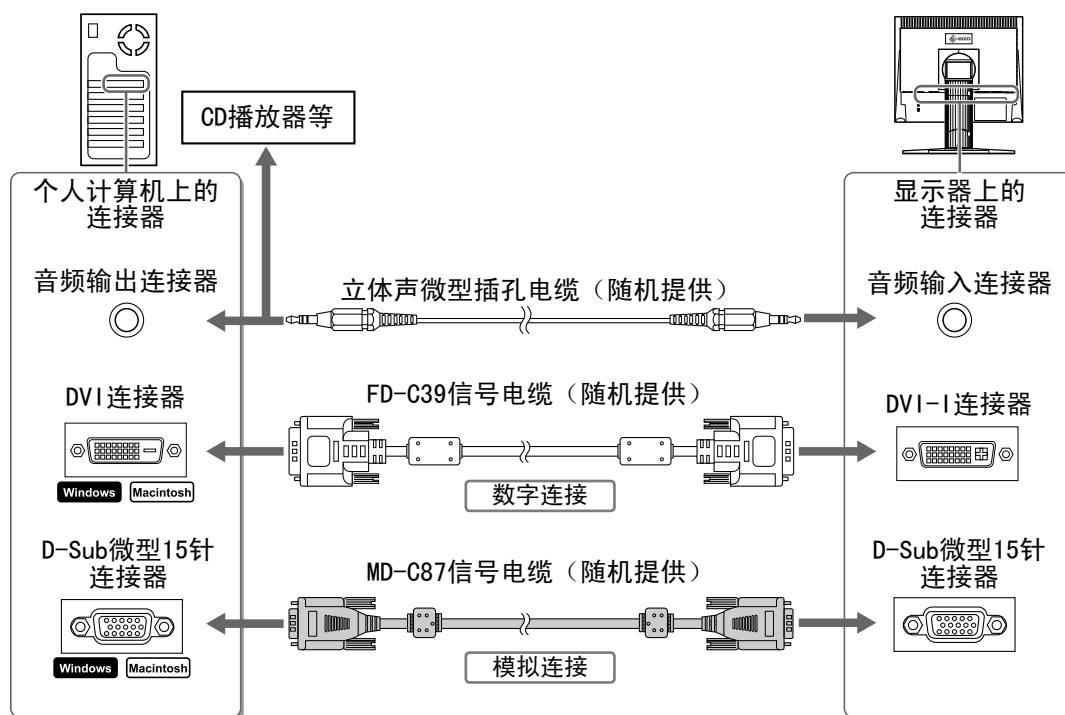

- 3 将电源线插头插入电源插座和显示器上的电源连接器。

扣住显示器电缆

请用电线固定器扣住显示器电缆。

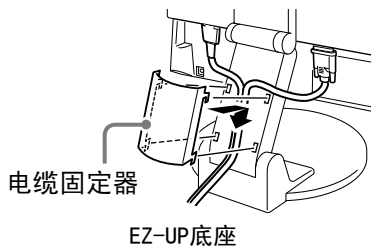
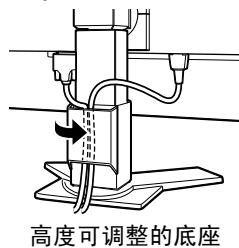

调整屏幕高度和角度

用双手抓住显示器的左右两边，调节屏幕高度，将屏幕倾斜并转动到最佳工作状态。

高度可调整的底座

双手握住显示器的左右两侧，向上、下、左、右方向调整屏幕。

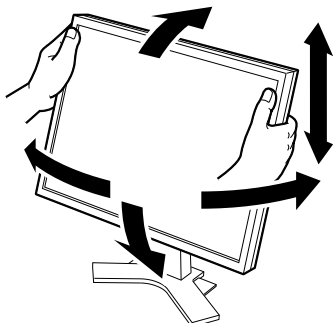

EZ-UP底座

双手握住显示器的左右两侧，向上、下、左、右方向调整屏幕的角度。

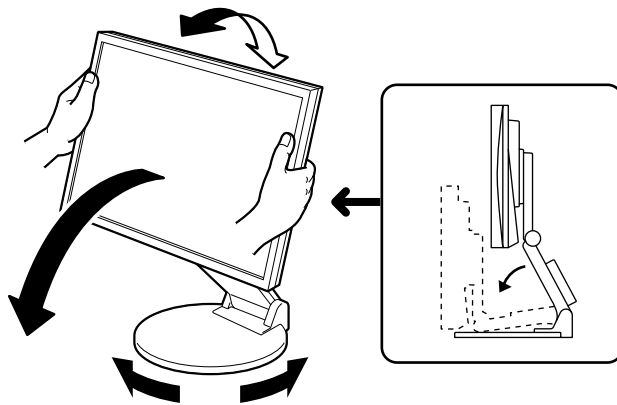

显示屏幕

1 按 打开显示器。

显示器电源指示器亮起蓝色。

2 将个人计算机开机。

屏幕图像出现。

当在使用模拟信号的情况下初次打开显示器和个人计算机时，自动调整功能将启用以自动调整时钟、相位和显示位置。

注意

- 使用后关闭显示器和个人计算机。拔下电源插头可完全关闭显示器的电源。

调整扬声器音量

1 按 或 .

出现扬声器音量调整画面。

2 用 或 调整扬声器音量。

扬声器音量调整画面

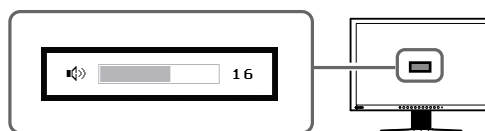

选择显示模式

FineContrast 可使您按照显示器的具体应用情况方便地选择最佳的显示模式。
若需要FineContrast的详细信息，请参考光盘中的用户手册。

FineContrast模式

Custom (自定义)	用来执行需要的设定。
sRGB	适合与支持sRGB的周边设备进行颜色匹配。
Text (文本)	适合字处理器或电子表格软件的文本。
Picture (图片)	适合显示照片或图片图像。
Movie (电影)	适合播放动画。

- 按 **M**。
出现FineContrast模式。
- 显示FineContrast模式时，再按一下 **M**。
每次按此开关，模式会切换为其他模式。
(请参阅FineContrast模式表。)
- 到达所需模式时按 **○**。
所选模式即被设定。

FineContrast模式名称



调整亮度

- 按 **◀** 或 **▶**。
出现亮度调节画面。
- 使用 **◀** 或 **▶** 调整亮度。
按 **▶** 提高屏幕亮度，或按 **◀** 降低屏幕亮度。
- 达到所需亮度时按 **○**。
保存指定的亮度值。

亮度调节画面

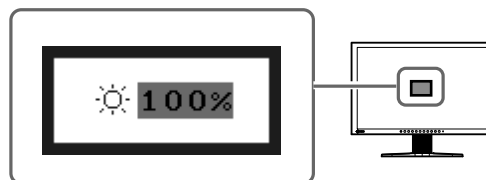

注

- 显示器下方的传感器使用BrightRegulator功能探测周围亮度，将屏幕自动调整至适合环境的合适亮度。
详细信息，请参照光盘中的用户手册。

执行高级设定 / 调整

可以用调整菜单来进行屏幕或颜色，
以及其它各种设定的高级调整。
若需要各调整功能的详细信息，
请参考光盘中的用户手册。

调整菜单

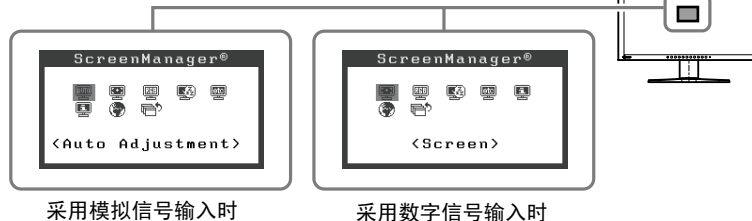

基本设定和调整已经完成。若需要高级设定 / 调整的详细信息，请参考光盘中的用户手册。

无图片的问题



若已使用建议的修正方法后仍然无画面显示，请与您所在地的经销商联系。

1. 检查电源指示器。

症状	状态	原因和补救措施
无图片	电源指示器不亮。	检查电源线连接是否正确。如果问题仍未被解决，请关闭显示器，几分钟后再次打开。 按  。
	电源指示器点亮（蓝色）。	在<增益>中将每个RGB调整值调高。
	电源指示器点亮（橙色）。	用  切换输入信号。 操作鼠标或键盘。
		检查个人计算机是否已开机。

2. 检查画面上的错误消息。

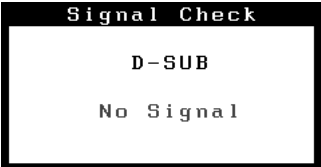
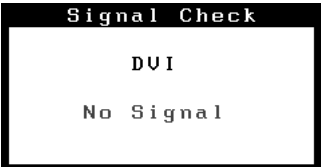
即使显示器功能正常，当输入信号不正确时，这些信息仍会出现。

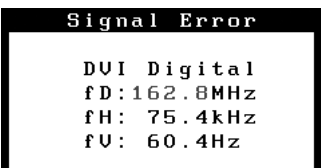
症状	状态	原因和补救措施
 <p>采用模拟信号输入时</p>  <p>采用数字信号输入时</p>	无信号输入。	屏幕上可能出现左边所示的信息，因为某些PC在开机后不会立即输出信号。 检查个人计算机是否已开机。 检查信号电缆是否连接准确。 用  切换输入信号。
	输入信号不在指定频率范围内。 (该信号频率将以红色显示。)	重新启动个人计算机。 用图形卡的实用程序软件选择合适的显示模式。详细说明，请参阅图形卡的使用说明书。

Hinweise zur Auswahl des richtigen Schwenkarms für Ihren Monitor

Dieser Monitor ist für Bildschirmarbeitsplätze vorgesehen. Wenn nicht der zum Standardzubehör gehörige Schwenkarm verwendet wird, muss statt dessen ein geeigneter anderer Schwenkarm installiert werden. Bei der Auswahl des Schwenkarms sind die nachstehenden Hinweise zu berücksichtigen:

Der Standfuß muß den nachfolgenden Anforderungen entsprechen:

- a) Der Standfuß muß eine ausreichende mechanische Stabilität zur Aufnahme des Gewichtes vom Bildschirmgerät und des spezifizierten Zubehörs besitzen. Das Gewicht des Bildschirmgerätes und des Zubehörs sind in der zugehörigen Bedienungsanleitung angegeben.
- b) Die Befestigung des Standfusses muß derart erfolgen, daß die oberste Zeile der Bildschirmanzeige nicht höher als die Augenhöhe eines Benutzers in sitzender Position ist.
- c) Im Fall eines stehenden Benutzers muß die Befestigung des Bildschirmgerätes derart erfolgen, daß die Höhe der Bildschirmmitte über dem Boden zwischen 135 – 150 cm beträgt.
- d) Der Standfuß muß die Möglichkeit zur Neigung des Bildschirmgerätes besitzen (max. vorwärts: 5°, min. nach hinten $\geq 5^\circ$).
- e) Der Standfuß muß die Möglichkeit zur Drehung des Bildschirmgerätes besitzen (max. $\pm 180^\circ$). Der maximale Kraftaufwand dafür muß weniger als 100 N betragen.
- f) Der Standfuß muß in der Stellung verharren, in die er manuell bewegt wurde.
- g) Der Glanzgrad des Standfusses muß weniger als 20 Glanzeinheiten betragen (seidenmatt).
- h) Der Standfuß mit Bildschirmgerät muß bei einer Neigung von bis zu 10° aus der normalen aufrechten Position kippstabil sein.

Hinweis zur Ergonomie :

Dieser Monitor erfüllt die Anforderungen an die Ergonomie nach EK1-ITB2000 mit dem Videosignal, 1680 × 1050 (S2031W)/1920 × 1200 (S2431W), Digital Eingang und mindestens 60,0 Hz Bildwiederholfrequenz, non interlaced. Weiterhin wird aus ergonomischen Gründen empfohlen, die Grundfarbe Blau nicht auf dunklem Untergrund zu verwenden (schlechte Erkennbarkeit, Augenbelastung bei zu geringem Zeichenkontrast.)

Übermäßiger Schalldruck von Ohrhörern bzw. Kopfhörern kann einen Hörverlust bewirken.

Eine Einstellung des Equalizers auf Maximalwerte erhöht die Ausgangsspannung am Ohrhörer- bzw. Kopfhörerausgang und damit auch den Schalldruckpegel.

„Maschinenlärminformations-Verordnung 3. GPSGV:

Der höchste Schalldruckpegel beträgt 70 dB(A) oder weniger gemäss EN ISO 7779“

[Begrenzung des maximalen Schalldruckpegels am Ohr]
Bildschirmgeräten: Größte Ausgangsspannung 150 mV



EIZO NANA O CORPORATION

153 Shimokashiwano, Hakusan, Ishikawa 924-8566 Japan
Phone: +81 76 277 6792 Fax: +81 76 277 6793

EIZO NANA O TECHNOLOGIES INC.

5710 Warland Drive, Cypress, CA 90630, U.S.A.
Phone: +1 562 431 5011 Fax: +1 562 431 4811

EIZO EUROPE AB

Lovangsvagen 14 194 61, Upplands Väsby, Sweden
Phone: +46 8 594 105 00 Fax: +46 8 590 91 575

EIZO NANA O AG

Moosacherstrasse 6, Au CH - 8820 Wädenswil, Switzerland
Phone: +41-0-44 782 24 40 Fax: +41-0-44 782 24 50

Avnet Technology Solutions GmbH

Lötscher Weg 66, D-41334 Nettetal, Germany
Phone: +49 2153 733-400 Fax: +49 2153 733-483

<http://www.eizo.com>



This document is printed on recycled chlorine free paper.

2nd Edition-October, 2007 Printed in Japan.

00NOL317B1
(U.M-SUS2031W-9)