

# Benutzerhandbuch

## RadiForce® GS521-BL GS521-CL GS521-CLG

LCD-Monochrommonitor

### **Wichtig**

Lesen Sie die VORSICHTSMASSNAHMEN, dieses Benutzerhandbuch und das Installationshandbuch (separater Band) aufmerksam durch, um sich mit der sicheren und effizienten Bedienung vertraut zu machen.

- Grundlegende Informationen, angefangen mit dem Verbinden des Monitors mit einem Computer bis hin zur Inbetriebnahme, finden Sie im Installationshandbuch.
- Das aktuelle Benutzerhandbuch steht auf unserer Website zum Herunterladen zur Verfügung:

<http://www.eizo.com>



Die Produktspezifikationen variieren möglicherweise in den einzelnen Absatzgebieten. Überprüfen Sie, ob die Spezifikationen im Handbuch in der Sprache des Absatzgebietes geschrieben sind.

- Das Endprodukt entspricht der Anforderung IEC60601-1-1.
- Elektrische Geräte können elektromagnetische Wellen abgeben, die den Betrieb des Monitors beeinflussen, einschränken oder eine Fehlfunktion des Monitors hervorrufen können. Installieren Sie das Gerät in einer sicheren Umgebung, in der diese Auswirkungen vermieden werden.
- Dieser Monitor ist für die Verwendung in einem Abbildungssystem für medizinische Zwecke vorgesehen.

---

Kein Teil dieses Handbuchs darf ohne die vorherige schriftliche Zustimmung von EIZO NANA O CORPORATION in irgendeiner Form oder mit irgendwelchen Mitteln – elektronisch, mechanisch oder auf andere Weise – reproduziert, in einem Suchsystem gespeichert oder übertragen werden.

EIZO NANA O CORPORATION ist in keiner Weise verpflichtet, zur Verfügung gestelltes Material oder Informationen vertraulich zu behandeln, es sei denn, es wurden mit EIZO NANA O CORPORATION beim Empfang der Informationen entsprechende Abmachungen getroffen. Obwohl größte Sorgfalt aufgewendet wurde, um zu gewährleisten, dass die Informationen in diesem Handbuch dem neuesten Stand entsprechen, ist zu beachten, dass die Spezifikationen der Monitore von EIZO ohne vorherige Ankündigung geändert werden können.

---

Apple, Mac, Macintosh, iMac, eMac, Mac OS, MacBook, PowerBook, ColorSync, QuickTime und iBook sind eingetragene Marken von Apple Inc.

Windows, Windows Vista, Windows Media, SQL Server und Xbox 360 sind eingetragene Marken der Microsoft Corporation in den Vereinigten Staaten und anderen Ländern.

Die für den auf diesem Produkt angezeigten Text verwendete Bitmap-Schriftart „Round Gothic Bold“ wurde von Ricoh entworfen. VESA ist eine eingetragene Marke oder eine Marke der Video Electronics Standards Association in den Vereinigten Staaten und anderen Ländern.

EIZO, das EIZO Logo, ColorEdge, DuraVision, FlexScan, FORIS, RadiForce, RadiCS, RadiNET, Raptor und ScreenManager sind eingetragene Marken der EIZO NANA O CORPORATION in Japan und anderen Ländern.

Alle anderen Marken und Produktnamen sind Marken oder eingetragene Marken ihrer jeweiligen Inhaber.

---

# Hinweise für diesen Monitor

---

Dieses Gerät eignet sich zur Anzeige medizintechnischer Bilder, etwa in den Bereichen Magnetresonanztomographie, Computertomographie und digitale Mammographie.

---

Dieses Produkt wurde speziell an die Einsatzbedingungen in der Region, in die es ursprünglich geliefert wurde, angepasst. Wird es außerhalb dieser Region eingesetzt, ist der Betrieb eventuell nicht wie angegeben möglich.

---

Die Garantie für dieses Produkt erstreckt sich ausschließlich auf die in diesem Handbuch beschriebenen Anwendungen.

---

Die in diesem Handbuch enthaltenen technischen Daten gelten nur, wenn folgendes Zubehör benutzt wird:

- Dem Produkt beiliegende Netzkabel
  - Von uns angegebene Signalkabel
- 

Verwenden Sie mit diesem Produkt nur Zubehör, das von uns hergestellt oder empfohlen wird.

---

Da es ungefähr 30 Minuten dauert, bis sich das Betriebsverhalten der elektrischen Bauteile stabilisiert hat, sollten Sie nach dem Einschalten mindestens 30 Minuten mit dem Einstellen des Monitors warten.

---

Je heller Monitore eingestellt sind desto eher läßt die Helligkeit der Hintergrundbeleuchtung langfristig nach. Stellen Sie eine möglichst geringe Helligkeit ein um den Monitor für lange Zeit mit nahezu gleichbleibender Anzeige zu nutzen.

---

Wird dasselbe Bild über einen langen Zeitraum hinweg angezeigt und dann geändert, treten möglicherweise Nachbilder auf. Verwenden Sie den Bildschirmschoner oder die Abschaltfunktion, um zu vermeiden, dass dasselbe Bild über längere Zeit hinweg angezeigt wird.

---

Um den Monitor immer wie neu aussehen zu lassen und die Lebensdauer des Geräts zu verlängern, wird eine regelmäßige Reinigung empfohlen. (Beachten Sie den Abschnitt „[Reinigung](#)“ auf der nächsten Seite.)

---

Bei Pixelfehlern in Form von kleineren helleren oder dunkleren Flecken auf dem Bildschirm: Dieses Phänomen ist auf die Eigenschaften des Displays zurückzuführen und es handelt sich hierbei nicht um einen Defekt des Produkts.

---

Die Hintergrundbeleuchtung des LCD-Displays hat eine begrenzte Lebensdauer. Wenn der Bildschirm dunkel wird oder flackert, wenden Sie sich an Ihren Fachhändler.

---

Drücken Sie keinesfalls fest auf das Display oder den Bildschirmrahmen, da dies möglicherweise zu Fehlfunktionen wie z. B. störende Muster usw. des Displays führt. Durch wiederholtes Ausüben von Druck auf das Display verschlechtert sich die Bildschirmanzeige oder es entstehen Schäden am Display. (Wenn Abdrücke auf dem Display zurückbleiben, lassen Sie den Bildschirm des Monitors mit einem vollständig weißen oder schwarzen Musterbild laufen. Diese Erscheinung sollte anschließend nicht mehr auftreten.)

---

Berühren Sie das Display nicht mit scharfen Gegenständen, da es dadurch verkratzt und beschädigt werden könnte. Reinigen Sie das Display keinesfalls mit Taschentüchern, da es dadurch verkratzt werden könnte.

---

Wird der Monitor in einen Raum mit höherer Raumtemperatur gebracht oder steigt die Raumtemperatur schnell an, bildet sich möglicherweise Kondensationsflüssigkeit an den Innen- und Außenseiten des Monitors. Stellen Sie in diesem Fall den Monitor nicht an. Warten Sie stattdessen bis die Kondensationsflüssigkeit verdunstet ist. Andernfalls können Schäden am Monitor entstehen.

---

## Reinigung

---

### **Achtung**

- Chemikalien wie Alkohol und antiseptische Lösungen können bei Gehäuse oder Display zu Veränderungen im Glanz, Trübungen, Verblässen und einer Beeinträchtigung der Bildqualität führen.
- Verwenden Sie kein Verdünnungsmittel, Benzol, Wachs oder Poliermittel. Dadurch könnte das Gehäuse oder das Display beschädigt werden.

### **Hinweis**

- Der optionale „ScreenCleaner“ wird zur Reinigung des Gehäuses und der Displayoberfläche empfohlen. („ScreenCleaner“ ist im Lieferumfang von GS521-CLG enthalten.)

Bei Bedarf lassen sich Flecken auf dem Gehäuse und der Displayoberfläche entfernen, indem Sie einen Teil eines Tuchs mit Wasser befeuchten.

## So arbeiten Sie optimal mit dem Monitor

---

- Eine übermäßig dunkle/helle Anzeige ist schlecht für die Augen. Stellen Sie die Helligkeit der Bildschirmanzeige den Umgebungsbedingungen entsprechend ein.
- Die Augen ermüden durch langes Arbeiten am Monitor. Legen Sie jede Stunde 10 min. Pause ein.

# INHALT

<b>Abdeckung</b> .....	<b>1</b>	<b>Kapitel 4 Energiesparfunktion</b> .....	<b>17</b>
Hinweise für diesen Monitor.....	3	4-1. Einstellen der Energiesparfunktion [Energie sparen].....	17
<b>INHALT</b> .....	<b>5</b>	4-2. Einstellung der Anzeigelampe [Netzkontroll-LED] .....	17
<b>Kapitel 1 Einführung</b> .....	<b>6</b>	<b>Kapitel 5 Fehlerbeseitigung</b> .....	<b>18</b>
1-1. Leistungsmerkmale .....	6	<b>Kapitel 6 Referenz</b> .....	<b>20</b>
1-2. Tasten und Anzeigen .....	6	6-1. Anbringen eines Schwenkarms .....	20
1-3. Dienstprogramm-CD.....	7	6-2. Anschließen von zwei PCs an den Monitor 21	
● Übersicht zum CD-Inhalt und zur Software.....	7	● So schalten Sie das Eingangssignal um.....	21
● Um RadiCS LE oder ScreenManager Pro für Medical zu verwenden .....	7	● So stellen Sie die Auswahl des Eingangssignals ein [Eingangssignal].....	22
1-4. Grundlegende Bedienung und Funktionen .	8	6-3. Einsatzbereiche für Den USB (Universal Serial Bus).....	23
Grundeinstellungen des Justierungsmenüs.....	8	● Erforderliche Systemumgebung .....	23
Funktionen.....	9	● Verbindung (Einrichten der USB-Funktion) ....	23
<b>Kapitel 2 Bildschirmjustierung</b> .....	<b>10</b>	6-4. Anzeigen der Monitorinformationen.....	24
2-1. Einstellung der Bildschirm-Auflösung.....	10	● Anzeigen der Signalinformationen [Signalinformation] .....	24
Kompatible Auflösungen/ Bildwiederholfrequenzen.....	10	● Anzeigen der Monitorinformationen [Monitorinformation] .....	24
Auflösung einstellen .....	10	6-5. Spezifikationen.....	25
● Windows 7.....	10	6-6. Glossar .....	29
● Windows Vista .....	10	<b>FCC Declaration of Conformity</b> .....	<b>30</b>
● Windows XP.....	10	<b>EMC Information</b> .....	<b>31</b>
● Mac OS X.....	10	<b>BEGRENZTE GARANTIE</b> .....	<b>34</b>
2-2. Anzeigemodus auswählen .....	11		
2-3. Bildschirmhelligkeit einstellen [Helligkeit] .	11		
<b>Kapitel 3 Einstellung des Monitors</b> .....	<b>12</b>		
3-1. Einstellen der Ausrichtung [Ausrichtung] ..	12		
3-2. Einstellung der Eingangssignale [Signalauswahl].....	13		
● DVI-Verbindung (Dual Link/Single Link) .....	13		
● DVI-Verbindung (SDG/Packed Pixel) .....	13		
● DisplayPort-Verbindung .....	14		
3-3. Aktivieren/Deaktivieren der Modusauswahl [Modus-Einstellg.].....	14		
3-4. Sperren der Tasten [Bediensperre].....	14		
3-5. Einstellen der EIZO-Logo-Anzeige [Logo]..	15		
3-6. Einstellen der Sprache [Sprache] .....	15		
3-7. Einstellen der Anzeigeposition des Justierungsmenüs [Menü-Position] .....	15		
3-8. Wiederherstellen der Standardeinstellung.	16		
● So setzen Sie die Helligkeitsabstimmungswerte zurück [Modus zurücksetzen] .....	16		
● So setzen Sie alle Einstellungen auf die Standardeinstellungen zurück [Alle zurücksetzen] .....	16		

# Kapitel 1 Einführung

Vielen Dank, dass Sie sich für einen Monochrom-Monitor von EIZO entschieden haben.

## 1-1. Leistungsmerkmale

- Auflösung: 5 Mio. Pixel (Hochformat: 2048 x 2560 Punkte (H x V))
- 15 Mega Sub-Pixel Anzeige  
Der GS521 ist mit einer Sub Pixel Drive (SPD)-Funktion ausgestattet, die eine superhohe Auflösung von 2048 × 7680 anzeigen kann, indem sie jeden Sub-Pixel getrennt kontrolliert. Mit 15 Mega Sub-Pixel (MsP) wird das Informationsvolumen des ursprünglichen medizinischen Bildes ausreichend angezeigt. Dies macht den Monitor für eine noch schärfere Konturübersetzung eines detaillierten Digital-Mammographiebildes geeignet.  
\*Eine 15MsP-Viewer-Software wird für die 15MsP-Anzeige benötigt.  
\*Eine 10bit Simultananzeige wird unterstützt, wenn 15MsP angezeigt werden.
- Gilt für DisplayPort (gültig für 8-Bit- oder 10-Bit-Version, nicht für Audiosignale)
- 2 Signal-Eingänge (DVI-D × 1, DisplayPort × 1)
- CAL Switch-Funktion zum Auswählen der optimalen Kalibrierungsmethode  
„2-2. So wählen Sie den Anzeigemodus (CAL Switch)“ (seite 11)
- DICOM-Modus (CAL Switch-Funktion) (seite 29)
- Die zur Kalibrierung des Monitors verwendete Qualitätssicherungssoftware „RadiCS LE“ (für Windows) gehört zum Lieferumfang  
„1-3. Dienstprogramm-CD“ (seite 7)
- Die Software „ScreenManager Pro for Medical“ (für Windows) zur Justage des Bildschirms mit Maus und Tastatur ist enthalten  
„1-3. Dienstprogramm-CD“ (seite 7)
- Rahmensynchronisationsmodus unterstützt (24.5 - 25.5Hz, 49 - 51Hz)
- HDCP (High-bandwidth Digital Content Protection)

## 1-2. Tasten und Anzeigen



1. Taste **S**
2. Taste **M**
3. Taste **□**
4. Taste **△ ▽**
5. Taste **○**
6. Taste **⏻**
7. Betriebsanzeige

Anzeigenstatus	Betriebsstatus
Grün	Eingeschaltet
Orange	Energiespar-Modus
Aus	Haupt-Netzschalter / Netzschalter aus

## 1-3. Dienstprogramm-CD

„EIZO LCD Utility Disk“ (CD-ROM) wird mit dem Monitor mitgeliefert. Die nachstehende Tabelle zeigt den CD-Inhalt sowie eine Übersicht der Softwareprogramme.

### ● Übersicht zum CD-Inhalt und zur Software

Die CD beinhaltet eine Benutzerhandbuch zur Justierung und eine Bedienungsanleitung. Nähere Informationen zur Inbetriebnahme der Software oder zum Zugriff auf Dateien finden Sie in der Textdatei „Readme.txt“ auf dem Datenträger.

Element	Übersicht
Datei „Readme.txt“	
RadiCS LE (für Windows)	Bei RadiCS LE handelt es sich um eine Qualitätssicherungssoftware, die zur Kalibrierung des Monitors und zur Verwaltung des Kalibrierungsprotokolls dient. (Der PC muss mit dem mitgelieferten USB-Kabel am Monitor angeschlossen sein.) Siehe nachfolgende Beschreibung.
RadiCS Monitor File (für Windows)	Dies ist die Monitoreinstellungsdatei, die bei Benutzung von RadiCS erforderlich ist. Weitere Informationen zur Installation dieser Datei finden Sie in der Bedienungsanleitung von RadiCS.
Anwendungssoftware ScreenManager Pro for Medical (für Windows)	Ein Dienstprogramm zum Steuern der Bildschirmjustierung über einen PC mit Maus und Tastatur. (Der PC muss mit dem mitgelieferten USB-Kabel am Monitor angeschlossen sein.) Siehe nachfolgende Beschreibung.
Benutzerhandbuch (PDF-Datei)	

### ● Um RadiCS LE oder ScreenManager Pro for Medical zu verwenden

Beachten Sie das entsprechende Benutzerhandbuch auf der CD-ROM für Hinweise zur Installation und Verwendung der Software. Um diese Software verwenden zu können, müssen Sie den PC mit dem mitgelieferten USB-Kabel an den Monitor anschließen. Weitere Informationen finden Sie im „6-3 Einsatzbereiche für Den USB (Universal Serial Bus)“ ([seite 23](#)).

# 1-4. Grundlegende Bedienung und Funktionen

## Grundeinstellungen des Justierungsmenüs

### 1 Anzeigen des Justierungsmenüs

Drücken Sie **O**.

Das Justierungsmenü wird angezeigt.

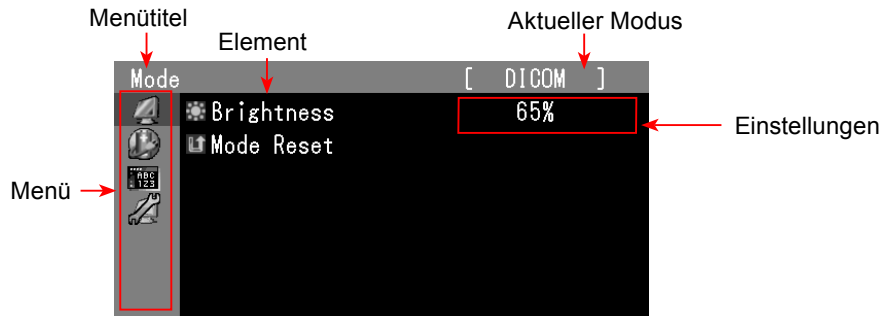

### 2 Anpassen/Einstellen

1. Wählen Sie mit **Δ**/**∇** ein Menü zum Anpassen/Einstellen aus, und drücken Sie **O**.



2. Wählen Sie mit **Δ**/**∇** ein Element zum Anpassen/Einstellen aus, und drücken Sie **O**.

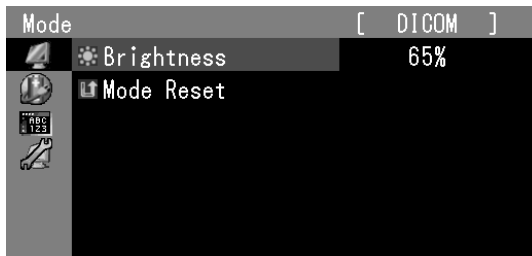

3. Passen Sie das ausgewählte Element mit **Δ**/**∇** an/stellen Sie es ein, und drücken Sie **O**.



### 3 Beenden















Drücken Sie einige Male **□**.

Das Justierungsmenü wird beendet.



# Funktionen

Die nachstehende Tabelle zeigt sämtliche Justiermenü für die Justage und Einstellung des Monitors.

Hauptmenü	Element	Anpassen/Einstellen
Modus 	 Helligkeit	„2-3. Bildschirmhelligkeit einstellen“ ( <a href="#">seite 11</a> )
	 Modus zurücksetzen	„3-8. Wiederherstellen der Standardeinstellung“ ( <a href="#">seite 16</a> )
PowerManager 	 Energie sparen	„4-1. Einstellen der Energiesparfunktion“ ( <a href="#">seite 17</a> )
	 Netzkontroll-LED	„4-2. Einstellung der Anzeigelampe“ ( <a href="#">seite 17</a> )
Menü Einstellung 	 Sprache	„3-6. Einstellen der Sprache“ ( <a href="#">seite 15</a> )
	 Menü-Position	„3-7. Einstellen der Anzeigeposition des Justiermenüs“ ( <a href="#">seite 15</a> )
Werkzeuge 	 Signaleingang	„6-2. Anschließen von zwei PCs an den Monitor“ ( <a href="#">seite 21</a> )
	<input checked="" type="checkbox"/> Modus-Einstellg.	„3-3. Aktivieren/Deaktivieren der Modusauswahl“ ( <a href="#">seite 14</a> )
	 Signalinformation	„6-4. Anzeigen der Monitorinformationen“ ( <a href="#">seite 24</a> )
	 Monitorinformation	
	 Alle zurücksetzen	„3-8. Wiederherstellen der Standardeinstellung“ ( <a href="#">seite 16</a> )

# Kapitel 2 Bildschirmjustierung

## 2-1. Einstellung der Bildschirm-Auflösung

### Kompatible Auflösungen/Bildwiederholfrequenzen

Einzelheiten über kompatible Auflösungen siehe „Kompatible Auflösungen /Bildwiederholfrequenzen“ im Installationshandbuch.

### Auflösung einstellen

Führen Sie die folgenden Schritte aus, wenn die Bildschirmauflösung nach dem Anschließen des Monitors an den PC mangelhaft ist oder wenn Sie die Bildschirmauflösung ändern möchten.

#### ● Windows 7

1. Klicken Sie mit der rechten Maustaste irgendwo auf den leeren Desktop.
2. Klicken Sie im angezeigten Menü auf „Bildschirmauflösung“.
3. Wählen Sie im Dialog „Bildschirmauflösung“ den Monitor aus.
4. Klicken Sie unter „Auflösung“ auf die gewünschte Auflösung.
5. Klicken Sie auf [OK].
6. Wenn ein Bestätigungsdialog erscheint, klicken Sie auf [Änderungen beibehalten].

#### ● Windows Vista

1. Klicken Sie mit der rechten Maustaste irgendwo auf den leeren Desktop.
2. Klicken Sie im angezeigten Menü auf „Anpassen“.
3. Klicken Sie im Dialogfenster „Anzeigeeinstellungen“ auf „Anzeige“.
4. Klicken Sie im Dialogfenster „Anzeigeeinstellungen“ auf die Registerkarte „Monitor“ und wählen Sie im Feld „Auflösung“ die gewünschte Bildschirmauflösung.
5. Klicken Sie auf [OK].
6. Wenn ein Bestätigungsdialog erscheint, klicken Sie darin auf [Ja].

#### ● Windows XP

1. Klicken Sie mit der rechten Maustaste irgendwo auf den leeren Desktop.
2. Wählen Sie im angezeigten Menü die Option „Eigenschaften“.
3. Klicken Sie im Dialogfenster „Eigenschaften von Anzeige“ auf die Registerkarte „Einstellungen“ und wählen Sie dort unter „Anzeige“ die gewünschte „Bildschirmauflösung“.
4. Klicken Sie auf [OK], um das Dialogfenster zu schließen.

#### ● Mac OS X

1. Wählen Sie im Apple-Menü die Option „Systemeinstellungen“.
2. Klicken Sie im Dialogfenster „Systemeinstellungen“ unter „Hardware“ auf „Monitore“.
3. Wählen Sie im angezeigten Dialogfenster die Registerkarte „Monitore“ und anschließend im Feld „Auflösungen“ die gewünschte Bildschirmauflösung.
4. Die Bildschirmauflösung wird sofort auf den gewünschten Wert geändert. Wenn Sie mit dieser Auflösung zufrieden sind, schließen Sie das Fenster.

## 2-2. Anzeigemodus auswählen

Mit dem CAL-Schalter wählen Sie den geeigneten Modus für die Monitoranwendung aus.

### CAL Switch-Modus

Modus	Zweck
1-DICOM	Anzeige im DICOM-Modus möglich.
2-Native	Verfügbar für die Anzeige von Bildern mit den ursprünglichen Eigenschaften des Monitorpanels.
3-CAL	Zeigt den mit der Kalibrierungssoftware justierten Bildschirm an.

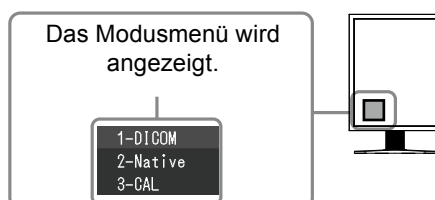

### Vorgehensweise

1. Drücken Sie **M** .  
Das Modusmenü erscheint unten links auf dem Bildschirm.
2. Die Modi in der Liste werden nacheinander durch Drücken von **M** markiert.  
Sie können den aktuellen Modus mit  $\Delta$  oder  $\nabla$  wechseln, wenn das Modusmenü angezeigt wird.

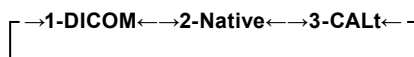

#### HINWEIS

- Das Justierungsmenü und das Modusmenü können nicht gleichzeitig angezeigt werden.
- Sie können die Auswahl eines bestimmten Modus deaktivieren. Weitere Informationen finden Sie unter „3-3. Aktivieren/Deaktivieren der Modusauswahl“ (seite 14).

## 2-3. Bildschirmhelligkeit einstellen [Helligkeit]

Die Bildschirmhelligkeit wird durch Verändern der Hintergrundbeleuchtung (Lichtquelle des LCD-Displays) eingestellt.

Justierungsbereich: 0 bis 100%

### Vorgehensweise

1. Wählen Sie im Justierungsmenü <Modus>, und drücken Sie  $\circ$  .
2. Wählen Sie im Menü <Modus> die Option <Helligkeit>, und drücken Sie  $\circ$  .
3. Stellen Sie die Helligkeit mit  $\Delta$  oder  $\nabla$  ein.
4. Drücken Sie  $\circ$  , um die Justierung zu beenden.

#### HINWEIS

- Sie können auch die Helligkeit mit  $\Delta$  und  $\nabla$  einstellen. (Wenn das Abstimmungs-menü nicht erscheint.)

# Kapitel 3 Einstellung des Monitors

## 3-1. Einstellen der Ausrichtung [Ausrichtung]

Diese Funktion ändert die Anzeigenausrichtung des Bildes basierend auf der Betriebsumgebung.

### Warnung

- Siehe Handbuch zur Grafikkarte.
- Die unten beschriebenen Betriebsumgebungen können eingestellt werden, ungeachtet ob der Computer läuft oder nicht.

### Vorgehensweise

1. Drücken Sie  $\odot$ , um den Monitor auszuschalten.
2. Halten Sie **M** gedrückt und drücken Sie mindestens 2 Sekunden lang  $\odot$ , um den Monitor einzuschalten.  
Das Menü „Optionale Einstellungen“ wird angezeigt.
3. Wählen Sie im Menü <Optionale Einstellungen> die Option <Ausrichtung>, und drücken Sie  $\odot$ .
4. Wählen Sie mit  $\Delta$  oder  $\nabla$  die Option „Querformat“, „Hochfmt(SW)“ oder „Hochfmt(HW)“ aus, und drücken Sie  $\odot$ .

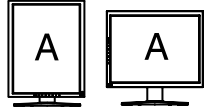
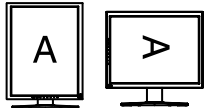
Monitorposition	Anzeigebeispiel
<b>Querformat</b> Wählen Sie diese Option, wenn Sie die Querformat-Position verwenden.	
<b>Hochfmt(SW)</b> Wählen Sie diese Option, wenn Sie die Hochformat-Position verwenden. Das Bild wird von der Software um 90° gedreht.	
<b>Hochfmt(HW)</b> Wählen Sie diese Option, wenn Sie die Hochformat-Position verwenden. Das Bild wird von der Monitorfunktion um 90° gedreht.	

5. Wählen Sie mit  $\Delta$  oder  $\nabla$  die Option „Fertig stellen“ aus.
6. Drücken Sie zum Beenden  $\odot$ .  
Das Menü „Optionale Einstellungen“ wird geschlossen.

## 3-2. Einstellung der Eingangssignale [Signalauswahl] .....

Signale können basierend auf Ihrer Betriebsumgebung ausgewählt werden.

### Warnung

- Für die Anzeige ist eine unterstützte Grafikkarte erforderlich.
- Siehe Handbuch zur Grafikkarte.

### ● DVI-Verbindung (Dual Link/Single Link)

#### Vorgehensweise

1. Drücken Sie  $\odot$  , um den Monitor auszuschalten.
2. Halten Sie **M** gedrückt und drücken Sie mindestens 2 Sekunden lang  $\odot$  , um den Monitor einzuschalten.  
Das Menü „Optionale Einstellungen“ wird angezeigt.
3. Wählen Sie im Menü <Optionale Einstellungen> die Option <Signalauswahl>, und drücken Sie  $\odot$  .
4. Wählen Sie „DVI“ mit  $\Delta$  oder  $\nabla$  aus, und drücken Sie  $\odot$  .
5. Wählen Sie „Signal Format“ mit  $\Delta$  oder  $\nabla$  aus, und drücken Sie  $\odot$  .
6. Wählen Sie mit  $\Delta$  oder  $\nabla$  die Option „Dual Link“ oder „Single Link“ aus, und drücken Sie  $\odot$  .
7. Wählen Sie „Sub Pixel Drive“ mit  $\Delta$  oder  $\nabla$  aus, und drücken Sie  $\odot$  .
8. Wählen Sie mit  $\Delta$  oder  $\nabla$  die Option „Ein“ oder „Aus“, und drücken Sie  $\odot$  .
9. Drücken Sie  $\square$  zweimal und benutzen Sie  $\Delta$  oder  $\nabla$  , um „Fertig stellen“ unter dem Menü <Optionale Einstellungen> auszuwählen.
10. Drücken Sie zum Beenden  $\odot$  .  
Das Menü „Optionale Einstellungen“ wird geschlossen.

### ● DVI-Verbindung (SDG/Packed Pixel)

#### Vorgehensweise

1. Drücken Sie  $\odot$  , um den Monitor auszuschalten.
2. Halten Sie **M** gedrückt und drücken Sie mindestens 2 Sekunden lang  $\odot$  , um den Monitor einzuschalten.  
Das Menü „Optionale Einstellungen“ wird angezeigt.
3. Wählen Sie im Menü <Optionale Einstellungen> die Option <Signalauswahl>, und drücken Sie  $\odot$  .
4. Wählen Sie „DVI“ mit  $\Delta$  oder  $\nabla$  aus, und drücken Sie  $\odot$  .
5. Wählen Sie „Signal Format“ mit  $\Delta$  oder  $\nabla$  aus, und drücken Sie  $\odot$  .
6. Wählen Sie mit  $\Delta$  oder  $\nabla$  die Option „SDG“ oder „Packed Pixel“ aus, und drücken Sie  $\odot$  .
7. Wählen Sie „Bit“ mit  $\Delta$  oder  $\nabla$  aus, und drücken Sie  $\odot$  .
8. Wählen Sie mit  $\Delta$  oder  $\nabla$  die Option „8bit“ oder „10bit“ (SDG)/„8/10bit“ oder „12bit“ (Packed Pixel) aus, und drücken Sie  $\odot$  .
9. Wählen Sie „Sub Pixel Drive“ (SDG : 8bit) mit  $\Delta$  oder  $\nabla$  aus, und drücken Sie  $\odot$  .
10. Wählen Sie mit  $\Delta$  oder  $\nabla$  die Option „Ein“ oder „Aus“ (SDG : 8bit), und drücken Sie  $\odot$  .
11. Drücken Sie  $\square$  zweimal und benutzen Sie  $\Delta$  oder  $\nabla$  , um „Fertig stellen“ unter dem Menü <Optionale Einstellungen> auszuwählen.
12. Drücken Sie zum Beenden  $\odot$  .  
Das Menü „Optionale Einstellungen“ wird geschlossen.

## ● DisplayPort-Verbindung

### Vorgehensweise

1. Drücken Sie  $\odot$  , um den Monitor auszuschalten.
2. Halten Sie **M** gedrückt und drücken Sie mindestens 2 Sekunden lang  $\odot$  , um den Monitor einzuschalten.  
Das Menü „Optionale Einstellungen“ wird angezeigt.
3. Wählen Sie im Menü <Optionale Einstellungen> die Option <Signalauswahl>, und drücken Sie  $\odot$  .
4. Wählen Sie „DisplayPort“ mit  $\Delta$  oder  $\nabla$  aus, und drücken Sie  $\odot$  .
5. Wählen Sie „Sub Pixel Drive“ mit  $\Delta$  oder  $\nabla$  aus, und drücken Sie  $\odot$  .
6. Wählen Sie mit  $\Delta$  oder  $\nabla$  die Option „Ein“ oder „Aus“, und drücken Sie  $\odot$  .
7. Drücken Sie  $\square$  zweimal und benutzen Sie  $\Delta$  oder  $\nabla$  , um „Fertig stellen“ unter dem Menü <Optionale Einstellungen> auszuwählen.
8. Drücken Sie zum Beenden  $\odot$  .  
Das Menü „Optionale Einstellungen“ wird geschlossen.

## 3-3. Aktivieren/Deaktivieren der Modusauswahl [Modus-Einstellg.]

Ermöglicht nur die Auswahl der angegebenen Modi.

Verwenden Sie diese Funktion, wenn kein Anzeigemodus verfügbar ist oder der Anzeigemodus beibehalten werden soll.

### Vorgehensweise

1. Wählen Sie im Justierungsmenü <Werkzeuge>, und drücken Sie  $\odot$  .
2. Wählen Sie im Menü <Werkzeuge> die Option <Modus-Einstellg.>, und drücken Sie  $\odot$  .
3. Wählen Sie mit  $\Delta$  oder  $\nabla$  den Modus aus, dessen Einstellungen geändert werden sollen, und drücken Sie  $\odot$  .
4. Wählen Sie mit  $\Delta$  oder  $\nabla$  die Option „Ein“ oder „Aus“.
5. Drücken Sie  $\odot$  , um die Justierung zu beenden.

#### **Warnung**

- Sie können nicht alle Modi deaktivieren. Setzen Sie mindestens einen Modus auf „Ein“.

## 3-4. Sperren der Tasten [Bediensperre]

Mit dieser Funktion können Sie die Einstellungen sperren, um Änderungen an den aktuellen Einstellungen zu verhindern.

### Vorgehensweise

1. Drücken Sie  $\odot$  , um den Monitor auszuschalten.
2. Halten Sie **M** gedrückt und drücken Sie mindestens 2 Sekunden lang  $\odot$  , um den Monitor einzuschalten.  
Das Menü „Optionale Einstellungen“ wird angezeigt.
3. Wählen Sie im Menü <Optionale Einstellungen> die Option <Bediensperre>, und drücken Sie  $\odot$  .
4. Wählen Sie mit  $\Delta$  oder  $\nabla$  die Option „Aus“, „Menü“ oder „Alle“ aus, und drücken Sie  $\odot$  .

Einstellungen	Tasten, die gesperrt werden können
Aus (Anfangseinstellungen)	Keine (Alle Tasten sind aktiviert)
Menü	Taste ○ Taste △ ▽
Alle	Alle Tasten außer ☐

- Wählen Sie mit △ oder ▽ die Option „Fertig stellen“ aus.
- Drücken Sie zum Beenden ○ .  
Das Menü „Optionale Einstellungen“ wird geschlossen.

### 3-5. Einstellen der EIZO-Logo-Anzeige [Logo]

Mit dieser Funktion können Sie die Anzeige des EIZO-Logos aktivieren oder deaktivieren.

#### Vorgehensweise

- Drücken Sie ☐ , um den Monitor auszuschalten.
- Halten Sie **M** gedrückt und drücken Sie mindestens 2 Sekunden lang ☐ , um den Monitor einzuschalten.  
Das Menü „Optionale Einstellungen“ wird angezeigt.
- Wählen Sie im Menü <Optionale Einstellungen> die Option <Logo>, und drücken Sie ○ .
- Wählen Sie mit △ oder ▽ die Option „Ein“ oder „Aus“ aus, und drücken Sie ○ .
- Wählen Sie mit △ oder ▽ die Option „Fertig stellen“ aus.
- Drücken Sie ○ , um die optionalen Einstellungen zu beenden.  
Das Menü „Optionale Einstellungen“ wird geschlossen.

### 3-6. Einstellen der Sprache [Sprache]

Diese Funktion ermöglicht die Einstellung einer Sprache für das Justierungs Menü oder die Anzeige von Meldungen.

#### Mögliche Sprachens

English/Deutsch/Französisch/Spanisch/Italienisch/Schwedisch/Japanisch/Vereinfachtes Chinesisch/  
Traditionelles Chinesisch

#### Vorgehensweise

- Wählen Sie im Justierungs Menü <Menü Einstellung>, und drücken Sie ○ .
- Wählen Sie im Menü <Menü Einstellung> die Option <Sprache>, und drücken Sie ○ .
- Stellen Sie mit △ oder ▽ eine Sprache ein.
- Drücken Sie ○ , um die Justierung zu beenden.

### 3-7. Einstellen der Anzeigeposition des Justierungs Menüs [Menü-Position]

Stellen Sie die Menü-Position wie folgt ein:

#### Vorgehensweise

- Wählen Sie im Justierungs Menü <Menü Einstellung>, und drücken Sie ○ .
- Wählen Sie im Menü <Menü Einstellung> die Option <Menü-Position>, und drücken Sie ○ .
- Stellen Sie mit △ oder ▽ eine Menüposition ein.
- Drücken Sie ○ , um die Justierung zu beenden.

## 3-8. Wiederherstellen der Standardeinstellung

Es gibt zwei Reset-Optionen. Die eine Option wird benutzt, um die Helligkeitsabstimmung auf die Standardwerte zurückzusetzen, und die andere wird benutzt, um alle Einstellungen außer die optionalen Einstellungen auf die jeweiligen Standardwerte zurückzusetzen.

---

**Warnung**

- Nach dem Wiederherstellen kann der Vorgang nicht rückgängig gemacht werden.
- 

---

**HINWEIS**

- Informationen zu Standardeinstellungen finden Sie unter „Standardeinstellungen (Werkseinstellungen)“ auf [seite 26](#).
- 

### ● So setzen Sie die Helligkeitsabstimmungswerte zurück [Modus zurücksetzen]

Es werden nur die Werte im aktuellen Modus auf die Standardeinstellungen (Werkseinstellungen) zurückgesetzt.

**Vorgehensweise**

1. Wählen Sie im Justierungsmenü <Modus>, und drücken Sie  $\circ$  .
2. Wählen Sie im Menü <Modus> die Option <Modus zurücksetzen>, und drücken Sie  $\circ$  .
3. Wählen Sie „Ausführen“ mit der Taste  $\Delta$  oder  $\nabla$  .
4. Drücken Sie  $\circ$  , um die Justierung zu beenden.

Die Werte für die Einstellung werden auf die Standardeinstellung zurückgesetzt.

### ● So setzen Sie alle Einstellungen auf die Standardeinstellungen zurück [Alle zurücksetzen]

Es werden alle Einstellungen außer die optionalen Einstellungen auf die Werkseinstellungen zurückgesetzt.

---

**HINWEIS**

- <Logo>, <Bediensperre>, <Signalauswahl> und <Ausrichtung> im Menü <Optionale Einstellungen> werden nicht auf die jeweiligen Standardwerte zurückgesetzt.
- 

**Vorgehensweise**

1. Wählen Sie im Justierungsmenü <Werkzeuge>, und drücken Sie  $\circ$  .
2. Wählen Sie im Menü <Werkzeuge> die Option <Alle zurücksetzen>, und drücken Sie  $\circ$  .
3. Wählen Sie „Ausführen“ mit der Taste  $\Delta$  oder  $\nabla$  .
4. Drücken Sie  $\circ$  , um die Justierung zu beenden.

Alle Einstellungen außer die optionalen Einstellungen werden auf die Standardwerte zurückgesetzt.



# Kapitel 4 Energiesparfunktion

## 4-1. Einstellen der Energiesparfunktion [Energie sparen]

Diese Funktion ermöglicht das Wechseln in den Energiesparmodus je nach PC-Status.

Wechselt der Monitor in den Energiesparmodus, wird kein Bild auf dem Bildschirm angezeigt.

### Warnung

- Durch Ausschalten des Netzschalters oder vollständiges Ziehen des Netzkabels wird die Stromversorgung des Monitor unterbrochen.
- Mit dem USB-Anschluss verbundene Geräte (vorgeschaltet und nachgeschaltet) können auch betrieben werden, wenn sich der Monitor im Energiesparmodus befindet oder ausgeschaltet ist. Deshalb variiert der Stromverbrauch des Monitors je nach angeschlossenem Gerät auch im Energiesparmodus.

Der Energiesparmodus entspricht folgenden Standards für die entsprechenden Signaleingänge.

Signaleingänge		Standard
Digitales Signal	DVI	DVI DMPM
	DisplayPort	DisplayPort-Standard V1.1a

### Vorgehensweise

1. Wählen Sie im Justierungsmenü die Option <PowerManager>, und drücken Sie .
2. Wählen Sie im Menü <PowerManager> die Option <Energie sparen>, und drücken Sie .
3. Wählen Sie mit  oder  die Option „Ein“ oder „Aus“.
4. Drücken Sie , um die Justierung zu beenden.

### Energiespareinstellungen

Der Monitor wechselt je nach PC-Einstellungen in den Energiesparmodus.

PC		Monitor	Netzkontroll-LED
In Betrieb		In Betrieb	Grün
Energiesparmodus	STAND-BY SUSPEND AUS	Energiesparmodus	Orange

## 4-2. Einstellung der Anzeigelampe [Netzkontroll-LED]

Die Helligkeit der Betriebsanzeige (blau) bei Bildanzeige kann eingestellt werden (die Standardeinstellung ist Aufleuchten beim Einschalten, mit einer Helligkeitseinstellung von 4).

### Vorgehensweise

1. Wählen Sie im Justierungsmenü die Option <PowerManager>, und drücken Sie .
2. Wählen Sie im Menü <PowerManager> die Option <Netzkontroll-LED>, und drücken Sie .
3. Wählen Sie je nach Wunsch mit  oder  für die Anzeigehelligkeit „Aus“ oder eine Einstellung im Bereich von 1 bis 7 aus.
4. Drücken Sie , um die Justierung zu beenden.

# Kapitel 5 Fehlerbeseitigung

Besteht ein Problem auch nach Anwendung aller angegebenen Lösungen, wenden Sie sich an einen Fachhändler in Ihrer Nähe.

- Problem: Kein Bild → Siehe Nr.1 - Nr.2.
- Bildprobleme → Siehe Nr.3 - Nr.7.
- Sonstige Probleme → Siehe Nr.8 - Nr.10.

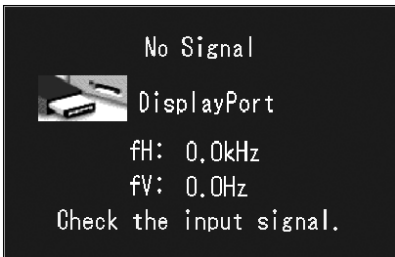
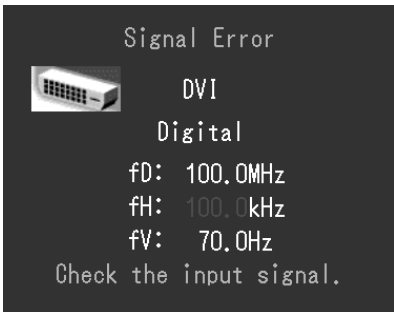
Probleme	Mögliche Ursache und Lösung
<p><b>1. Kein Bild</b></p> <ul style="list-style-type: none"> <li>• Netzkontroll-LED: Aus.</li> </ul>	<ul style="list-style-type: none"> <li>• Prüfen Sie, ob das Netzkabel richtig eingesteckt ist.</li> <li>• Schalten Sie das Gerät aus und einige Minuten später wieder ein.</li> <li>• Schalten Sie den Netzschalter ein.</li> <li>• Drücken Sie .</li> </ul>
<ul style="list-style-type: none"> <li>• Netzkontroll-LED leuchtet grün.</li> <li>• Netzkontroll-LED leuchtet orange.</li> </ul>	<ul style="list-style-type: none"> <li>• Wechseln Sie durch Drücken der Taste <b>S</b> das Eingangssignal.</li> <li>• Bewegen Sie die Maus, oder drücken Sie eine Taste.</li> <li>• Prüfen Sie, ob der PC eingeschaltet ist.</li> </ul>
<p><b>2. Die Meldung unten wird angezeigt.</b></p> <ul style="list-style-type: none"> <li>• Diese Meldung wird angezeigt, wenn kein Signal übertragen wird. Beispiel:</li> </ul> 	<p>Diese Meldung wird angezeigt, wenn das Eingangssignal nicht korrekt übertragen wird, der Monitor jedoch ordnungsgemäß funktioniert.</p> <ul style="list-style-type: none"> <li>• Die links stehende Meldung wird angezeigt, wenn PCs das Signal nicht gleich nach dem Einschalten übertragen.</li> <li>• Prüfen Sie, ob der PC eingeschaltet ist.</li> <li>• Prüfen Sie, ob das Signalkabel richtig eingesteckt ist.</li> <li>• Wechseln Sie durch Drücken der Taste <b>S</b> das Eingangssignal.</li> </ul>
<ul style="list-style-type: none"> <li>• Diese Meldung zeigt an, dass sich das Eingangssignal außerhalb des angegebenen Frequenzbereichs befindet. Beispiel:</li> </ul> 	<ul style="list-style-type: none"> <li>• Prüfen Sie, ob die Signaleinstellung Ihres PCs mit den Einstellungen für Auflösung und vertikale Bildwiederholfrequenz des Monitors übereinstimmt. (weitere Informationen finden Sie im Installationshandbuch „Einstellung der Bildschirm-Auflösung“)</li> <li>• Starten Sie den PC neu.</li> <li>• Wählen Sie mithilfe des zur Grafikkarte gehörenden Dienstprogramms einen geeigneten Anzeigemodus. Weitere Informationen hierzu entnehmen Sie dem Handbuch der Grafikkarte. fD : Punktfrequenz fH : Horizontale Frequenz fV : Vertikale Frequenz</li> </ul>
<p><b>3. Der Bildschirm ist zu hell oder zu dunkel eingestellt.</b></p>	<ul style="list-style-type: none"> <li>• Ändern Sie die Einstellungen mit den Optionen [Helligkeit]. (Die Hintergrundbeleuchtung des LCD-Monitors hat eine begrenzte Lebensdauer. Wenn der Bildschirm dunkel wird oder flackert, wenden Sie sich an Ihren Fachhändler.)</li> </ul>
<p><b>4. Zeichen sind unscharf.</b></p>	<ul style="list-style-type: none"> <li>• Prüfen Sie, ob die Signaleinstellung Ihres PCs mit den Einstellungen für Auflösung und vertikale Bildwiederholfrequenz des Monitors übereinstimmt. (weitere Informationen finden Sie im Installationshandbuch „Einstellung der Bildschirm-Auflösung“)</li> </ul>

Probleme	Mögliche Ursache und Lösung
5. <b>Nachbilder treten auf.</b>	<ul style="list-style-type: none"> <li>• Nachbilder treten vor allem bei LCD-Monitoren auf. Vermeiden Sie langes Anzeigen desselben Bilds.</li> <li>• Verwenden Sie den Bildschirmschoner oder die Abschaltfunktion, um zu vermeiden, dass dasselbe Bild über längere Zeit hinweg angezeigt wird.</li> </ul>
6. <b>Störende Muster oder Abdrücke bleiben auf dem Bildschirm.</b>	<ul style="list-style-type: none"> <li>• Lassen Sie den Bildschirm des Monitors weiß oder schwarz. Diese Erscheinung sollte anschließend nicht mehr auftreten.</li> </ul>
7. <b>Störungen entstehen am Bildschirm.</b>	<ul style="list-style-type: none"> <li>• Beim Empfang von Signalen des HDCP-Systems werden die normalen Bilder möglicherweise nicht sofort angezeigt.</li> </ul>
8. <b>Das Justiermenü wird nicht angezeigt.</b>	<ul style="list-style-type: none"> <li>• Prüfen Sie, ob die Bediensperre eingeschaltet ist. (<a href="#">seite 14</a>)</li> </ul>
9. <b>Das Modusmenü wird nicht angezeigt.</b>	<ul style="list-style-type: none"> <li>• Prüfen Sie, ob die Bediensperre eingeschaltet ist. (<a href="#">seite 14</a>)</li> </ul>
10. <b>Der an das USB-Kabel angeschlossene Monitor wird nicht erkannt. / An den Monitor angeschlossene USB-Geräte funktionieren nicht ordnungsgemäß.</b>	<ul style="list-style-type: none"> <li>• Prüfen Sie, ob das USB-Kabel richtig eingesteckt ist. (<a href="#">seite 23</a>)</li> <li>• Verwenden Sie einen anderen USB-Anschluss. Wenden Sie sich an Ihren Fachhändler vor Ort, wenn der PC oder die Peripheriegeräte bei Verwendung eines anderen USB-Anschlusses ordnungsgemäß funktionieren. (Weitere Details finden Sie im Handbuch zum PC.)</li> <li>• Starten Sie den PC neu.</li> <li>• Wenn die Peripheriegeräte bei direktem Anschluss an den PC ordnungsgemäß funktionieren, wenden Sie sich an den Händler vor Ort.</li> <li>• Überprüfen Sie, ob der PC und das Betriebssystem USB-kompatibel sind. (Erkundigen Sie sich bei den entsprechenden Herstellern, ob die Geräte USB-kompatibel sind.)</li> <li>• Überprüfen Sie bei der Verwendung von Windows die BIOS-Einstellung des PCs für USB. (Weitere Details finden Sie im Handbuch zum PC.)</li> </ul>

# Kapitel 6 Referenz

## 6-1. Anbringen eines Schwenkarms

Statt des Standfußes kann ein Schwenkarm oder ein anderer Standfuß am Monitor angebracht werden. Verwenden Sie einen EIZO-Schwenkarm oder -Standfuß.

### Warnung

- Wenn Sie einen Schwenkarm anbringen, befolgen Sie die Anweisungen im jeweiligen Benutzerhandbuch.
- Wenn Sie den Schwenkarm oder Standfuß eines anderen Herstellers verwenden möchten, achten Sie darauf, dass Schwenkarm oder Standfuß dem VESA-Standard entspricht und die folgenden Spezifikationen erfüllt.
  - Lochabstand für die Schrauben: 100 mm × 100 mm
  - Stärke der Platte: 2,6 mm
  - Ausreichende Stabilität, um das Gewicht des Monitors (außer dem Standfuß) und Zubehör wie Kabel zu tragen.
- Bringen Sie den Schwenkarm oder Standfuß so an, dass der Monitor in den folgenden Winkeln geneigt werden kann.
  - 45 Grad nach oben, 45 Grad nach unten (vertikales Display und horizontales Display um 90 Grad gegen den Uhrzeigersinn gedreht)
- Schließen Sie die Kabel nach dem Befestigen eines Schwenkarms oder Standfußes an.
- Ändern Sie die Höhe des Standfußes nicht, wenn Sie ihn vom Monitor entfernt haben. Wird die Höhe geändert, wenn der Monitor nicht am Fuß befestigt ist, können Personenschäden oder Schäden am Standfuß auftreten.
- Da der Monitor und der Arm oder Fuß sehr schwer sind, besteht bei Herunterfallen die Gefahr von Verletzungen oder Geräteschaden.

### [Befestigung]

**1** Legen Sie den LCD-Monitor auf ein weiches Tuch, das auf einer stabilen Unterlage ausgebreitet ist. Das Display muss dabei nach unten zeigen.

**2** Entfernen Sie den Standfuß.

Sie benötigen dafür einen Schraubenzieher. Lösen Sie mit dem Schraubenzieher die vier Schrauben, die das Gerät und den Standfuß verbinden.

**3** Bringen Sie den Monitor am Schwenkarm oder Standfuß an.

Befestigen Sie den Monitor mithilfe der im Benutzerhandbuch des Arms oder Fußes angegebenen Schrauben am Schwenkarm oder Standfuß.

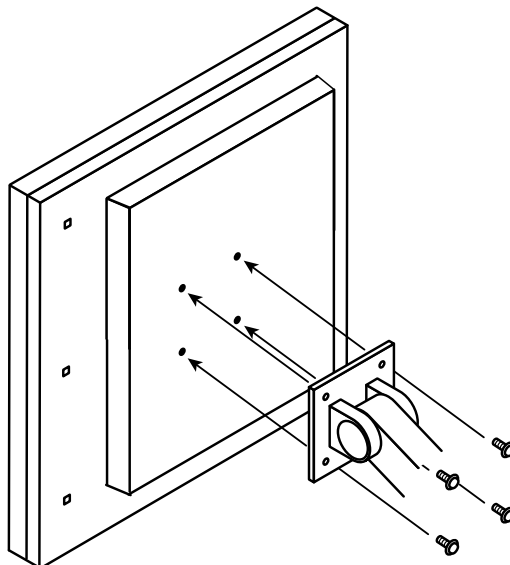

## 6-2. Anschließen von zwei PCs an den Monitor

Zwei PCs lassen sich über den DVI-D- und DisplayPort-Anschluss auf der Rückseite des Monitors an den Monitor anschließen.

### Beispiele für den Anschluss

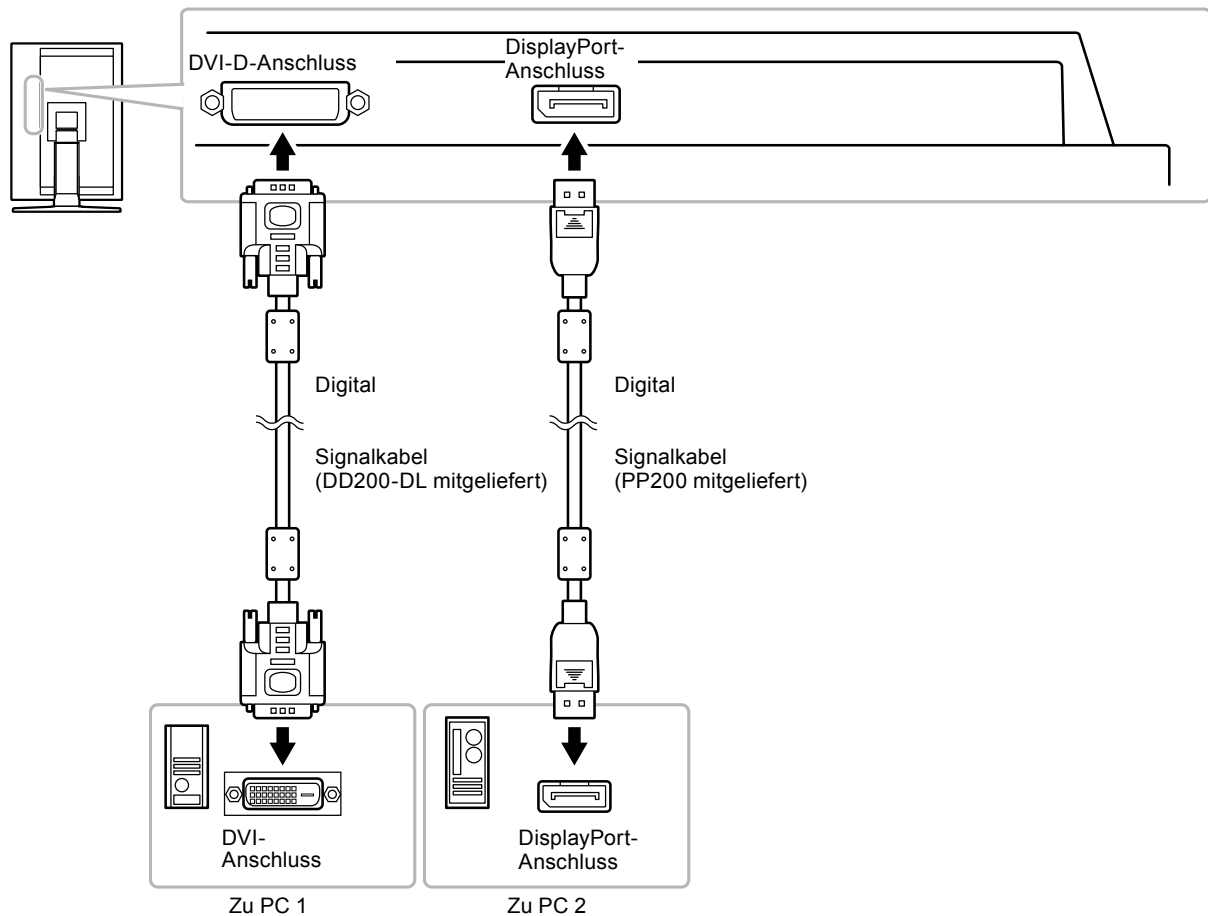

### ● So schalten Sie das Eingangssignal um

Das Eingangssignal wechselt bei jedem Drücken der Taste **S**.

Wenn das Signal umgeschaltet wurde, wird der Name des aktiven Eingangsanschlusses in der oberen rechten Bildschirmcke angezeigt.

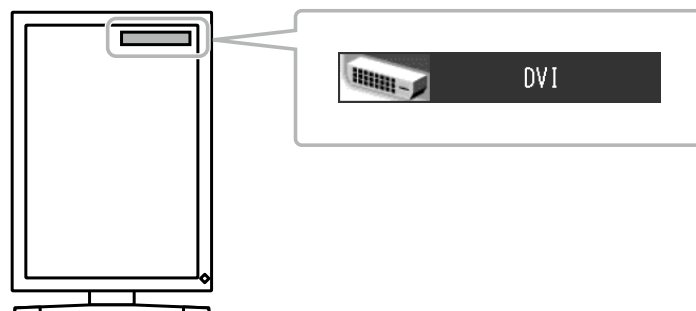

● So stellen Sie die Auswahl des Eingangssignals ein [Eingangssignal]

Prioritätseinstellung	Funktion
Automatik	Der Monitor erkennt den Anschluss, über den PC-Signale empfangen werden. Wird ein PC ausgeschaltet oder der Energiesparmodus für den PC aktiviert, zeigt der Monitor automatisch den Eingang des anderen Signals an.
Manuell	Der Monitor erkennt nur PC-Signale automatisch, die zurzeit angezeigt werden. Wählen Sie mit der Taste <b>S</b> ein aktives Eingangssignal.

**Vorgehensweise**

1. Wählen Sie im Justierungsmenü <Werkzeuge>, und drücken Sie  $\odot$ .
2. Wählen Sie im Menü <Werkzeuge> die Option <Eingangssignal>, und drücken Sie  $\odot$ .  
Das Menü <Eingangssignal> wird angezeigt.
3. Wählen Sie „Automatik“ oder „Manuell“ mit der Taste  $\Delta$  oder  $\nabla$ .
4. Drücken Sie  $\odot$ , um die Justierung zu beenden.

---

**Warnung**

- Wenn für <Eingangssignal> die Option „Automatik“ ausgewählt ist, funktioniert die Energiesparfunktion des Monitors nur, wenn sich alle PCs im Energiesparmodus befinden.
-

## 6-3. Einsatzbereiche für Den USB (Universal Serial Bus)

Dieser Monitor verfügt über einen USB-kompatiblen Hub. Wird der Monitor an einen USB-kompatiblen PC oder an einen anderen USB-Hub angeschlossen, fungiert er wie ein USB-Hub, der die Verbindung mit USB-kompatiblen Peripheriegeräten ermöglicht.

### ● Erforderliche Systemumgebung

1. Ein PC mit USB-Anschluss oder ein anderer an einen USB-kompatiblen PC angeschlossener USB-Hub
2. Windows 2000/XP/Vista/7 oder Mac OS 9.2.2 und OS X 10.2 oder höher
3. EIZO USB-Kabel (MD-C93)

#### **Warnung**

- Dieser Monitor funktioniert je nach zu verwendendem PC, Betriebssystem oder Peripheriegerät möglicherweise nicht. Erkundigen Sie sich beim Hersteller des jeweiligen Peripheriegeräts über die USB-Kompatibilität des Geräts.
- Mit dem USB-Anschluss verbundene Geräte (vorgeschaltet und nachgeschaltet) können auch betrieben werden, wenn sich der Monitor im Energiesparmodus befindet oder ausgeschaltet ist. Deshalb variiert der Stromverbrauch des Monitors je nach angeschlossenem Gerät auch im Energiesparmodus.
- Bei ausgeschaltetem Netzschalter kann das am USB-Anschluss angeschlossene Gerät nicht betrieben werden.

### ● Verbindung (Einrichten der USB-Funktion)

1. Schließen Sie den Monitor mit dem Signalkabel zunächst an einen PC an, und starten Sie den PC.
2. Verbinden Sie mithilfe des mitgelieferten USB-Kabels den nachgeschalteten USB-Anschluss eines USB-kompatiblen PCs oder eines anderen USB-Hub mit dem vorgeschalteten USB-Anschluss des Monitors.  
Die USB-Hub-Funktion wird nach dem Anschließen des USB-Kabels automatisch eingestellt.
3. Schließen Sie das USB-kompatible Peripheriegerät an den USB-Anschluss (nachgeschaltet) des Monitors an.

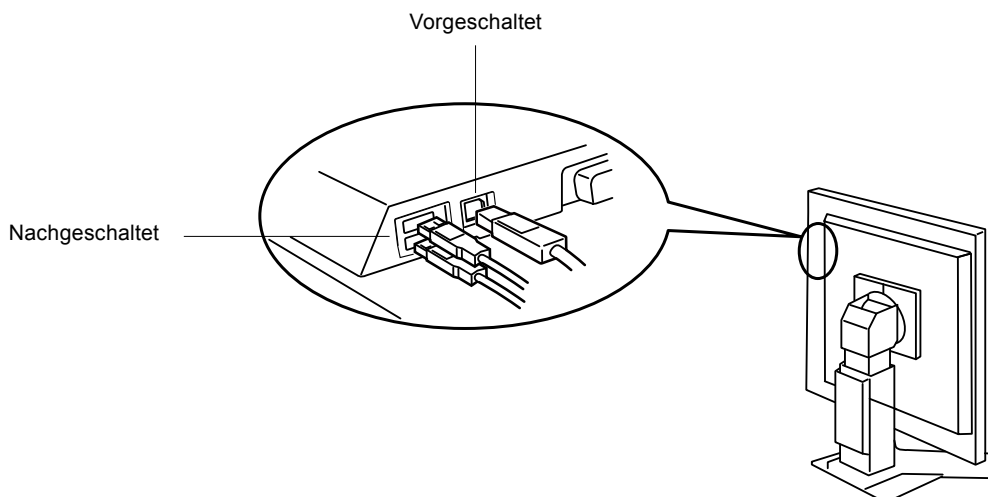

## 6-4. Anzeigen der Monitorinformationen

### ● Anzeigen der Signalinformationen [Signalinformation]

Mit dieser Funktion werden die Informationen zu den aktuellen Eingangssignalen angezeigt.

1. Wählen Sie im Justierungsmenü die Option <Werkzeuge>, und drücken Sie .
  2. Wählen Sie im Menü <Werkzeuge> die Option <Signalinformation>, und drücken Sie .
- Der Bildschirm „Signalinformation“ wird angezeigt.

(Beispiel)

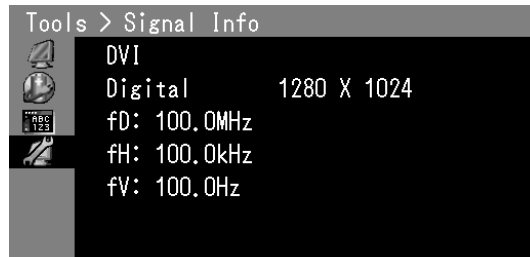

### ● Anzeigen der Monitorinformationen [Monitorinformation]

Mit dieser Funktion werden die Informationen zum Monitor angezeigt.

1. Wählen Sie im Justierungsmenü die Option <Werkzeuge>, und drücken Sie .
  2. Wählen Sie im Menü <Werkzeuge> die Option <Monitorinformation>, und drücken Sie .
- Der Bildschirm „Monitorinformation“ wird angezeigt.

(Beispiel)

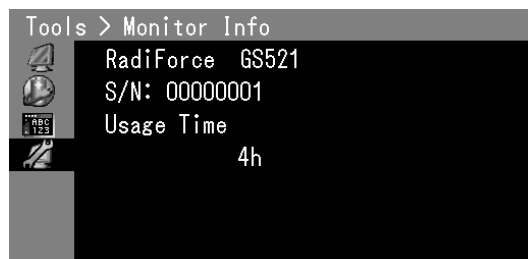

#### **Warnung**

- Die Nutzungsdauer liegt beim Kauf des Monitors aufgrund von werkseitigen Inspektionen nicht immer bei „0“.



## 6-5. Spezifikationen

LCD-Display	Größe	21,3 Zoll (540 mm) TFT-Monochrom-Display
	Oberflächenbehandlung (GS521-CL/BL)	Antireflexion
	Oberflächenbehandlung (GS521-CLG)	Reflexion
	Oberflächenhärte	3 H
	Betrachtungswinkel	Betrachtungswinkel: Horizontal 170°, Vertikal 170° (CR: mindestens 10)
	Punktabstand	0,165 mm
	Reaktionszeit	etwa 50 ms
Horizontale Abtastfrequenz		31-135 kHz
Vertikale Abtastfrequenz		19 ~ 61Hz (VGA TEXT : 69 ~ 71Hz / QSXGA : 19 ~ 51Hz)
Auflösung		5Mio. Pixel (Hochformat: 2048 × 2560 Punkte (H x V)) 15 M Sub-Pixel (Hochformat: 2048 × 7680 Punkte (H x V))(Sub Pixel Drive): „Ein“
Punktfrequenz (max.)		290 MHz
Grauskala		4096 von of 13771 Stufen (12-bit-Signaleingang, [Sub Pixel Drive]: „Aus“) 1024 von of 3571 Stufen (10-bit-Signaleingang, [Sub Pixel Drive]: „Ein“)
Empfohlene Helligkeit		500 cd/m <sup>2</sup> (ca.65%)
Sichtbare Bildgröße (H × V)		337,9 mm × 422,4 mm
Stromversorgung		100-120 VAC ±10 %, 50/60Hz 1,1 – 0,9A 200-240 VAC ±10 %, 50/60Hz 0,6 – 0,5A
Stromverbrauch	Bildschirmanzeige Ein	100 W oder weniger (mit USB-Ladefunktion) 90 W oder weniger (ohne USB-Ladefunktion)
	Energiesparmodus	Höchstens 1,0 W (für einfachen DVI-D-Signaleingang, ohne USB-Ladefunktion, [Eingangssignal]: „Manuell“)
	Netzschalter ausgeschaltet	0,8 W oder weniger (ohne USB-Ladefunktion)
	Netzschalter ausgeschaltet	0 W
Signaleingänge		DVI-D-Anschluss (für HDCP) × 1 DisplayPort (Standard V1.1a, für HDCP)
Digitales (DVI) Signalübertragungssystem		TMDS (Einzel-Link / Dualer Link)
Plug & Play		Digital (DVI-D): VESA DDC 2B/EDID structure 1.3 Digital (DisplayPort): VESA DisplayPort/EDID structure 1.4
Abmessungen	Hauptgerät	388,0 mm (15,3 Zoll) × 512,5-594,5 mm (20,2 – 23,4 Zoll) × 208,5 mm (8,2 Zoll)
	Hauptgerät (ohne Standfuß)	388,0 mm (15,3 Zoll) × 480 mm (18,9 Zoll) × 88 mm (3,46 Zoll)
Gewicht	Hauptgerät	etwa. 10,1 kg (22,3 lbs.)
	Hauptgerät (ohne Standfuß)	etwa. 7,1 kg (15,7 lbs.)
Justierungsbereich	Höhenverstellbarer Fuß	Kippen: 40° nach oben, 0° nach unten Schwenken: 35° nach rechts, 35° nach links Höhenverstellung: 82 mm (3,23 Zoll) Rotation: 90° (Grad gegen den Uhrzeigersinn.)

Umgebungsbedingungen	Temperatur	Betrieb: 0°C bis 35°C (32°F bis 95°F) Transport/Lagerung: -20°C bis 60°C (-4°F bis 140°F)
	Luftfeuchte	Betrieb: 20 % bis 80 % relative Luftfeuchte (ohne Kondensierung) Transport/Lagerung: 10 % bis 80 % relative Luftfeuchte (ohne Kondensierung)
	Luftdruck	Betrieb: 700 hPa bis 1060 hPa Transport/Lagerung: 200 hPa bis 1060 hPa
USB	Standard	USB Specification Revision 2.0
	Anschluss	Vorgeschalteter Anschluss × 1, Nachgeschalteter Anschluss × 2
	Übertragungsgeschwindigkeit	480 Mbit/s (hoch), 12 Mbit/s (voll), 1,5 Mbit/s (niedrig)
	Versorgungsstrom	Vorgeschaltet: Max. 500 mA/1 Anschluss
Geräteklassifizierung		Schutz gegen elektrischen Schlag : Klasse I EMC-Klasse: EN60601-1-2:2007 Gruppe 1 Klasse B Medizingeräteklassifizierung (MDD 93/42/EEC) : Klasse I Betriebsart : Kontinuierlich IP-Klasse : IPX0

## Standardeinstellungen (Werkeinstellungen)

CAL Switch-Modus	1-DICOM
Energie sparen	Ein
Signaleingang	Automatik
Logo	Aus
Menü-Position	Mitte
Sprache	English
Signalauswahl*	Single Link
Ausrichtung*	Hochfmt(HW)

\* Diese Funktionen können nicht mit <Alle zurücksetzen> ([seite 16](#)) initialisiert werden. Weitere Informationen zur Einstellung dieser Funktionen, finden Sie unter „3-2. Einstellung der Eingangssignale“ ([seite 13](#)) und unter „3-1. Einstellung der Ausrichtung“ ([seite 12](#)).

# Außenabmessungen

Einheit: mm (Zoll)

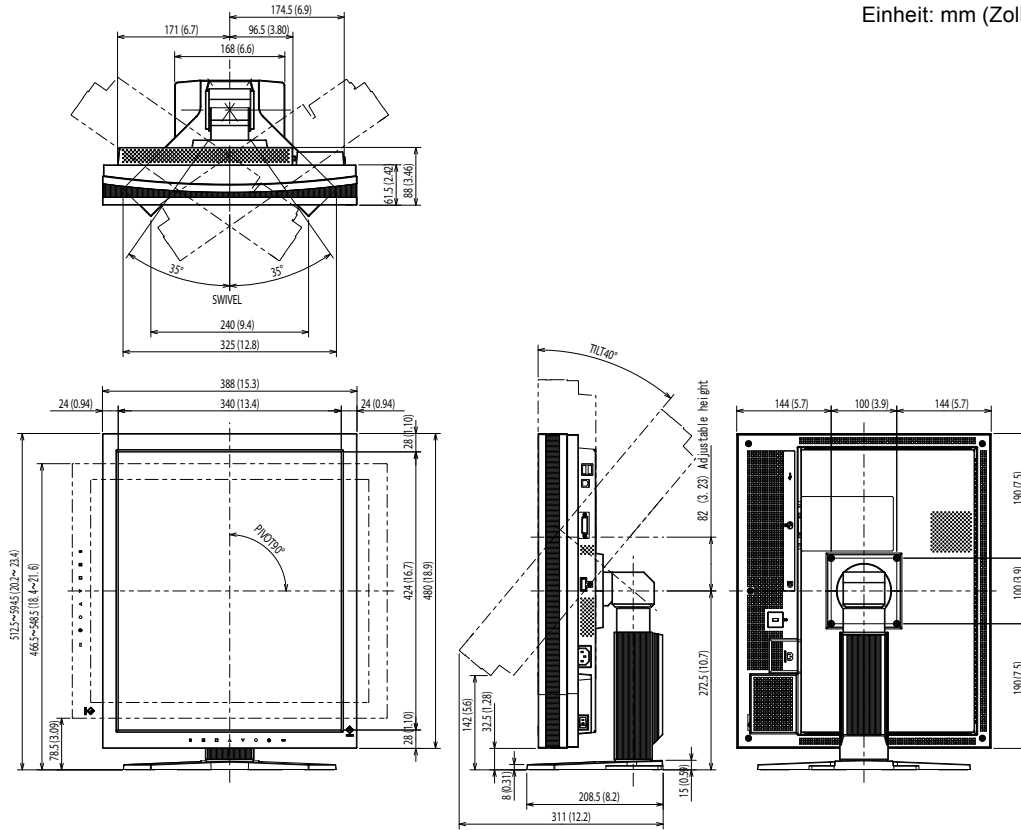

# Pin-Belegung

- DVI-D-Anschluss

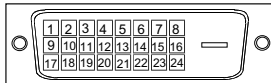

Pin-Nr.	Signal	Pin-Nr.	Signal	Pin-Nr.	Signal
1	T.M.D.S. Data 2-	9	T.M.D.S. Data1-	17	T.M.D.S. Data0-
2	T.M.D.S. Data 2+	10	T.M.D.S. Data1+	18	T.M.D.S. Data0+
3	T.M.D.S. Data2/4 Shield	11	T.M.D.S. Data1/3 Shield	19	T.M.D.S. Data0/5 Shield
4	T.M.D.S. Data 4-	12	T.M.D.S. Data 3-	20	T.M.D.S. Data 5-
5	T.M.D.S. Data 4+	13	T.M.D.S. Data 3+	21	T.M.D.S. Data 5+
6	DDC Clock (SCL)	14	+5V Power	22	T.M.D.S. Clock shield
7	DDC Data (SDA)	15	Ground (return for +5V, Hsync and Vsync)	23	T.M.D.S. Clock+
8	NC*	16	Hot Plug Detect	24	T.M.D.S. Clock-

(NC\*: Keine Verbindung)

- DisplayPort-Anschluss

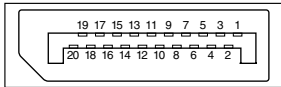

Pin-Nr.	Signal	Pin-Nr.	Signal	Pin-Nr.	Signal
1	ML Lane3-	8	Ground	15	AUX CH+
2	Ground	9	ML Lane1+	16	Ground
3	ML Lane3+	10	ML Lane0-	17	AUX CH-
4	ML Lane2-	11	Ground	18	Hot Plug Detect
5	Ground	12	ML Lane0+	19	Return
6	ML Lane2+	13	CONFIG1	20	DP PWR
7	ML Lane1-	14	CONFIG2		

- USB-Anschluss

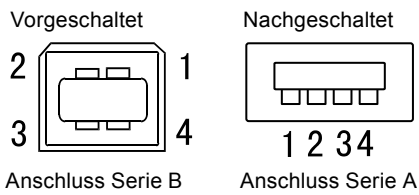

Kontaktnummer	Signal	Anmerkungen
1	VCC	Kabelstrom
2	- Data	Serielle Daten
3	+ Data	Serielle Daten
4	Ground	Kabelerdung

## Liste ZUBEHÖR

Kalibrierkit	EIZO „RadiCS UX1“ Ver.3.4.0 oder später
Qualitätssicherungs- Netzwerksoftware	EIZO „RadiCS UX1“ Ver.3.4.0 oder später
Reinigungssatz	EIZO „ScreenCleaner“

Aktuelle Informationen zu Zubehör und zu den neuesten kompatiblen Grafikkarten finden Sie auf unserer Website.

<http://www.eizo.com>

## 6-6. Glossar

---

### **Auflösung**

Das LCD-Display besteht aus einer großen Anzahl von Bildelementen bestimmter Größe (Pixeln), die durch Aufleuchten den Bildschirminhalt darstellen. Der Monitor setzt sich aus 2.048 horizontalen und 2.560 vertikalen Pixeln zusammen. Bei einer Auflösung von  $2.048 \times 2.560$  Pixeln werden alle Pixel im Vollbildmodus angezeigt (1:1).

### **DICOM (Digital Imaging and Communication in Medicine)**

DICOM, ein Standard digitaler Bildverarbeitung und Kommunikation im medizinischen Bereich, wurde vom American College of Radiology und der National Electric Manufacturers Association entwickelt.

### **DisplayPort**

DisplayPort ist eine AV-Schnittstelle der nächsten Generation, mit der der PC, Audio, Bildgebungsvorrichtungen usw. mit dem Monitor verbunden werden können. Ein Kabel kann Ton mit Bildern übertragen.

### **DVI (Digital Visual Interface)**

Bei DVI handelt es sich um einen digitalen Schnittstellenstandard. DVI ermöglicht die direkte und verlustfreie Übertragung digitaler PC-Daten. Verwendet werden hierbei das TMDS-Signalübertragungsverfahren sowie DVI-Anschlüsse. Man unterscheidet zwei Arten von DVI-Anschlüssen: Der DVI-D-Anschluss eignet sich nur für den digitalen Signaleingang. Der DVI-I-Anschluss eignet sich sowohl für den digitalen als auch für analogen Signaleingang.

### **DVI DMPM (DVI Digital Monitor Power Management)**

DVI DMPM ist ein Energiesparsystem für eine digitale Schnittstelle. Der Status „Monitor EIN (Betriebsmodus)“ und „Aktiv Aus (Energiesparmodus)“ sind Voraussetzung für die Verwendung von DVI DMPM als Energiesparfunktion.

### **HDCP (High-bandwidth Digital Content Protection)**

Digitales Signalverschlüsselungssystem als Kopierschutz für digitale Inhalte, wie z. B. für Video, Musik usw. Die sichere Übertragung digitaler Inhalte wird sichergestellt, indem die Inhalte auf der Sendeseite verschlüsselt, über einen DVI-Ausgang gesendet und auf der Empfangsseite wieder entschlüsselt werden. Digitale Inhalte können nicht reproduziert werden, wenn sowohl Sende- als auch Empfangsgerät nicht mit einem HDCP-System kompatibel sind.

### **TMDS (Transition Minimized Differential Signaling)**

Signalübertragungsmethode für die digitale Schnittstelle.

For U.S.A. , Canada, etc. (rated 100-120 Vac) Only

## FCC Declaration of Conformity

**We, the Responsible Party**

EIZO NANAOTECHNOLOGIES INC.

5710 Warland Drive, Cypress, CA 90630

Phone: (562) 431-5011

**declare that the product**

Trade name: EIZO

Model: RadiForce GS521

**is in conformity with Part 15 of the FCC Rules. Operation of this product is subject to the following two conditions: (1) this device may not cause harmful interference, and (2) this device must accept any interference received, including interference that may cause undesired operation.**

This equipment has been tested and found to comply with the limits for a Class B digital device, pursuant to Part 15 of the FCC Rules. These limits are designed to provide reasonable protection against harmful interference in a residential installation. This equipment generates, uses, and can radiate radio frequency energy and, if not installed and used in accordance with the instructions, may cause harmful interference to radio communications. However, there is no guarantee that interference will not occur in a particular installation. If this equipment does cause harmful interference to radio or television reception, which can be determined by turning the equipment off and on, the user is encouraged to try to correct the interference by one or more of the following measures.

- \* Reorient or relocate the receiving antenna.
- \* Increase the separation between the equipment and receiver.
- \* Connect the equipment into an outlet on a circuit different from that to which the receiver is connected.
- \* Consult the dealer or an experienced radio/TV technician for help.

Changes or modifications not expressly approved by the party responsible for compliance could void the user's authority to operate the equipment.

### Note

Use the attached specified cable below or EIZO signal cable with this monitor so as to keep interference within the limits of a Class B digital device.

- AC Cord
- Shielded Signal Cable (Enclosed)

## Canadian Notice

This Class B digital apparatus complies with Canadian ICES-003.

Cet appareil numérique de la classe B est conforme à la norme NMB-003 du Canada.

# EMC Information

Essential performance of RadiForce series is to display images and operate functions normally.



## CAUTION

The RadiForce series requires special precautions regarding EMC and need to be installed, put into service and used according to the following information.

Do not use any cables other than the cables that provided or specified by us.

Using other cables may cause the increase of emission or decrease of immunity.

Do not put any portable and mobile RF communications equipment close to the RadiForce series. Doing so may affect the RadiForce series.

The RadiForce series should not be used adjacent to or stacked with other equipment. If adjacent or stacked use is necessary, the equipment or system should be observed to verify normal operation in the configuration in which it will be used.

Anyone who connects additional equipment to the signal input part or signal output parts, configuring a medical system, is responsible that the system complies with the requirements of IEC/EN60601-1-2.

### Guidance and manufacturer's declaration - electromagnetic emissions

The RadiForce series is intended for use in the electromagnetic environment specified below.

The customer or the user of the RadiForce series should assure that it is used in such an environment.

Emission test	Compliance	Electromagnetic environment - guidance
RF emissions CISPR11/EN55011	Group 1	The RadiForce series uses RF energy only for its internal function. Therefore, its RF emission are very low and are not likely to cause any interference in nearby electronic equipment.
RF emissions CISPR11/EN55011	Class B	The RadiForce series is suitable for use in all establishments, including domestic establishments and those directly connected to the public low-voltage power supply network that supplies buildings used for domestic purposes.
Harmonic emissions IEC/EN61000-3-2	Class D	
Voltage fluctuations / flicker emissions IEC/EN61000-3-3	Complies	

### Guidance and manufacturer's declaration - electromagnetic immunity

The RadiForce series is intended for use in the electromagnetic environment specified below.

The customer or the user of the RadiForce series should assure that it is used in such an environment.

Immunity test	IEC/EN60601 test level	Compliance level	Electromagnetic environment - guidance
Electrostatic discharge (ESD) IEC/EN61000-4-2	±6kV contact ±8kV air	±6kV contact ±8kV air	Floors should be wood, concrete or ceramic tile. If floors are covered with synthetic material, the relative humidity should be at least 30%.
Electrical fast transient / burst IEC/EN61000-4-4	±2kV for power supply lines ±1kV for input/output lines	±2kV for power supply lines ±1kV for input/output lines	Mains power quality should be that of a typical commercial or hospital environment.
Surge IEC/EN61000-4-5	±1kV line(s) to line(s) ±2kV line(s) to earth	±1kV line(s) to line(s) ±2kV line(s) to earth	Mains power quality should be that of a typical commercial or hospital environment.
Voltage dips, short interruptions and voltage variations on power supply input lines IEC/EN61000-4-11	<5% $U_T$ (>95% dip in $U_T$ ) for 0.5 cycle 40% $U_T$ (60% dip in $U_T$ ) for 5 cycles 70% $U_T$ (30% dip in $U_T$ ) for 25 cycles <5% $U_T$ (>95% dip in $U_T$ ) for 5sec	<5% $U_T$ (>95% dip in $U_T$ ) for 0.5 cycle 40% $U_T$ (60% dip in $U_T$ ) for 5 cycles 70% $U_T$ (30% dip in $U_T$ ) for 25 cycles <5% $U_T$ (>95% dip in $U_T$ ) for 5sec	Mains power quality should be that of a typical commercial or hospital environment. If the user of the RadiForce series requires continued operation during power mains interruptions, it is recommended that the RadiForce series be powered from an uninterruptible power supply or a battery.
Power frequency (50/60Hz) magnetic field IEC/EN61000-4-8	3A/m	3A/m	Power frequency magnetic fields should be at levels characteristic of a typical location in a typical commercial or hospital environment.

NOTE  $U_T$  is the a.c. mains voltage prior to application of the test level.

<b>Guidance and manufacturer's declaration - electromagnetic immunity</b>			
The RadiForce series is intended for use in the electromagnetic environment specified below. The customer or the user of the RadiForce series should assure that it is used in such an environment.			
<b>Immunity test</b>	<b>IEC/EN60601 test level</b>	<b>Compliance level</b>	<b>Electromagnetic environment - guidance</b>
Conducted RF IEC/EN61000-4-6	3Vrms 150kHz to 80MHz	3Vrms	Portable and mobile RF communications equipment should be used no closer to any part of the RadiForce series, including cables, than the recommended separation distance calculated from the equation applicable to the frequency of the transmitter.  Recommended Separation distance  $d = 1.2 \sqrt{P}$  $d = 1.2 \sqrt{P}$ , 80MHz to 800MHz $d = 2.3 \sqrt{P}$ , 800MHz to 2.5GHz  Where "P" is the maximum output power rating of the transmitter in watts (W) according to the transmitter manufacturer and "d" is the recommended separation distance in meters (m).  Field strengths from fixed RF transmitters, as determined by an electromagnetic site survey <sup>a</sup> , should be less than the compliance level in each frequency range <sup>b</sup> .  Interference may occur in the vicinity of equipment marked with the following symbol.  
Radiated RF IEC/EN61000-4-3	3V/m 80MHz to 2.5GHz	3V/m	
NOTE 1 At 80 MHz and 800 MHz, the higher frequency range applies.			
NOTE 2 These guidelines may not apply in all situations. Electromagnetic propagation is affected by absorption and reflection from structures, objects and people.			
<sup>a</sup> Field strengths from fixed transmitters, such as base stations for radio (cellular/cordless) telephones and land mobile radios, amateur radio, AM and FM radio broadcast and TV broadcast cannot be predicted theoretically with accuracy. To assess the electromagnetic environment due to fixed RF transmitters, an electromagnetic site survey should be considered. If the measured field strength in the location in which the RadiForce series is used exceeds the applicable RF compliance level above, the RadiForce series should be observed to verify normal operation. If abnormal performance is observed, additional measures may be necessary, such as reorienting or relocating the RadiForce series.			
<sup>b</sup> Over the frequency range 150 kHz to 80 MHz, field strengths should be less than 3 V/m.			



**Recommended separation distances between portable and mobile RF communications equipment and the RadiForce Series**

The RadiForce series is intended for use in an electromagnetic environment in which radiated RF disturbances are controlled. The customer or the user of the RadiForce series can help prevent electromagnetic interference by maintaining a minimum distance between portable and mobile RF communications equipment (transmitters) and the RadiForce series as recommended below, according to the maximum output power of the communications equipment.

Rated maximum output power of transmitter  W	Separation distance according to frequency of transmitter m		
	150kHz to 80MHz $d = 1.2 \sqrt{P}$	80MHz to 800MHz $d = 1.2 \sqrt{P}$	800MHz to 2.5GHz $d = 2.3 \sqrt{P}$
0.01	0.12	0.12	0.23
0.1	0.38	0.38	0.73
1	1.2	1.2	2.3
10	3.8	3.8	7.3
100	12	12	23

For transmitters rated at a maximum output power not listed above, the recommended separation distance “d” in meters (m) can be estimated using the equation applicable to the frequency of the transmitter, where “P” is the maximum output power rating of the transmitter in watts (W) according to the transmitter manufacturer.

NOTE 1 At 80 MHz and 800 MHz, the separation distance for the higher frequency range applies.

NOTE 2 These guidelines may not apply in all situations. Electromagnetic propagation is affected by absorption and reflection from structures, objects and people.

<b>Cable length</b>		
Power Cord :	Accessory	2.0m
Signal Cable (DD200-DL) :	Accessory	2.0m
Signal Cable (PP200) :	Accessory	2.0m
USB Cable (MD-C93) :	Accessory	1.8m

## LIMITED WARRANTY

EIZO NANO CORPORATION (hereinafter referred to as “EIZO”) and distributors authorized by EIZO (hereinafter referred to as the “Distributors”) warrant, subject to and in accordance with the terms of this limited warranty (hereinafter referred to as the “Warranty”), to the original purchaser (hereinafter referred to as the “Original Purchaser”) who purchased the product specified in this document (hereinafter referred to as the “Product”) from EIZO or Distributors, that EIZO and Distributors shall, at their sole discretion, either repair or replace the Product at no charge if the Original Purchaser becomes aware within the Warranty Period (defined below) that (i) the Product malfunctions or is damaged in the course of normal use of the Product in accordance with the description in the instruction manual attached to the Product (hereinafter referred to as the “User’s Manual”), or (ii) the LCD panel and brightness of the Product cannot maintain the recommended brightness specified in the User’s Manual in the course of normal use of the Product in accordance with the description of the User’s Manual.

The period of this Warranty is five (5) years from the date of purchase of the Product (hereinafter referred to as the “Warranty Period”), provided that the Warranty Period for the LCD panel is limited to five (5) years from the date of purchase of the Product subject to the usage time being less than or equal to 30,000 hours. The brightness of the Product shall be warranted only if the Product has been used within the recommended brightness of described in the User’s Manual and the Warranty Period for the brightness is limited to five (5) years from the date of purchase of the Product subject to the usage time being less than or equal to 30,000 hours. EIZO and Distributors shall bear no liability or obligation with regard to the Product in relation to the Original Purchaser or any third parties other than as provided under this Warranty.

EIZO and Distributors will cease to hold or store any parts of the Product upon expiration of seven (7) years after the production of such parts is discontinued. In repairing the monitor, EIZO and Distributors will use renewal parts which comply with our QC standards.

The Warranty is valid only in the countries or territories where the Distributors are located. The Warranty does not restrict any legal rights of the Original Purchaser.

Notwithstanding any other provision of this Warranty, EIZO and Distributors shall have no obligation under this Warranty whatsoever in any of the cases as set forth below:

- (a) Any defect of the Product caused by freight damage, modification, alteration, abuse, misuse, accident, incorrect installation, disaster, faulty maintenance and/or improper repair by third party other than EIZO and Distributors;
- (b) Any incompatibility of the Product due to possible technical innovations and/or regulations;
- (c) Any deterioration of the sensor;
- (d) Any deterioration of display performance caused by the deterioration of expendable parts such as the LCD panel and/or backlight, etc. (e.g. changes in color, changes in color uniformity, defects in pixels including burnt pixels, etc.);
- (e) Any deterioration of the Product caused by the use at higher brightness than the recommended brightness described in the User’s Manual;
- (f) Any defect of the Product caused by external equipment;
- (g) Any defect of the Product on which the original serial number has been altered or removed;
- (h) Any normal deterioration of the product, particularly that of consumables, accessories, and/or attachments (e.g. buttons, rotating parts, cables, User’s Manual, etc.); and
- (i) Any deformation, discoloration, and/or warp of the exterior of the product including that of the surface of the LCD panel.

To obtain service under the Warranty, the Original Purchaser must deliver the Product, freight prepaid, in its original package or other adequate package affording an equal degree of protection, assuming the risk of damage and/or loss in transit, to the local Distributor. The Original Purchaser must present proof of purchase of the Product and the date of such purchase when requesting services under the Warranty.

The Warranty Period for any replaced and/or repaired product under this Warranty shall expire at the end of the original Warranty Period.

EIZO OR DISTRIBUTORS ARE NOT RESPONSIBLE FOR ANY DAMAGE TO, OR LOSS OF, DATA OR OTHER INFORMATION STORED IN ANY MEDIA OR ANY PART OF ANY PRODUCT RETURNED TO EIZO OR DISTRIBUTORS FOR REPAIR.

EIZO AND DISTRIBUTORS MAKE NO FURTHER WARRANTIES, EXPRESSED OR IMPLIED, WITH RESPECT TO THE PRODUCT AND ITS QUALITY, PERFORMANCE, MERCHANTABILITY OR FITNESS FOR ANY PARTICULAR USE. IN NO EVENT SHALL EIZO OR DISTRIBUTORS BE LIABLE FOR ANY INCIDENTAL, INDIRECT, SPECIAL, CONSEQUENTIAL OR OTHER DAMAGE WHATSOEVER (INCLUDING, WITHOUT LIMITATION, DAMAGES FOR LOSS OF PROFIT, BUSINESS INTERRUPTION, LOSS OF BUSINESS INFORMATION, OR ANY OTHER PECUNIARY LOSS) ARISING OUT OF THE USE OR INABILITY TO USE THE PRODUCT OR IN ANY CONNECTION WITH THE PRODUCT, WHETHER BASED ON CONTRACT, TORT, NEGLIGENCE, STRICT LIABILITY OR OTHERWISE, EVEN IF EIZO OR DISTRIBUTORS HAVE BEEN ADVISED OF THE POSSIBILITY OF SUCH DAMAGES. THIS EXCLUSION ALSO INCLUDES ANY LIABILITY WHICH MAY ARISE OUT OF THIRD PARTY CLAIMS AGAINST THE ORIGINAL PURCHASER. THE ESSENCE OF THIS PROVISION IS TO LIMIT THE POTENTIAL LIABILITY OF EIZO AND DISTRIBUTORS ARISING OUT OF THIS LIMITED WARRANTY AND/OR SALES.

## BEGRENZTE GARANTIE

EIZO NANA O CORPORATION (im Weiteren als „**EIZO**“ bezeichnet) und die Vertragsimporteure von EIZO (im Weiteren als „**Vertrieb(e)**“ bezeichnet) garantieren dem ursprünglichen Käufer (im Weiteren als „**Erstkäufer**“ bezeichnet), der das in diesem Dokument vorgegebene Produkt (im Weiteren als „**Produkt**“ bezeichnet) von EIZO oder einem Vertrieb erworben hat, gemäß den Bedingungen dieser beschränkten Garantie (im Weiteren als „**Garantie**“ bezeichnet), dass EIZO und der Vertrieb nach eigenem Ermessen das Produkt entweder kostenlos reparieren oder austauschen, falls der Erstkäufer innerhalb der Garantiefrist (weiter unten festgelegt) entweder (i) eine Fehlfunktion bzw. Beschädigung des Produkts feststellt, die während des normalen Gebrauchs des Produkts gemäß den Anweisungen des zum Lieferumfang des Produkts gehörenden Benutzerhandbuchs (im Weiteren als „**Benutzerhandbuch**“ bezeichnet) aufgetreten ist, oder (ii) das LCD-Panel und die Helligkeit des Produkts während des normalen Gebrauchs des Produkts gemäß den Anweisungen des Benutzerhandbuchs nicht die im Benutzerhandbuch genannte empfohlene Helligkeit aufrecht erhalten können.

Die Dauer der Garantieleistung beträgt fünf (5) Jahre ab dem Kaufdatum des Produkts (im Weiteren als „**Garantiefrist**“ bezeichnet), wobei die Garantiefrist für das LCD-Panel auf fünf (5) Jahre ab dem Kaufdatum oder maximal 30.000 Betriebsstunden beschränkt ist. Die Helligkeit des Produkts wird nur garantiert, wenn das Produkt innerhalb der empfohlenen Helligkeit wie im Benutzerhandbuch beschrieben verwendet wird, und die Dauer der Garantiefrist beträgt fünf (5) Jahre ab dem Kaufdatum des Produkts, wobei die Benutzungszeit des Produkts auf maximal 30.000 Betriebsstunden beschränkt ist. EIZO und die Vertriebe übernehmen über den Rahmen dieser Garantie hinaus hinsichtlich des Produkts keinerlei Haftung oder Verpflichtung dem Erstkäufer oder Dritten gegenüber.

EIZO und die Vertriebe verpflichten sich, Ersatzteile für das Produkt über einen Zeitraum von sieben (7) Jahren nach Einstellung der Produktion der Ersatzteile zu lagern bzw. anzubieten. EIZO und seine Vertriebspartner verpflichten sich, bei einer etwaigen Reparatur des Monitors ausschließlich Produkte gemäß den EIZO-Qualitätssicherungsstandards zu verwenden.

Diese Garantie gilt nur in Ländern oder Gebieten, in denen sich Vertriebe befinden. Die gesetzlichen Gewährleistungsrechte des Erstkäufers gegenüber dem Verkäufer werden durch diese Garantie nicht berührt.

EIZO und die Vertriebe besitzen im Rahmen dieser Garantie keinerlei Verpflichtung in den folgenden Fällen:

- (a) Produktdefekte, die auf Frachtschäden, Modifikation, Nachgestaltung, Missbrauch, Fehlbedienung, Unfälle, unsachgemäße Installation, Naturkatastrophen, fehlerhafte Wartung und/oder unsachgemäße Reparatur durch eine andere Partei als EIZO und die Vertriebe zurückzuführen sind.
- (b) Eine Inkompatibilität des Produkts aufgrund von technischen Neuerungen und/oder neuen Bestimmungen, die nach dem Kauf in Kraft treten.
- (c) Jegliche Verschlechterung des Sensors;
- (d) Jegliche Verschlechterung der Bildschirmleistung, die durch Verschleißteile wie den LCD-Panel und/oder die Hintergrundbeleuchtung usw. hervorgerufen werden (z.B. Veränderungen von Farbe oder Farbverteilung, Pixeldefekte einschließlich von durchgebrannten Pixeln usw.).
- (e) Jegliche Abnutzung des Produkts, die auf einen Gebrauch mit einer höheren Helligkeit als die im Benutzerhandbuch genannte empfohlene Helligkeit zurückzuführen ist.
- (f) Produktdefekte, die durch externe Geräte verursacht werden.
- (g) Jeglicher Defekt eines Produkts, dessen ursprüngliche Seriennummer geändert oder entfernt wurde.
- (h) Normale Abnutzung des Produkts, insbesondere von Verbrauchsteilen, Zubehörteilen und/oder Beilagen (z.B. Tasten, drehbare Teile, Kabel, Benutzerhandbuch usw.); sowie
- (i) Verformungen, Verfärbungen und/oder Verziehungen am Produktäußeren, einschließlich der Oberfläche des LCD-Panels.

Bei Inanspruchnahme der Garantieleistung ist der Erstkäufer verpflichtet, das Produkt auf eigene Kosten und in der Originalverpackung bzw. einer anderen geeigneten Verpackung, die einen gleichwertigen Schutz gegen Transportschäden bietet, an den örtlichen Vertrieb zu übersenden, wobei der Erstkäufer das Transportrisiko gegenüber Schäden und/oder Verlust trägt. Zum Zeitpunkt der Inanspruchnahme der Garantieleistung muss der Erstkäufer einen Verkaufsbeleg vorweisen, auf dem das Kaufdatum angegeben ist.

Die Garantiefrist für ein im Rahmen dieser Garantie ausgetauschtes und/oder repariertes Produkt erlischt nach Ablauf der ursprünglichen Garantiefrist.

EIZO ODER DIE EIZO-VERTRAGSIMPORTEURE HAFTEN NICHT FÜR ZERSTÖRTE DATENBESTÄNDE ODER DIE KOSTEN DER WIEDERBESCHAFFUNG DIESER DATENBESTÄNDE AUF JEDLICHEN DATENTRÄGERN ODER TEILEN DES PRODUKTS, DIE IM RAHMEN DER GARANTIE BEI EIZO ODER DEN EIZO-VERTRAGSIMPORTEUREN ZUR REPARATUR EINGEREICHT WURDEN.

EIZO UND DIE EIZO-VERTRAGSIMPORTEURE GEBEN WEDER EXPLIZITE NOCH IMPLIZITE GARANTIEEN IN BEZUG AUF DIESES PRODUKT UND SEINE QUALITÄT, LEISTUNG, VERKÄUFLICHKEIT ODER EIGNUNG FÜR EINEN BESTIMMTEN ZWECK. AUF KEINEN FALL SIND EIZO ODER DIE EIZO-VERTRAGSIMPORTEURE VERANTWORTLICH FÜR JEDLICHE ZUFÄLLIGE, INDIREKTE, SPEZIELLE, FOLGE- ODER ANDERE SCHÄDEN JEDLICHER ART (EINSCHLIESSLICH OHNE JEDE BEGRENZUNG SCHÄDEN BEZÜGLICH PROFITVERLUST, GESCHÄFTSUNTERBRECHUNG, VERLUST VON GESCHÄFTSINFORMATION ODER JEDLICHE ANDEREN FINANZIELLEN EINBUSSEN), DIE DURCH DIE VERWENDUNG DES PRODUKTES ODER DIE UNFÄHIGKEIT ZUR VERWENDUNG DES PRODUKTES ODER IN JEDLICHER BEZIEHUNG MIT DEM PRODUKT, SEI ES BASIEREND AUF VERTRAG, SCHADENSERSATZ, NACHLAESSIGKEIT, STRIKTE HAFTPFLICHT ODER ANDEREN FORDERUNGEN ENTSTEHEN, AUCH WENN EIZO UND DIE EIZO-VERTRAGSIMPORTEURE IM VORAUS ÜBER DIE MÖGLICHKEIT SOLCHER SCHÄDEN INFORMIERT WURDEN. DIESER AUSSCHLUSS ENTHÄLT AUCH JEDE HAFTPFLICHT, DIE AUS FORDERUNGEN DRITTER GEGEN DEN ERSTKÄUFER ENTSTEHEN KANN. ZWECK DIESER KLAUSEL IST ES, DIE HAFTUNG VON EIZO UND DEN VERTRIEBEN GEGENÜBER FORDERUNGEN ZU BEGRENZEN, DIE AUS DIESER BESCHRÄNKTEN GARANTIE UND/ODER DEM VERKAUF ENTSTEHEN KÖNNEN.

## GARANTIE LIMITÉE

EIZO NANO CORPORATION (ci-après dénommé « **EIZO** ») et les distributeurs autorisés par EIZO (ci-après dénommés « **Distributeurs** »), sous réserve et conformément aux termes de cette garantie limitée (ci-après dénommée « **Garantie** »), garantissent à l'acheteur initial (ci-après dénommé « **Acheteur initial** ») du produit spécifié dans la présente (ci-après dénommé « **Produit** ») acheté auprès d'EIZO ou de Distributeurs agréés EIZO, que EIZO et ses Distributeurs auront pour option de réparer ou remplacer gratuitement le Produit si l'Acheteur initial constate, pendant la Période de garantie (définie ci-dessous), (i) qu'il y a un dysfonctionnement ou que le Produit a subi un dommage dans le cadre d'une utilisation normale du Produit conformément à la description du mode d'emploi qui accompagne le Produit (ci-après dénommé « **Manuel d'utilisateur** »), ou (ii) que le panneau LCD et la luminosité du Produit ne peuvent pas maintenir la luminosité recommandée spécifiée dans le Manuel d'utilisation dans le cadre d'une utilisation normale du Produit, conformément à la description du Manuel d'utilisation.

La période de cette Garantie est de cinq (5) ans à compter de la date d'achat du Produit (ci-après dénommée « **Période de Garantie** ») sous réserve que la Période de Garantie de l'affichage LCD soit limitée à cinq (5) ans à compter de la date d'achat du Produit à condition que la période d'utilisation soit inférieure ou égale à 30 000 heures. La luminosité du Produit ne sera garantie que si le Produit a été utilisé dans les conditions de luminosité recommandées et décrites dans le Manuel de l'Usager et que la Période de Garantie de la luminosité est limitée à cinq (5) ans à compter de la date d'achat du Produit et sous réserve d'une période d'utilisation inférieure ou égale à 30 000 heures. EIZO et ses Distributeurs déclinent toute responsabilité ou obligation concernant ce Produit face à l'Acheteur initial ou à toute autre personne à l'exception de celles stipulées dans la présente Garantie.

EIZO et ses Distributeurs cesseront de tenir ou conserver en stock toute pièce de ce Produit après l'expiration de la période de sept (7) ans suivant l'arrêt de la production de telles pièces. Pour réparer le moniteur, EIZO et ses distributeurs utiliseront des pièces de rechange conformes à nos normes de contrôle qualité.

La Garantie est valable uniquement dans les pays ou les territoires où se trouvent les Distributeurs. La Garantie ne limite aucun des droits reconnus par la loi à l'Acheteur initial.

Nonobstant toute autre clause de cette Garantie, EIZO et ses Distributeurs n'auront d'obligation dans le cadre de cette Garantie pour aucun des cas énumérés ci-dessous :

- (a) Tout défaut du Produit résultant de dommages occasionnés lors du transport, d'une modification, d'une altération, d'un abus, d'une mauvaise utilisation, d'un accident, d'une installation incorrecte, d'un désastre, d'un entretien et/ou d'une réparation incorrects effectués par une personne autre que EIZO ou ses Distributeurs ;
- (b) Toute incompatibilité du Produit résultant d'améliorations techniques et/ou réglementations possibles ;
- (c) Toute détérioration du capteur ;
- (d) Toute détérioration des performances d'affichage causée par la détérioration des éléments consommables tels que le panneau LCD et/ou le rétroéclairage, etc. (par exemple, des modifications de couleur, des modifications de l'uniformité des couleurs, des défauts de pixels y compris des pixels brûlés, etc.);
- (e) Toute détérioration du Produit causée par l'utilisation d'une luminosité plus élevée que la luminosité recommandée, telle que décrite dans le Manuel d'utilisation;
- (f) Tout défaut du Produit causé par un appareil externe ;
- (g) Tout défaut d'un Produit sur lequel le numéro de série original a été altéré ou supprimé ;
- (h) Toute détérioration normale du Produit, particulièrement celle des consommables, des accessoires et/ou des pièces reliées au Produit (touches, éléments pivotants, câbles, Manuel d'utilisation etc.), et
- (i) Toute déformation, décoloration, et/ou gondolage de l'extérieur du Produit, y compris celle de la surface du panneau LCD.

Pour bénéficier d'un service dans le cadre de cette Garantie, l'Acheteur initial doit renvoyer le Produit port payé, dans son emballage d'origine ou tout autre emballage approprié offrant un degré de protection équivalent, au Distributeur local, et assumera la responsabilité des dommages et/ou perte possibles lors du transport. L'Acheteur initial doit présenter une preuve d'achat du Produit comprenant sa date d'achat pour bénéficier de ce service dans le cadre de la Garantie.

La Période de garantie pour tout Produit remplacé et/ou réparé dans le cadre de cette Garantie expirera à la fin de la Période de garantie initiale.

**EIZO OU SES DISTRIBUTEURS NE SAURAIENT ÊTRE TENUS RESPONSABLES DES DOMMAGES OU PERTES DE DONNÉES OU D'AUTRES INFORMATIONS STOCKÉES DANS UN MÉDIA QUELCONQUE OU UNE AUTRE PARTIE DU PRODUIT RENVOYÉ À EIZO OU AUX DISTRIBUTEURS POUR RÉPARATION.**

AUCUNE AUTRE GARANTIE, EXPLICITE OU TACITE, N'EST OFFERTE PAR EIZO ET SES DISTRIBUTEURS CONCERNANT LE PRODUIT ET SES QUALITÉS, PERFORMANCES, QUALITÉ MARCHANDE OU ADAPTATION À UN USAGE PARTICULIER. EN AUCUN CAS, EIZO OU SES DISTRIBUTEURS NE SERONT RESPONSABLES DES DOMMAGES FORTUITS, INDIRECTS, SPÉCIAUX, INDUITS, OU DE TOUT AUTRE DOMMAGE QUEL QU'IL SOIT (Y COMPRIS, SANS LIMITATION, LES DOMMAGES RÉSULTANT D'UNE PERTE DE PROFIT, D'UNE INTERRUPTION D'ACTIVITÉS, D'UNE PERTE DE DONNÉES COMMERCIALES, OU DE TOUT AUTRE MANQUE À GAGNER) RÉSULTANT DE L'UTILISATION OU DE L'INCAPACITÉ D'UTILISER LE PRODUIT OU AYANT UN RAPPORT QUELCONQUE AVEC LE PRODUIT, QUE CE SOIT SUR LA BASE D'UN CONTRAT, D'UN TORT, D'UNE NÉGLIGENCE, D'UNE RESPONSABILITÉ STRICTE OU AUTRE, MÊME SI EIZO OU SES DISTRIBUTEURS ONT ÉTÉ AVERTIS DE LA POSSIBILITÉ DE TELS DOMMAGES. CETTE LIMITATION INCLUT AUSSI TOUTE RESPONSABILITÉ QUI POURRAIT ÊTRE SOULEVÉE LORS DES RÉCLAMATIONS D'UN TIERS CONTRE L'ACHETEUR INITIAL. L'ESSENCE DE CETTE CLAUSE EST DE LIMITER LA RESPONSABILITÉ POTENTIELLE DE EIZO ET DE SES DISTRIBUTEURS RÉSULTANT DE CETTE GARANTIE LIMITÉE ET/OU DES VENTES.

## GARANTÍA LIMITADA

EIZO NANA CORPORATION (en lo sucesivo “EIZO”) y sus distribuidores autorizados por EIZO (en lo sucesivo los “Distribuidores”), con arreglo y de conformidad con los términos de esta garantía limitada (en lo sucesivo la “Garantía”), garantizan al comprador original (en lo sucesivo el “Comprador original”) que compró el producto especificado en este documento (en lo sucesivo el “Producto”) a EIZO o a sus Distribuidores, que EIZO y sus Distribuidores, a su propio criterio, repararán o sustituirán el Producto de forma gratuita si el Comprador original detecta dentro del periodo de la Garantía (indicado posteriormente) que: (i) el Producto no funciona correctamente o que se ha averiado durante el uso normal del mismo de acuerdo con las indicaciones del manual de instrucciones suministrado con el Producto (en lo sucesivo el “Manual del usuario”); o (ii) el panel LCD y el brillo del Producto no pueden mantener el brillo recomendado que se especifica en el Manual del usuario durante el uso normal del Producto de acuerdo con las descripciones del Manual del usuario.

El período de validez de esta Garantía es de cinco (5) años desde la fecha de compra del Producto (en adelante, “Período de garantía”), teniendo en cuenta que el Período de garantía del panel LCD está limitado a cinco (5) años desde la fecha de compra del Producto siempre que el tiempo de utilización sea inferior o igual a 30.000 horas. El brillo del Producto sólo estará garantizado si el Producto se ha utilizado dentro de los límites de brillo descritos en el Manual del usuario y el Período de garantía del brillo está limitado a cinco (5) años desde la fecha de compra del Producto siempre que el tiempo de utilización sea inferior o igual a 30.000 horas. EIZO y sus Distribuidores no tendrán ninguna responsabilidad ni obligación con respecto al Producto para con el Comprador original ni con terceros que no sean las estipuladas en la presente Garantía.

EIZO y sus Distribuidores no estarán obligados a suministrar cualquier recambio del Producto una vez pasados siete (7) años desde que se deje de fabricar el mismo. Para la reparación del monitor, EIZO y los distribuidores utilizarán repuestos que cumplan con nuestros estándares de control de calidad.

La Garantía es válida sólo en los países y territorios donde están ubicados los Distribuidores. La Garantía no restringe ningún derecho legal del Comprador original.

A pesar de las estipulaciones de esta Garantía, EIZO y sus Distribuidores no tendrán obligación alguna bajo esta Garantía en ninguno de los casos expuestos a continuación:

- (a) Cualquier defecto del Producto causado por daños en el transporte, modificación, alteración, abuso, uso incorrecto, accidente, instalación incorrecta, desastre, mantenimiento incorrecto y/o reparación indebida realizada por un tercero que no sea EIZO o sus Distribuidores.
- (b) Cualquier incompatibilidad del Producto debida a posibles innovaciones técnicas y/o reglamentaciones.
- (c) Cualquier deterioro del sensor;
- (d) Cualquier deterioro en el rendimiento de la visualización causado por fallos en las piezas consumibles como el panel de cristal líquido y/o la “Backlight”, etc. (i.e.: cambios de color, cambios de uniformidad del color, defectos de píxeles, incluyendo píxeles muertos, etc.).
- (e) Cualquier deterioro del Producto causado por el uso continuado con un brillo superior al recomendado en el Manual del usuario.
- (f) Cualquier defecto del Producto causado por un equipo externo.
- (g) Cualquier defecto del Producto en el que haya sido alterado o borrado el número de serie original.
- (h) Cualquier deterioro normal del Producto, y en particular de las piezas consumibles, accesorios y demás (p. ej. botones, piezas giratorias, cables, Manual del usuario, etc.).
- (i) Cualquier deformación, decoloración y/o alabeo del exterior del Producto incluida la superficie del panel LCD.

Para obtener servicio en los términos de esta Garantía, el Producto deberá ser enviado por el Comprador original, a su Distribuidor local, con el transporte previamente pagado, en el embalaje original u otro embalaje adecuado que ofrezca el mismo grado de protección, asumiendo el riesgo de daños y/o pérdida del Producto durante el transporte. El Comprador original deberá presentar un comprobante de compra del Producto en el que se refleje la fecha de compra del mismo cuando lo solicite el servicio de Garantía.

El Período de garantía para cualquier Producto reemplazado y/o reparado en los términos de esta Garantía expirará al vencer el Período de garantía original.

EIZO O LOS DISTRIBUIDORES AUTORIZADOS DE EIZO NO SE RESPONSABILIZAN DE NINGÚN DAÑO O PÉRDIDA QUE PUEDAN SUFRIR LOS DATOS U OTRA INFORMACIÓN ALMACENADA EN CUALQUIER MEDIO O CUALQUIER PARTE DE CUALQUIER PRODUCTO DEVUELTO A EIZO O A LOS DISTRIBUIDORES DE EIZO PARA SU REPARACIÓN.

EIZO Y LOS DISTRIBUIDORES AUTORIZADOS DE EIZO NO OFRECEN NINGUNA OTRA GARANTÍA, IMPLÍCITA NI EXPLÍCITA, CON RESPECTO AL PRODUCTO Y A SU CALIDAD, RENDIMIENTO, COMERCIABILIDAD E IDONEIDAD PARA CUALQUIER USO EN PARTICULAR. EN NINGÚN CASO SERÁN EIZO O LOS DISTRIBUIDORES AUTORIZADOS DE EIZO RESPONSABLES DE NINGÚN DAÑO EMERGENTE, INDIRECTO, ESPECIAL, INHERENTE O CUALQUIERA QUE SEA (INCLUYENDO, SIN LIMITACIÓN, DAÑOS POR LUCRO CESANTE, INTERRUPCIÓN DE LA ACTIVIDAD COMERCIAL, PÉRDIDA DE INFORMACIÓN COMERCIAL O CUALQUIER OTRA PÉRDIDA PECUNIARIA) QUE SE DERIVE DEL USO O IMPOSIBILIDAD DE USO DEL PRODUCTO O EN RELACIÓN CON EL PRODUCTO, YA SEA BASADO EN CONTRATO, POR AGRAVIO, NEGLIGENCIA, ESTRICTA RESPONSABILIDAD O CUALQUIERA QUE SEA, AUN CUANDO SE HAYA ADVERTIDO A EIZO O A LOS DISTRIBUIDORES DE EIZO DE LA POSIBILIDAD DE TALES DAÑOS. ESTA EXCLUSIÓN TAMBIÉN ABARCA CUALQUIER RESPONSABILIDAD QUE PUEDA DERIVARSE DE RECLAMACIONES HECHAS POR UN TERCERO CONTRA EL COMPRADOR ORIGINAL. LA ESENCIA DE ESTA ESTIPULACIÓN ES LIMITAR LA RESPONSABILIDAD POTENCIAL DE EIZO Y LOS DISTRIBUIDORES QUE PUDIERA DERIVARSE DE ESTA GARANTÍA LIMITADA Y/O VENTAS.

## GARANZIA LIMITATA

EIZO NANO CORPORATION (a cui si farà riferimento da qui in poi con “EIZO”) ed i Distributori autorizzati da EIZO (a cui si farà riferimento da qui in poi con “Distributori”) garantiscono, secondo i termini di questa garanzia limitata (a cui si farà riferimento da qui in poi con “Garanzia”) all’acquirente originale (a cui si farà riferimento da qui in poi con “Acquirente originale”) che ha acquistato il prodotto specificato in questo documento (a cui si farà riferimento da qui in poi con “Prodotto”) da EIZO o dai suoi Distributori, che EIZO e i distributori, a loro discrezione, ripareranno o sostituiranno il Prodotto senza addebito se l’Acquirente originale trova, entro il periodo della Garanzia (definito sotto), che (i) il Prodotto malfunziona e si è danneggiato nel corso del suo normale utilizzo osservando le indicazioni del manuale di istruzioni allegato al Prodotto (a cui si farà riferimento da qui in poi con “Manuale utente”), o che (ii) il pannello LCD e la luminosità del Prodotto non possono mantenere la luminosità raccomandata specificata nel Manuale utente nel corso del normale utilizzo del Prodotto osservando le indicazioni del Manuale utente.

La presente Garanzia è limitata a cinque (5) anni dalla data di acquisto del prodotto (di qui in avanti “Periodo di Garanzia”), tenendo però presente che il Periodo di garanzia del pannello LCD del Prodotto è limitato a cinque (5) anni dalla data d’acquisto del Prodotto a condizione che il tempo di utilizzo sia inferiore o uguale a 30000 ore. La luminosità del Prodotto verrà garantita solo se il Prodotto è stato usato entro la luminosità raccomandata nel Manuale utente e se il Periodo di garanzia per la luminosità è limitato a cinque (5) anni dalla data di acquisto del Prodotto a condizione che il tempo di utilizzo sia inferiore o uguale a 30000 ore. EIZO e i suoi Distributori non si assumono alcuna responsabilità e non hanno alcun obbligo riguardo al Prodotto verso l’Acquirente originale o terzi diversi da quelli relativi a questa Garanzia.

EIZO e i suoi Distributori cesseranno di tenere o di conservare qualsiasi ricambio del Prodotto allo scadere di sette (7) anni dopo che la produzione di tali ricambi è stata terminata. Per la riparazione del monitor, EIZO e i Distributori utilizzeranno parti di ricambio conformi ai nostri standard di controllo della qualità.

La Garanzia è valida soltanto nei paesi dove ci sono i Distributori EIZO. La Garanzia non limita alcun diritto legale dell’Acquirente originale.

Indipendentemente da qualsiasi altra condizione di questa Garanzia, EIZO e i suoi Distributori non avranno alcun obbligo derivante da questa Garanzia in ognuno dei casi elencati di seguito:

- (a) Qualsiasi difetto del Prodotto causato da danni di trasporto, modifiche, alterazioni, abusi, usi impropri, incidenti, installazione errata, calamità, manutenzione errata e/o riparazioni improprie eseguite da terze parti che non siano EIZO o i suoi Distributori.
- (b) Qualsiasi incompatibilità del Prodotto dovuta a possibili innovazioni tecniche e/o normative.
- (c) Qualsiasi deterioramento del sensore;
- (d) Qualsiasi deterioramento delle prestazioni dello schermo causato dal deterioramento delle parti consumabili, come il pannello LCD e/o la retroilluminazione, ecc. (per esempio: i cambiamenti di colore, cambiamenti di uniformità del colore, difetti dei pixel, inclusi i pixel bruciati, ecc.).
- (e) Qualsiasi deterioramento del Prodotto causato dal suo utilizzo ad una luminosità più alta di quella raccomandata nel Manuale utente.
- (f) Qualsiasi difetto del Prodotto causato da apparecchiature esterne.
- (g) Qualsiasi difetto del Prodotto in cui il numero di serie originale sia stato alterato o rimosso.
- (h) Qualsiasi normale deterioramento del Prodotto, in particolare modo nelle sue parti di consumo, accessori, e/o attacchi (per esempio: tasti, parti rotanti, cavi, Manuale dell’utente, ecc.).
- (i) Qualsiasi tipo di deformazione, scolorimento, e/o di involucro esterno del Prodotto inclusa la superficie del pannello LCD.

Per ricevere assistenza tecnica con questa Garanzia, l’Acquirente originale deve inviare il Prodotto, con trasporto pre-pagato, nella sua confezione originale o altra confezione adeguata che fornisce un livello analogo di protezione, assumendosi il rischio di danni e/o perdita in transito, al Distributore locale. L’Acquirente originale deve presentare la prova di acquisto che stabilisce la data di acquisto del Prodotto quando richiede servizio sotto Garanzia.

Il Periodo di garanzia per qualsiasi Prodotto sostituito e/o riparato sotto questa Garanzia scade alla fine del Periodo di garanzia originale.

EIZO O I SUOI DISTRIBUTORI NON SONO RESPONSABILI PER QUALSIASI DANNO O PERDITA DI DATI O ALTRE INFORMAZIONI MEMORIZZATI SU QUALSIASI SUPPORTO O QUALSIASI PARTE DI QUALSIASI PRODOTTO INVIATO A EIZO O I SUOI DISTRIBUTORI PER RIPARAZIONI.

EIZO E I SUOI DISTRIBUTORI NON OFFRONO ALCUNA GARANZIA ADDIZIONALE, IMPLICITA O ESPLICITA, RIGUARDO IL PRODOTTO E LA SUA QUALITÀ, PRESTAZIONI, VENDIBILITÀ O APPROPRIATEZZA PER QUALSIASI USO PARTICOLARE. IN NESSUN CASO EIZO O I DISTRIBUTORI EIZO AUTORIZZATI SARANNO RESPONSABILI PER QUALSIASI DANNO ACCIDENTALE, INDIRECTO, SPECIALE, CONSEGUENTE O DI QUALSIASI ALTRA NATURA (INCLUSI, SENZA LIMITI, DANNI PER PERDITA DI PROFITTI, INTERRUZIONE DELLE ATTIVITÀ, PERDITA DI INFORMAZIONI D’AFFARI O QUALSIASI ALTRA PERDITA PECUNIARIA) DERIVANTI DALL’USO O DALL’IMPOSSIBILITÀ DI USARE IL PRODOTTO O IN QUALSIASI RELAZIONE AL PRODOTTO, SIA SU BASE DI CONTRATTO, TORTO, NEGLIGENZA, STRETTA RESPONSABILITÀ O ALTRIMENTI, ANCHE SE EIZO O I DISTRIBUTORI EIZO AUTORIZZATI SONO STATI AVVERTITI DELLA POSSIBILITÀ DI TALI DANNI. QUESTA ESCLUSIONE INCLUDE ANCHE QUALSIASI RESPONSABILITÀ CHE POSSA INSORGERE DA RECLAMI DI TERZI CONTRO L’ACQUIRENTE ORIGINALE. L’ESSENZA DI QUESTO PROVVEDIMENTO È LIMITARE LA RESPONSABILITÀ POTENZIALE DI EIZO E DEI DISTRIBUTORI DERIVANTE DA QUESTA GARANZIA LIMITATA E/O DALLE VENDITE.

## BEGRÄNSAD GARANTI

EIZO NANO CORPORATION (nedan kallat "EIZO") och EIZOs auktoriserade distributörer (nedan kallade "Distributörer") garanterar i enlighet med villkoren i denna begränsade garanti (nedan kallad "Garantin") den ursprunglige köparen (nedan kallad den "Ursprunglige köparen") som köpte den i dokumentet specificerade produkten (nedan kallad "Produkten") från EIZO eller Distributörer, att EIZO eller Distributörer enligt eget gottfinnande kostnadsfritt antingen reparera eller byta ut den defekta Produkten om den Ursprunglige köparen inom Garantiperioden (definieras nedan) upptäcker att (i) Produkten fungerar felaktigt eller skadas under normal användning av Produkten i enlighet med beskrivningen i bruksanvisningen (nedan kallad "Bruksanvisning") eller att (ii) Produktens LCD-panel och ljusstyrka inte kan bibehålla den rekommenderade ljusstyrkan som anges i Bruksanvisningen under normal användning av Produkten i enlighet med beskrivningen i Bruksanvisningen.

Giltighetsperioden för denna garanti är fem (5) år från datumet för Produktens inköp (kallas här efter "Garantiperioden"). Garantin för LCD-panelen är begränsad till fem (5) år från datumet för Produktens inköp förutsatt att användningstiden är kortare eller lika med 30 000 timmar. Garantin för Produktens ljusstyrka gäller bara om Produkten har använts med den rekommenderade ljusstyrkan, som beskrivet i Bruksanvisningen och Garantiperioden för ljusstyrkan är begränsad till fem (5) år från datumet för Produktens inköp, förutsatt att användningstiden är kortare än eller lika med 30 000 timmar. EIZO och Distributörer ska inte under några villkor ha något annat ansvar än vad som anges i denna garanti gällande Produkten i relation till den Ursprunglige köparen eller tredje part.

EIZO och Distributörer kommer att upphöra med lagerhållning av Produktens delar efter sju (7) år efter att produktionen av dessa delar upphört. När skärmen repareras använder EIZO och distributörer reservdelar som uppfyller våra kvalitetsstandarder.

Garantin är endast giltig i de länder där det finns Distributörer. Garantin begränsar inte några av den Ursprunglige köparens lagstadgade rättigheter.

Oavsett andra villkor i denna garanti ska inte EIZO Distributörer under några villkor ha något ansvar i något av de fall som beskrivs nedan:

- (a) När någon bristfällighet hos Produkten kan härledas till att ha uppstått vid frakt, modifiering, ändring, felaktigt handhavande, olycka, felaktig installation, katastrof, felaktigt underhåll och/eller felaktig reparation utförd av tredje part annan än EIZO och Distributörer.
- (b) Alla former av inkompatibilitet hos Produkten på grund av möjliga tekniska innovationer och/eller bestämmelser.
- (c) Alla försämringar av sensorn;
- (d) Alla försämringar av bildens prestanda beroende på förbrukningsdelar så som LCD-panel och/eller bakgrundsbelysning etc. (t.ex. förändringar i färg, färgjämnhet, defekta pixlar inklusive fast lysande pixlar etc.).
- (e) Alla försämringar av Produkten orsakat av användning av en högre ljusstyrka än den i Bruksanvisningen rekommenderade ljusstyrkan.
- (f) Alla defekter hos Produkten som orsakats av extern utrustning.
- (g) Alla defekter hos Produkten på vilken det ursprungliga serienumret har ändrats eller avlägsnats.
- (h) All normal försämring av Produkten, speciellt förbrukningsartiklar, tillbehör och/eller yttre delar (t.ex. knappar, roterande delar, kablar, Bruksanvisningen etc.).
- (i) Varje deformation, missfärgning och/eller skevhet av Produktens yttre inklusive ytan på LCD-panelen.

För att erhålla service under denna garanti måste den Ursprunglige köparen (med hänseende till risken för skada och/eller förlust under transport) leverera Produkten till närmaste Distributör med förebetald frakt, i dess ursprungliga förpackning eller annan fullgod förpackning som ger likvärdigt skydd. Den Ursprunglige köparen måste kunna visa inköpsbevis för Produkten som klargör Produktens inköpsdatum vid begäran av garantiservice.

Garantiperioden för alla utbytta och/eller reparerade produkter under denna garanti skall upphöra vid utgången av den ursprungliga Garantiperioden.

EIZO ELLER DISTRIBUTÖRER ÄR INTE ANSVARIGA FÖR NÅGON FORM AV SKADA ELLER FÖRLUST AV DATA ELLER ANNAN INFORMATION SOM HAR LAGRATS I NÅGON FORM AV MEDIA ELLER ANNAN DEL AV NÅGON PRODUKT SOM HAR RETURNERATS TILL EIZO ELLER DISTRIBUTÖRER FÖR REPARATION.

EIZO OCH DISTRIBUTÖRERNA GARANTERAR INGET, UTTRYCKLIGEN ELLER UNDERFÖRSTÅTT, VAD BETRÄFFAR PRODUKTEN OCH DESS KVALITET, PRESTANDA, SÄLJBARHET ELLER LÄMPLIGHET FÖR NÅGON FORM AV SPECIELL ANVÄNDNING. UNDER INGA OMSTÄNDIGHETER SKALL EIZO ELLER DISTRIBUTÖRERNA HÅLLAS ANSVARIGA FÖR NÅGRA SOM HELST UNDERORDNADE, INDIREKTA, SPECIELLA, DÄRAV FÖLJANDE ELLER ÖVRIGA SKADOR (INKLUSIVE, UTAN BEGRÄNSNING TILL, SKADOR FÖR FÖRLUST AV INKOMST, AVBRUTEN AFFÄRSRÖRELSE, FÖRLUST AV AFFÄRSINFORMATION ELLER ANNAN SÄRSKILD FÖRLUST) SOM UPPSTÅTT SOM ETT RESULTAT AV ANVÄNDNING ELLER OFÖRMÅGA ATT ANVÄNDA PRODUKTEN ELLER I NÅGON FORM AV ANSLUTNING TILL PRODUKTERNA, VARE SIG DETTA GRUNDAS PÅ KONTRAKT, ÅTALBAR HANDLING, FÖRSUMLIGHET, ANSVARSSKYLDIGHET ELLER ANNAT, ÄVEN OM EIZO ELLER DISTRIBUTÖRERNA HAR INFORMERATS BETRÄFFANDE MÖJLIGHET ATT SÅDANA SKADOR FÖRELIGGER. DETTA UNDANTAG OMFATTAR ÄVEN ALL FORM AV ANSVARSSKYLDIGHET SOM KAN UPPSTÅ GENOM EN TREDJE PARTS ANSPRÅK GENTEMOT DEN URSPRUNGLIGE KÖPAREN. GRUNDBESTÅNDSDELEN I BESTÄMMELEN ÄR ATT BEGRÄNSA DET EVENTUELLA ANSVARSTAGANDET FÖR EIZO OCH DISTRIBUTÖRERNA SOM KAN UPPSTÅ GENOM DENNA BEGRÄNSADE GARANTI OCH/ELLER FÖRSÄLJNING.

## 有限责任保证书

EIZO NANA O 有限公司（以下简称“EIZO”）和 EIZO 授权的经销商（以下简称“经销商”），接受并依照本有限责任保证书（以下简称“保证书”）之条款，向从 EIZO 和经销商购买本文中规定产品（以下简称“产品”）的原买方（以下称“原买方”）提供保证：在保证期内（规定如下），如果原买方发现 (i) 按本产品所附使用说明书（以下简称“用户手册”）所述方式正常使用本产品过程中，本产品出现故障或损坏 或 (ii) 按用户手册所述方式正常使用本产品过程中，本产品的液晶显示屏 (LCD) 及亮度未能达到用户手册中所述的推荐亮度时，EIZO 和经销商根据其独立的判断免费修理或更换该产品。

本保证期限定为自购买本产品之日起的五 (5) 年（以下简称“保证期限”），但液晶显示屏 (LCD) 的保证期限定为使用时间在 30000 小时以下（含 30000 小时）的条件下自购买本产品之日起五 (5) 年的期间。仅当在用户手册中所述的推荐亮度条件下使用本产品时，才保证本产品的亮度，亮度的保证期限定为本产品的使用时间在 30000 小时以下（含 30000 小时）的条件下自购买本产品之日起五 (5) 年。EIZO 和经销商将不向原买方或任何第三方承担本保证书所规定之外的与本产品有关任何责任或义务。

本产品的任何部件停产七 (7) 年后，EIZO 和经销商将不再保留或保管任何这类部件。维修显示器时，EIZO 与经销商将使用符合我方质量控制标准的替换零件。

本保证书仅对于设有经销商的国家或地区有效。本保证书并不限定原买方的任何法律权利。

无论本保证书的任何其他条款如何规定，对于任何下列情况之一，EIZO 和经销商将不承担本保证书规定责任：

- (a) 由于运输损害、改装、改动、滥用、误用、意外事故、错误安装、灾害、维护不善和 / 或由除 EIZO 和经销商以外的第三方进行不适当的修理造成本产品的任何故障。
- (b) 由于可能发生的技术变更和 / 或调整造成本产品的任何不兼容性。
- (c) 传感器的任何劣化；
- (d) 由于诸如液晶显示屏 (LCD) 和 / 或背景照明等消耗品部件的老化造成的任何显示性能低劣（如色彩变化、色彩均匀性变化、烧伤像素等像素缺陷）。
- (e) 由于在比用户手册所推荐亮度更高的亮度下使用对本产品所造成的任何老化。
- (f) 因外部设备造成本产品的任何故障。
- (g) 因本产品的原序号被改变或消除造成本产品的任何故障。
- (h) 本产品的任何正常老化，尤其是消耗品、附件和 / 或附加装置（如按钮、旋转部件、电缆、用户手册等）、以及
- (i) 本产品表面包括液晶显示屏 (LCD) 表面的任何变形、变色和 / 翘曲。

为了获得本保证书规定的服务，原买方必须使用原包装或其他具有同等保护程度的适当包装将本产品运送到当地的经销商，并且预付运费，承担运输中的损坏和 / 或损失的风险。要求提供本保证书规定的服务时，原买方必须提交购买本产品和标明此购买日期的证明。

按本保证书规定进行了更换和 / 或修理的任何产品的保证期限，将在原保证期限结束时终止。

在返回给 EIZO 和经销商进行修理后，任何产品的任何媒体或任何部件中储存的数据或其他信息发生任何损坏或损失，对此 EIZO 和经销商将不承担责任。

对于本产品及其质量、性能、可销售性以及对于特殊用途的适合性，EIZO 和经销商不提供其他任何明示或暗示的保证。因使用本产品或无法使用本产品或因与本产品有任何关系（无论是否根据合同）而造成：任何附带的、间接的、特殊的、随之发生的或其他的损害（包括但不限于利润损失、业务中断、业务信息丢失或其他任何金钱损失）以及侵权行为、过失、严格赔偿责任或其他责任，即使已经向 EIZO 和经销商提出了发生这些损害的可能性，对此 EIZO 和经销商概不承担责任。本免责条款还包括因第三方向原买方提出索赔而可能发生的任何责任。本条款的本质是限定由于本有限责任保证书和 / 或销售本产品所发生的 EIZO 和经销商的潜在责任。



## 关于电子信息产品污染控制标识



本标识根据「电子信息产品污染控制管理办法」，适用于在中华人民共和国销售的电子信息产品。标识中央的数字为环保使用期限的年数。只要您遵守该产品相关的安全及使用注意事项，在自制造日起算的年限内，不会产生对环境污染或人体及财产的影响。上述标识粘贴在机器背面。

### • 有毒有害物质或元素的名称及含量

部件名称	有毒有害物质或元素					
	铅 (Pb)	汞 (Hg)	镉 (Cd)	六价铬 (Cr (VI))	多溴联苯 (PBB)	多溴二苯醚 (PBDE)
印刷电路板	×	○	○	○	○	○
机箱	○	○	○	○	○	○
液晶显示器	×	×	○	○	○	○
其他	×	○	○	○	○	○

○：表示该有毒有害物质在该部件所有均质材料中的含量均在 SJ/T 11363-2006 规定的限量要求以下。  
×：表示该有毒有害物质至少在该部件的某一均质材料中的含量超出 SJ/T 11363-2006 规定的限量要求。  
(企业可在此处，根据实际情况对上表中打“×”的技术原因进行进一步说明)

