





Instalační příručka

RadiForce® GX530-BL GX530-CL GX530-CLAR

Černobílý monitor LCD

Symboly týkající se bezpečnosti

V této příručce se používají následující symboly. Označují důležité informace. Pečlivě si je přečtěte.

 VAROVÁNÍ Pokud se informacemi obsaženými ve VAROVÁNÍ nebudete řídit, může dojít k vážnému poranění, včetně poranění smrtelného.	 UPOZORNĚNÍ Pokud se informacemi obsaženými v UPOZORNĚNÍ nebudete řídit, může dojít k lehkému poranění nebo k poškození majetku či produktu.
 Označuje zakázanou činnost.	 Označuje povinnou akci, kterou je nutno provést.

BEZPEČNOSTNÍ POKYNY

 **VAROVÁNÍ**

Pokud ze zařízení začne vycházet kouř, zápach (jako když se něco pálí) či neobvyklé zvuky, ihned odpojte veškeré napájecí kabely a kontaktujte prodejce.

Pokud se pokusíte vadné zařízení dále používat, může dojít k požáru, úrazu elektrickým proudem nebo poškození zařízení.

Použijte dodaný napájecí kabel, který připojíte k napájecí zásuvce odpovídající předpisům dané země.

Je nutno zachovat jmenovité napětí napájecí šňůry. Jinak by mohlo dojít k požáru nebo úrazu elektrickým proudem.

„Zdroj napájení: 100-120/200-240 Vac 50/60 Hz“

 **Nedopusťte, aby do zařízení pronikly malé předměty nebo tekutiny.**

Pokud se větracími otvory do skříně zařízení dostanou malé předměty nebo tekutina, může dojít k požáru, úrazu elektrickým proudem nebo poškození zařízení. Pokud se tak stane, zařízení ihned odpojte. Než začnete zařízení znovu používat, nechte je zkontrolovat kvalifikovaným servisním technikem.

 **Používejte zařízení na vhodném místě.**

Jinak by mohlo dojít k požáru, úrazu elektrickým proudem nebo poškození zařízení.

- Neumísťujte zařízení do venkovního prostředí.
- Neumísťujte je do dopravních prostředků (lodí, letadel, vlaků, automobilů apod.).
- Neumísťujte je do prašného nebo vlhkého prostředí.
- Neumísťujte v prostředí, kde by na obrazovku dopadala voda (koupelna, kuchyně apod.).
- Neumísťujte je do prostředí, v němž by mohlo být přímo vystaveno páře.
- Neumísťujte je do blízkosti zařízení generujících teplo nebo zvlhčovačů.
- Neumísťujte je do prostředí s hořlavými plyny.

 **Zařízení musí být připojeno k uzemněné napájecí zásuvce.**

Jinak by mohlo dojít k požáru nebo úrazu elektrickým proudem.

Fluorescentní lampy podsvícení obsahují rtuť (produkty používající k podsvícení lampy LED neobsahují rtuť), proto provádějte jejich likvidaci v souladu s místními nařízeními a zákony příslušné země.

 **UPOZORNĚNÍ** **Nezakrývejte větrací otvory na skříně.**

Zablokování větracích otvorů zabrání výměně vzduchu, což může způsobit požár, úraz elektrickým proudem nebo poškození zařízení.

 **Použijte snadno dostupnou napájecí zásuvku.**

Je to důležité, abyste zařízení v případě problémů mohli rychle odpojit od zdroje napájení.

Copyright© 2011-2013 EIZO Corporation Všechna práva vyhrazena. Žádná část z této příručky nesmí být reprodukována, ukládána v přístupném systému nebo přenášena jakýmkoliv způsobem elektronicky, mechanicky nebo jinak, bez předchozího písemného povolení společnosti EIZO Corporation.

Společnost EIZO Corporation není povinna chránit jakékoliv získané důvěrné materiály a informace bez předchozí dohody na základě potvrzení společnosti EIZO Corporation o získání informací. Přes veškeré úsilí, které jsme vynaložili na poskytnutí aktuálních informací v příručce, je třeba vzít na vědomí, že technické údaje monitorů EIZO mohou být změněny bez předchozího upozornění.

- Technické údaje výrobku se mohou lišit podle oblastí. Ověřte si technické údaje v příručce, jejíž jazyk odpovídá oblasti nákupu.
- U finálního systému je třeba zajistit soulad s požadavkem IEC60601-1-1.
- Elektrická zařízení mohou vyzařovat elektromagnetické vlny, které mohou monitor ovlivnit, omezit jeho funkce nebo způsobit jeho nesprávné chování. Instalujte zařízení v kontrolovaném prostředí, kde k těmto jevům nebude docházet.
- Tento monitor je určen pro použití v lékařském obrazovém systému.

Umístění výstražného upozornění

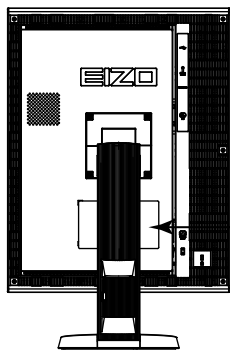



CAUTION
Risk of electric shock. Do not open.

ATTENTION
Risque de choc électrique. Ne pas ouvrir.

ACHTUNG
Gefahr des elektrischen schlagens. Rückwand nicht entfernen.

小心
有触电的风险。请勿打开。

警告：高压注意
サービスマン以外の方は裏ふたをあけないでください。
内部には高電圧部分が多くあり、万一さわると危険です。

The equipment must be connected to a grounded main outlet.
Jordet stikkontakt skal benyttes når apparatet tilkobles datanett.
Apparaten skall anslutas till jordat nätuttag.
这设备必须连接至接地主插座。
電源コードのアースは必ず接地してください。

Kompatibilní rozlišení

Monitor podporuje následující rozlišení:







√ : Podporováno

Rozlišení	Použitelné signály	svislý kmitočet rozkladu	Dot Clock	DVI		DisplayPort		SDG ^{*1}
				Na výšku	Na šířku	Na výšku	Na šířku	Na výšku
720 × 400	VGA TEXT	70 Hz	290 MHz (Max.)	√	√	√	√	√
640 × 480	VGA	60 Hz		√	√	√	√	√
800 × 600	VESA	60 Hz		√	√	√	√	√
1024 × 768	VESA	60 Hz		√	√	√	√	√
1280 × 1024	VESA	60 Hz		√	√	√	√	√
1600 × 1200	VESA	60 Hz		√	√	√	√	√
2560 × 2048	VESA CVT	50 Hz		-	√ ^{*2}	-	√	-
2048 × 2560	VESA CVT	50 Hz		√ ^{*2}	-	√	-	-
2560 × 2048	VESA CVT	25 Hz		-	√	-	√	-
2048 × 2560	VESA CVT	25 Hz		√	-	√	-	-
2048 × 2560	SDG	25 Hz		-	-	-	-	√

*1 K zobrazení je vyžadována podporovaná grafická karta.

*2 Dual Link

Symbole na jednotce

Symbol	Tento symbol označuje
	Hlavní vypínač: Stisknutím vypněte hlavní vypínač monitoru.
	Hlavní vypínač: Stisknutím zapněte hlavní vypínač monitoru.
	Tlačítko napájení: Stiskem monitor zapněte nebo vypněte.
	Střídavý proud
	Nebezpečí úrazu elektrickým proudem
	UPOZORNĚNÍ: Bližší informace najdete v části SAFETY SYMBOLS (BEZPEČNOSTNÍ SYMBOLY) v kapitole PRECAUTIONS (BEZPEČNOSTNÍ POKYNY).

Obsah balení

Ověřte, zda balení obsahuje všechny následující položky. Pokud nějaké položky chybí nebo jsou poškozené, kontaktujte místního prodejce.

Poznámka

- Krabici a balicí materiál si uschovejte pro případ, že budete chtít monitor později přemístit nebo přepravit.

- Monitor
- Napájecí kabel

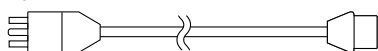

- Digitální signálový kabel (DisplayPort): PP300

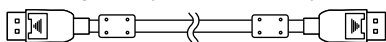

- Digitální signálový kabel (Dual Link): DD300DL

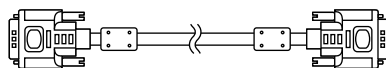

- Kabel USB EIZO: UU300

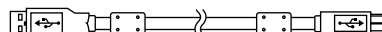

- EIZO LCD Utility Disk (CD-ROM)
- Instalační příručka (tato příručka)
- PRECAUTIONS (BEZPEČNOSTNÍ POKYNY)
- Čistící sada „ScreenCleaner“ (pouze pro GX530-CLAR)

Ovládací prvky a funkce

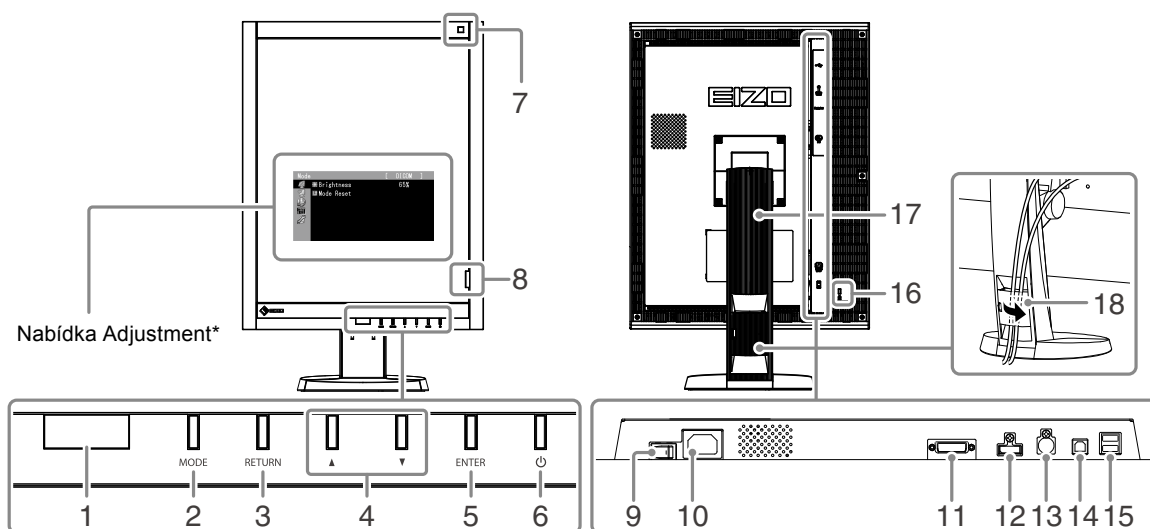

1. Presence Sensor (Senzor přítomnosti)	Zjišťuje pohyb osoby před monitorem.
2. Tlačítko MODE	Přepíná režim CAL Switch.
3. Tlačítko RETURN	Umožňuje zrušit nastavení/úpravu a opustit nabídku Adjustment.
4. Tlačítko ▲▼	Vybírá a zvyšuje/snižuje nastavení rozšířených úprav v nabídce Adjustment.
5. Tlačítko ENTER	Zobrazí nabídku Adjustment, určí položku nabídky na obrazovce a uloží upravené hodnoty.
6. Tlačítko ⏻	<ul style="list-style-type: none"> • Vypne a zapne napájení. • Označuje provozní stav monitoru. Zelený: V provozu, Oranžový: Režim úspory energie, Nesvítí: Hlavní napájení/vypnutí napájení
7. Senzor osvětlení	Měří osvětlení okolního prostředí.
8. Integrovaný přední senzor	Slouží ke kalibraci a pro funkci Grayscale Check (kontrola stupňů šedé).
9. Hlavní vypínač	Slouží k vypnutí a zapnutí hlavního napájení.
10. Napájecí konektor	Slouží k připojení napájecího kabelu.
11. Konektor vstupního signálu	Konektor DVI-D
12. Konektor vstupního signálu	Konektor DisplayPort
13. Konektor PS/2	Slouží k údržbě. Nepoužívejte ho pro jiné účely. Mohlo by dojít k poškození monitoru.
14. Port USB (Nahoru)	Připojte kabel USB, chcete-li použít software vyžadující připojení USB nebo chcete-li využít funkci rozbočovače USB.
15. Port USB (Dolů)	Připojuje periferní zařízení USB.
16. Zásuvka bezpečnostního zámku	Je v souladu se systémem zabezpečení MicroSaver společnosti Kensington.
17. Stojan	Používá se k nastavení výšky a úhlu obrazovky monitoru.
18. Držák kabelu	Zakrývá kabely monitoru.

* Pokyny k použití najdete v Uživatelské příručce (na disku CD-ROM).

Připojení kabelů

Upozornění

- Ověřte, zda je monitor a počítač vypnutý.
- Při nahrazování stávajícího monitoru tímto monitorem je nutné změnit nastavení rozlišení a svíslého kmitočtu v počítači na hodnoty podporované tímto monitorem. Před připojením počítače je najdete v tabulce podporovaného rozlišení na poslední straně.

Poznámka

- Při připojování více počítačů k tomuto produktu se řiďte pokyny, které najdete v Uživatelské příručce (na disku CD-ROM).

1. Otočte obrazovku monitoru o 90° doprava.

Výchozí orientace monitoru je orientace na šířku. Před instalací monitoru otočte jeho obrazovku o devadesát stupňů do polohy na výšku.

2. Připojte signálové kabely ke konektorům vstupního signálu a k počítači.

Zkontrolujte tvar konektorů a připojte kabely.

Po připojení signálového kabelu zajistěte spojení utahením šroubků na konektorech.

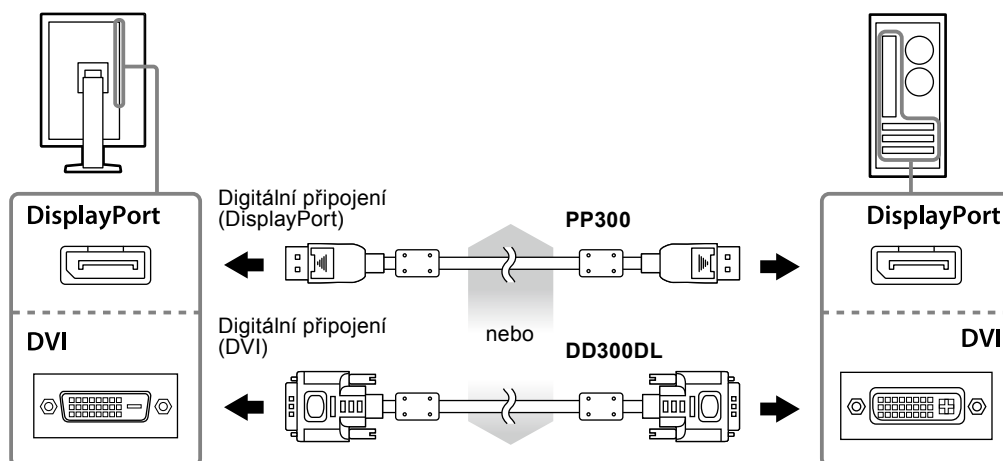

3. Připojte napájecí kabel k napájecí zásuvce a k napájecímu konektoru na monitoru.

4. Používáte-li software RadiCS LE nebo ScreenManager Pro for Medical, připojte kabel USB.

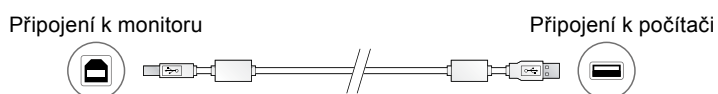

5. Chcete-li zapnout monitor, stiskněte tlačítko .

Indikátor napájení monitoru bude svítit zeleně.

6. Zapněte počítač.

Objeví se obraz na obrazovce.

Pokud se obraz neobjeví, informace o řešení problému najdete v části „Žádný obraz“ (strana 7).

Upozornění

- Pokud monitor a počítač nepoužíváte, vypněte je.
- K zajištění maximální úspory energie doporučujeme zařízení vypínat tlačítkem napájení. Vypnete-li hlavní vypínač nebo vyjmete zástrčku napájecího kabelu, monitor bude zcela odpojen od zdroje napájení.

Úprava výšky a úhlu obrazovky

Oběma rukama uchopte levý a pravý okraj monitoru a nastavte výšku, sklon a natočení obrazovky podle svých požadavků.

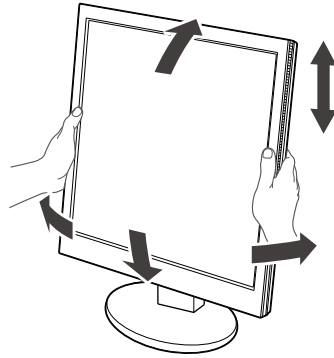

Upozornění

- Ujistěte se, že jsou kabely správně připojeny.

Zobrazení nápovědy k tlačítku

Po stisknutí předních tlačítek (kromě tlačítka ) se Nápověda k tlačítku zobrazí nad ním.

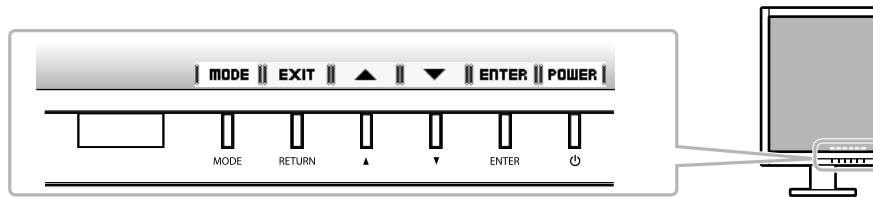

Poznámka

- Nápověda k tlačítku bude přítomna po celou dobu zobrazení nabídky Adjustment nebo nabídky režimu.
- Zobrazení nápovědy k tlačítku se různí v závislosti na zvolené nabídce a stavu.

Volba režimu zobrazení

Tato funkce vám umožní snadno vybrat nejlepší režim zobrazení na základě aktuálního použití monitoru.

Režim	Účel
1-DICOM	Umožňuje zobrazení obrázků v režimu DICOM.
2-Custom	K dispozici pro nastavení dle vlastních požadavků.
3-CAL	Slouží k zobrazení obrazovky upravené pomocí kalibračního softwaru.

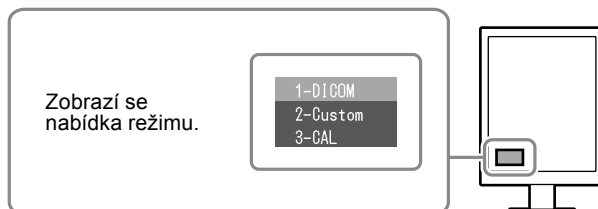

Postup

1. Stiskněte tlačítko MODE.
V levém dolním rohu obrazovky se objeví nabídka režimu.
2. Režim v seznamu je zvýrazněn vždy, když je stisknuto tlačítko MODE.
Zatímco je zobrazena nabídka režimu, je možné režimy procházet pomocí tlačítek ▲ nebo ▼.

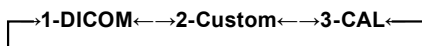

Ovládání kvality monitoru

Software pro kontrolu kvality „RadiCS LE“ (pro operační systém Windows) je dodáván s monitorem.

Chcete-li provést kalibraci monitoru a spravovat historii kalibrace, nainstalujte software RadiCS LE podle pokynů v Uživatelské příručce k softwaru RadiCS LE (na disku CD-ROM). Pomocí funkce RadiCS SelfQC a vestavěného integrovaného předního senzoru lze u monitoru nezávisle provádět pravidelnou kalibraci a operaci Grayscale Check (kontrola stupňů šedé). Podrobné informace najdete v Uživatelské příručce (na disku CD-ROM).

Upozornění

- Při použití softwaru RadiCS LE připojte monitor k počítači pomocí kabelu USB.

Poznámka

- Chcete-li provádět pokročilou kontrolu kvality, která vyhovuje lékařským standardům, použijte volitelnou softwarovou sadu „RadiCS UX1“ pro kontrolu kvality monitoru.

Žádný obraz

Pokud potíže přetrvávají i po použití doporučených postupů řešení, kontaktujte místního prodejce.

Problém	Možná příčina a řešení
<p>1. Žádný obraz</p> <ul style="list-style-type: none">Indikátor napájení nesvítí. <hr/> <ul style="list-style-type: none">Indikátor napájení svítí oranžově nebo zeleně. <hr/> <ul style="list-style-type: none">Indikátor napájení bliká oranžově a zeleně.	<ul style="list-style-type: none">Zkontrolujte, zda je řádně připojen napájecí kabel.Zapněte hlavní vypínač.Stiskněte tlačítko .Vypněte hlavní vypínač a o několik minut později jej opět zapněte. <hr/> <ul style="list-style-type: none">Přepněte vstupní signál. Podrobné informace najdete v Uživatelské příručce (na disku CD-ROM).Pohněte myši nebo stiskněte libovolnou klávesu.Ověřte, zda je počítač zapnutý.Pokud je senzor přítomnosti nastaven na hodnotu v rozmezí „Level-1“ až „Level-4“, monitor se mohl přepnout do režimu úspory energie. Přejděte blíže k monitoru. <hr/> <ul style="list-style-type: none">Došlo k problému v zařízení zapojeného do spoje DisplayPort. Vyřešte problém, vypněte monitor a poté ho opět zapněte. Podrobné informace najdete v uživatelské příručce k zařízení, které využívá připojení DisplayPort.
<p>2. Zobrazí se zpráva uvedená níže.</p> <ul style="list-style-type: none">Tato zpráva se zobrazí, pokud není k dispozici vstupní signál. Příklad: <div data-bbox="316 947 627 1149" data-label="Image"></div> <hr/> <ul style="list-style-type: none">Zpráva uvádí, že se vstupní signál nachází mimo určený rozsah kmitočtu. Příklad: <div data-bbox="316 1261 627 1507" data-label="Image"></div> <p>fD: Dot clock fH: Vodorovný kmitočť rozkladu fV: Svislý kmitočť rozkladu</p>	<p>Tato zpráva se zobrazí, pokud je signál přiváděn nesprávným způsobem, i když monitor funguje.</p> <ul style="list-style-type: none">Může se zobrazit zpráva uvedená vlevo, protože některé počítače nevysílají signál okamžitě po zapnutí.Ověřte, zda je počítač zapnutý.Zkontrolujte, zda je správně připojen signálový kabel.Přepněte vstupní signál. Podrobné informace najdete v Uživatelské příručce (na disku CD-ROM). <hr/> <ul style="list-style-type: none">Zkontrolujte, zda konfigurace počítače vyhovuje požadavkům monitoru na rozlišení a svislý kmitočť (viz „Kompatibilní rozlišení“).Restartujte počítač.Pomocí nástroje pro nastavení grafické karty nastavte správný režim. Postupujte podle pokynů, které najdete v příručce ke grafické kartě.

