

FlexScan[®] L568/L768

Color LCD Monitor

Setup Manual

Important: Please read this Setup Manual and the User's Manual stored on the CD-ROM carefully to familiarize yourself with safe and effective usage. Please retain this manual for future reference.

Installationshandbuch

Wichtig: Lesen Sie dieses Installationshandbuch und das Benutzerhandbuch (auf der CD-ROM) aufmerksam durch, um sich mit der sicheren und effizienten Bedienung vertraut zu machen. Bewahren Sie dieses Handbuch zum späteren Nachschlagen auf.

Manuel d'installation

Important : Veuillez lire attentivement ce manuel d'installation, ainsi que le manuel d'utilisation inclus sur le CD-ROM, pour vous familiariser avec une utilisation efficace et en toute sécurité. Veuillez conserver ce manuel pour référence ultérieure.

Manual de instalación

Importante: Lea detenidamente este Manual de instalación y el Manual del usuario (en el CD-ROM) para familiarizarse con las normas de seguridad y procedimientos de uso. Conserve este manual para consultas posteriores.

Manuale di installazione

Importante: si consiglia di leggere con attenzione il presente Manuale di installazione e il Manuale dell'utente (sul CD-ROM in dotazione) per acquisire le informazioni necessarie per un utilizzo sicuro ed efficace. Conservare il manuale per consultazioni future.

Installationshandboken

Viktigt: Läs den här installationshandboken och bruksanvisningen som finns på CD-skivan noggrant så att du känner dig säker och får ett effektivt användande av produkten. Behåll manualen för framtida behov.

Εγχειρίδιο εγκατάστασης

Σημαντικό: Διαβάστε προσεκτικά αυτό το εγχειρίδιο εγκατάστασης και το εγχειρίδιο χρήσης που είναι αποθηκευμένο στο CD-ROM για να εξοικειωθείτε με την ασφαλή και αποτελεσματική χρήση της μονάδας. Διατηρήστε αυτό το εγχειρίδιο για μελλοντική χρήση.

Руководство по установке

Важно! Внимательно прочитайте настоящее Руководство по установке и Руководство пользователя на диске CD-ROM для получения сведений о безопасной и эффективной эксплуатации. Сохраните это руководство для справки.

设定手册

重要事项: 请仔细阅读储存在光盘片中的设定手册和用户手册，以便熟悉安全有效使用本显示器的信息。请保留本手册，以便今后参考。



Compatible Resolutions/Frequencies **Kompatibla upplösningar/frekvenser**
Kompatible Auflösungen/Bildwiederholfrequenzen **Συμβατές αναλύσεις/Συχνότητες**
Résolutions/Fréquences compatibles **Поддерживаемые разрешения/частоты**
Frecuencias y resoluciones compatibles **兼容的分辨率 / 频率**
Risoluzioni/Frequenze compatibili:

The monitor supports the following resolutions.

Der Monitor unterstützt die nachfolgend aufgeführten Auflösungen.

Le moniteur est compatible avec les résolutions suivantes.

El monitor admite las siguientes resoluciones.

Il monitor supporta le seguenti risoluzioni.

Skärmen stöder följande upplösningar.

Η οθόνη υποστηρίζει τις παρακάτω αναλύσεις.

Монитор поддерживает следующие разрешения.

本显示器支持下列分辨率。

Analog Input

Resolution	Frequency	Dot Clock	Remarks
320 × 200	70 Hz	135 MHz (Max.)	VGA Graphic
640 × 480	– 75 Hz		VGA, VESA
640 × 480	67 Hz		Apple Macintosh
720 × 400	70 Hz		VGA TEXT
800 × 600	– 75 Hz		VESA
832 × 624	75 Hz		Apple Macintosh
1024 × 768	– 75 Hz		VESA
1152 × 864	75 Hz		VESA
1152 × 870	75 Hz		Apple Macintosh
1280 × 960	60 Hz		VESA
1280 × 960	75 Hz		Apple Macintosh
*1280 × 1024	– 75 Hz		VESA

Digital Input

Resolution	Frequency	Dot Clock	Remarks
640 × 480	60Hz	108 MHz (Max.)	VGA
720 × 400	70Hz		VGA TEXT
720 × 480	60Hz		VESA Safe Mode
800 × 600	60Hz		VESA
1024 × 768	60Hz		VESA
*1280 × 1024	60Hz		VESA

* Recommended resolution

* Empfohlene Auflösung

* Résolution recommandée

* Resolución recomendada

* Risoluzione consigliata

* Rekommenderad upplösning

* Συνιστώμενη ανάλυση

* Рекомендованное разрешение





* 推荐的分辨率

FlexScan® L568/L768

Color LCD Monitor





SAFETY SYMBOLS

This manual uses the safety symbols below. They denote critical information. Please read them carefully.



	WARNING Failure to abide by the information in a WARNING may result in serious injury and can be life threatening.		CAUTION Failure to abide by the information in a CAUTION may result in moderate injury and/or property or product damage.
	Indicates a prohibited action.		
	Indicates to ground for safety.		

PRECAUTIONS



WARNING

	If the unit begins to emit smoke, smells like something is burning, or makes strange noises, disconnect all power connections immediately and contact your dealer for advice. Attempting to use a malfunctioning unit may result in fire, electric shock, or equipment damage.		Use the enclosed power cord and connect to the standard power outlet of your country. Be sure to remain within the rated voltage of the power cord. Not doing so may result in fire or electric shock.
	Keep small objects or liquids away from the unit. Small objects accidentally falling through the ventilation slots into the cabinet or spillage into the cabinet may result in fire, electric shock, or equipment damage. If an object or liquid falls/spills into the cabinet, unplug the unit immediately. Have the unit checked by a qualified service engineer before using it again.		Set the unit in an appropriate location. Not doing so may result in fire, electric shock, or equipment damage. <ul style="list-style-type: none"> • Do not place outdoors. • Do not place in the transportation system (ship, aircraft, trains, automobiles, etc.). • Do not place in a dusty or humid environment. • Do not place in a location where the steam comes directly on the screen. • Do not place near heat generating devices or a humidifier.
	The equipment must be connected to a grounded main outlet. Not doing so may result in fire or electric shock.		

CAUTION

	Do not block the ventilation slots on the cabinet. <ul style="list-style-type: none"> • Do not place any objects on the ventilation slots. • Do not install the unit in a closed space. • Do not use the unit laid down or upside down. Blocking the ventilation slots prevents proper airflow and may result in fire, electric shock, or equipment damage.		Use an easily accessible power outlet. This will ensure that you can disconnect the power quickly in case of a problem.
---	---	---	---

About Setup Manual and User's Manual

	Setup Manual (this manual)	Describes basic information ranging from connection of the monitor to a PC to using the monitor.
	User's Manual (• HTML file on the CD-ROM)	Describes application information such as screen adjustments, settings, and specifications.

Connecting Cables

Attention

- When replacing the current monitor with an L568/L768 monitor, be sure to change the PC settings for resolution and vertical frequency to those which are available for the L568/L768 monitor referring to the resolution table (back of cover page) before connecting the PC.

NOTE

- When connecting two PCs to the monitor, refer to the User's Manual on the CD-ROM.

- Check that the monitor and the PC are powered off.
- Connect the monitor to the PC with a signal cable that matches the connectors.
After connecting the cable connectors, tighten the screws of the connectors to secure the coupling.

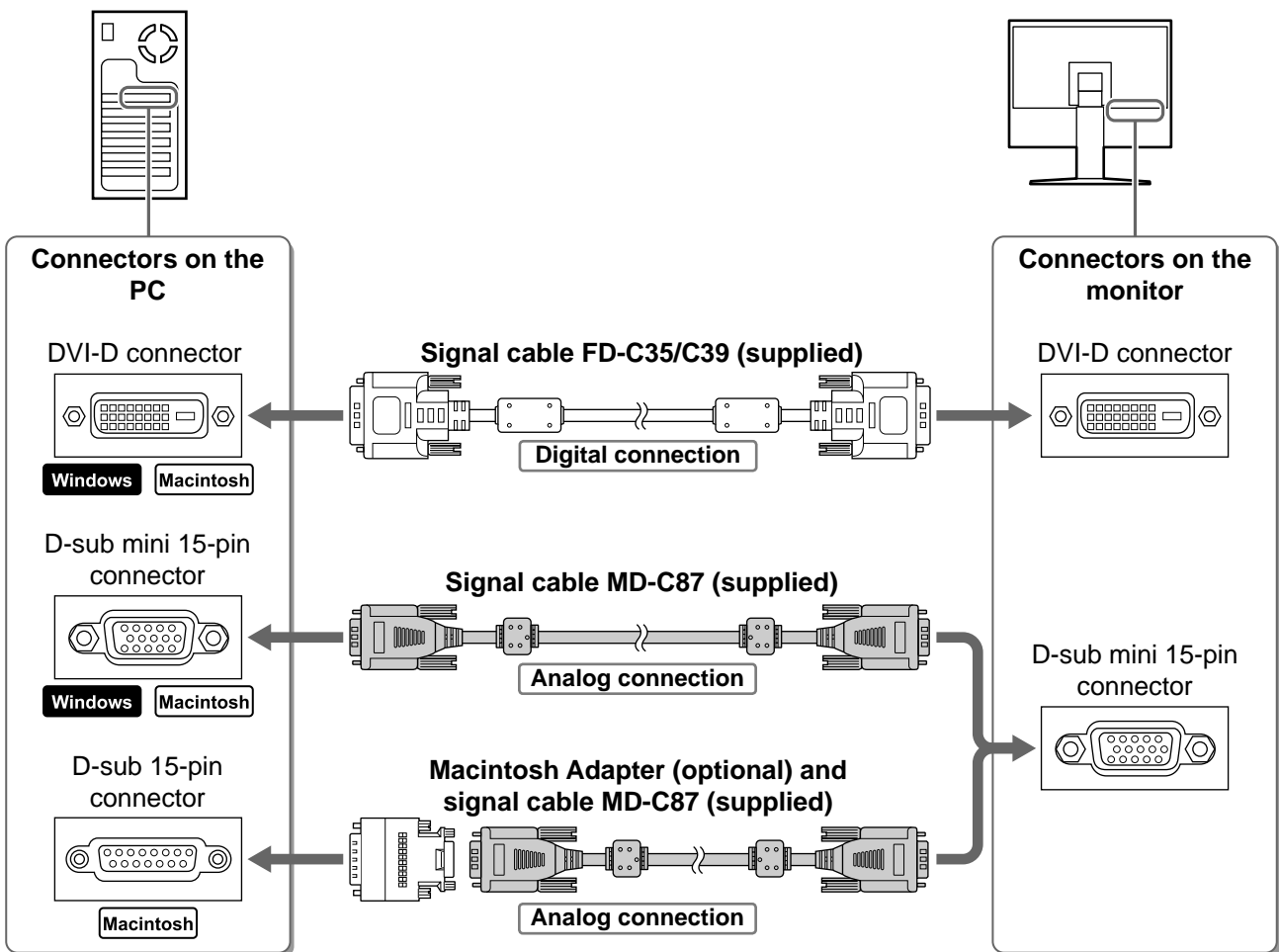

- Plug the power cord into a power outlet and the Power connector on the monitor.

Adjusting Screen Height and Angle

Adjust the screen height, tilt and swivel the screen to the best condition for working.

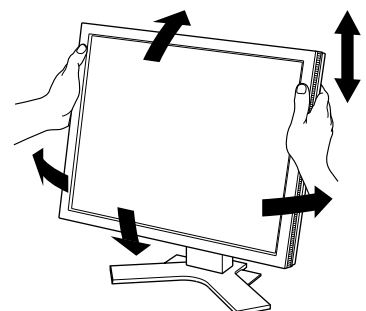

Displaying Screen

1 Press  to turn on the monitor.

2 Turn on the PC.

The monitor's Power indicator lights up blue and the screen image appears.

3 When using analog input signals, perform the Auto Adjustment function. (Refer to "Performing Auto Adjustment function" below.)

The Auto Adjustment function is not necessary when digital signals are input because images are displayed correctly based on the preset data of the monitor.

Attention

- Turn off the monitor and PC after using them.
- For the maximum power saving, it is recommended that the power button be turned off. Unplugging the power cord completely shuts off power supply to the monitor.

Performing Auto Adjustment Function (Analog input only)

When analog signals are input, the Auto Adjustment function enables the automatic adjustment of clock, phase, screen position, and resolution.

For details of the Auto Adjustment function, refer to the User's Manual on the CD-ROM.

1 Press .

A message window appears.

2 Press  again while the message is displayed.

The Auto Adjustment function is activated and clock, phase, screen position, and resolution are adjusted automatically.



Attention

- The Auto Adjustment function works correctly when an image is fully displayed over the display area of a Macintosh or Windows PC screen. It does not work properly when an image is displayed only on a part of the screen (DOS prompt window, for example) or when a black background (wallpaper, etc.) is in use.
- The Auto Adjustment function may not work properly with some graphics boards.

Selecting Display Mode

FineContrast allows you to select the best display mode easily according to monitor's application. For details of FineContrast, refer to the User's Manual on the CD-ROM.

FineContrast Mode

Custom	Available for making desired setting.
Movie	Suitable for playing back animated images.
Picture	Suitable for displaying images such as photos or picture images.
Text	Suitable for displaying texts for word processing or spreadsheets.
sRGB	Suitable for color matching with sRGB compatible peripherals.

1 Press **M**.

The FineContrast window appears.

2 Press **M** again while the FineContrast menu is displayed.

Each time the button is pressed, the mode on the screen switches. (Refer to the FineContrast Mode table.)

3 Press **○** at the desired mode.

The selected mode is set.

FineContrast mode Window

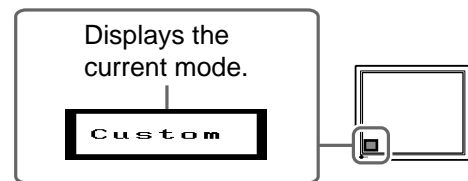

Adjusting Brightness

1 Press **<** / **>** / **▲** / **▼**.

The brightness adjustment window appears.

2 Adjust the brightness with **<** / **>** / **▲** / **▼**.

Press **▲** or **>** to increase screen brightness or press **▼** or **<** to decrease.

3 Press **○** at the desired brightness.

The specified brightness is saved.

Brightness adjustment Window

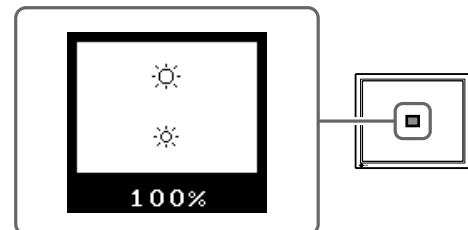

Performing Advanced Settings/Adjustments

Advanced adjustments for the screen or color and various settings are available using the Adjustment menu.

For details of each adjustment function, refer to the User's Manual on the CD-ROM.

Adjustment menu



The basic settings and adjustments are completed. For advanced settings/adjustments, refer to the User's Manual on the CD-ROM.

No-Picture Problem

If no picture is displayed on the monitor even after the following remedial action is taken, contact your local dealer.

1. Check the Power indicator.

Symptom	Status	Possible cause and remedy
No picture	Power Indicator does not light up.	Check whether the power cord is correctly connected. If the problem persists, turn off the monitor power for a few minutes, then turn it on and try again.
	Power Indicator lights blue.	Check the brightness setting. Switch the input signal with [S].
	Power Indicator lights yellow.	Press a key on the keyboard, or clicking the mouse.
	Power indicator is slowly flashing yellow.	Press the power of the computer.

2. Check the error message that remains on the screen for 40 seconds.

These messages appear when the input signal is incorrect even if the monitor is functioning.

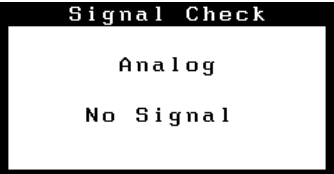
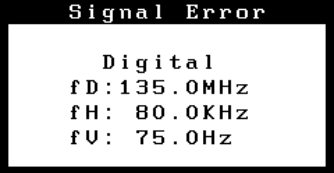



Symptom	Status	Possible cause and remedy
 <p>Signal Check</p> <p>Analog</p> <p>No Signal</p>	The input signal is not received correctly.	<p>When the image is displayed correctly after a short time, there is no problem with the monitor. (Some PCs do not output the signal soon after powering on.)</p> <p>Check whether the signal cable is properly connected to the PC.</p> <p>Switch the input signal with [S].</p>
 <p>Signal Error</p> <p>Digital</p> <p>fD: 135.0MHz</p> <p>fH: 80.0KHz</p> <p>fV: 75.0Hz</p>	The signal frequency is outside the specification. Incorrect signal frequency is shown in red.	Change the mode to an appropriate mode using the graphics board's utility software. Refer to the manual of the graphics board for details.

FlexScan® L568/L768

LCD-Farbmonitor





SICHERHEITSSYMBOLE

In dieser Bedienungsanleitung werden die unten dargestellten Sicherheitssymbole verwendet. Sie geben Hinweise auf äußerst wichtige Informationen. Bitte lesen Sie diese Informationen sorgfältig durch.



	VORSICHT Die Nichtbefolgung von unter VORSICHT angegebenen Anweisungen kann schwere Verletzungen oder sogar lebensbedrohende Situationen zur Folge haben.		ACHTUNG Die Nichtbeachtung unter ACHTUNG angegebener Informationen kann mittelschwere Verletzungen und/oder Schäden oder Veränderungen des Produkts zur Folge haben.
	Weist auf eine unerlaubte Vorgehensweise hin.		
	Weist auf eine erforderliche Erdung aus Sicherheitsgründen hin.		

VORSICHTSMASSNAHMEN



VORSICHT

	Wenn das Gerät Rauch entwickelt, verbrannt riecht oder merkwürdige Geräusche produziert, ziehen Sie sofort alle Netzkabel ab, und wenden Sie sich an Ihren Fachhändler. Der Versuch, mit einem fehlerhaften Gerät zu arbeiten, kann Feuer, einen elektrischen Schlag oder eine Beschädigung des Geräts verursachen.		Verwenden Sie zum Anschließen an die landesspezifische Standard-Netzspannung das beiliegende Netzkabel. Stellen Sie sicher, dass die Nennspannung des Netzkabels nicht überschritten wird. Andernfalls besteht Brand- und Stromschlaggefahr.
	Halten Sie Flüssigkeiten und kleine Gegenstände vom Gerät fern. Flüssigkeiten oder kleine Gegenstände können aus Versehen durch die Lüftungsschlitze in das Gehäuse gelangen und somit Feuer, einen elektrischen Schlag oder eine Beschädigung des Geräts verursachen. Sollte ein Gegenstand oder eine Flüssigkeit in das Gehäuse gelangt sein, ist sofort das Netzkabel des Geräts abzuziehen. Lassen Sie das Gerät in diesem Fall von einem qualifizierten Servicetechniker überprüfen, bevor Sie wieder damit arbeiten.		Stellen Sie das Gerät an einen geeigneten Platz. Andernfalls könnte das Gerät beschädigt werden, und es besteht Brand- und Stromschlaggefahr. <ul style="list-style-type: none"> • Verwenden Sie das Gerät nicht im Freien. • Geben Sie das Gerät nicht als Transportgut auf (per Schiff, Flugzeug, Zug, Auto etc.). • Installieren Sie es nicht in staubiger oder feuchter Umgebung. • Stellen Sie es nicht an einen Platz, an dem Licht direkt auf den Bildschirm fällt. • Stellen Sie es nicht in die Nähe eines Wärme erzeugenden Geräts oder eines Luftbefeuchters.
	Das Gerät muss an eine ordnungsgemäß geerdete Steckdose angeschlossen werden. Andernfalls besteht Brand- und Stromschlaggefahr.		

ACHTUNG

	Blockieren Sie die Lüftungsschlitze am Gehäuse nicht. <ul style="list-style-type: none"> • Legen Sie keine Objekte auf die Lüftungsschlitze. • Installieren Sie das Gerät nicht in einem engen Raum. • Setzen Sie das Gerät nur in der korrekten Ausrichtung ein. Das Blockieren der Lüftungsschlitze führt dazu, dass die Luft nicht mehr zirkuliert und somit Feuer, ein Stromschlag oder eine Beschädigung des Geräts verursacht werden kann.		Schließen Sie das Netzkabel an eine leicht zugängliche Steckdose an. Damit stellen Sie sicher, dass Sie das Netzkabel im Notfall schnell abziehen können.
---	--	---	---

Über das Installationshandbuch und das Benutzerhandbuch

	Installationshandbuch (das vorliegende Handbuch)	Informationen zum Verbinden des Monitors mit dem Computer und zur Inbetriebnahme.
	Benutzerhandbuch (• HTML-Datei auf der CD-ROM)	Anwendungsinformationen, beispielsweise zu Bildeinstellungen, -justierungen und technischen Daten.

Lieferumfang

Prüfen Sie, ob sich alle der folgenden Gegenstände in der Verpackung befinden. Sollte einer der Gegenstände fehlen oder beschädigt sein, wenden Sie sich an Ihren Fachhändler.

HINWEIS

- Heben Sie die Verpackung sowie die Verpackungsmaterialien für evtl. Transporte des Monitors gut auf.

- Monitor
- Netzkabel
- digitales Signalkabel (FD-C35/FD-C39)

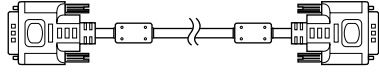

- analoges Signalkabel (MD-C87)

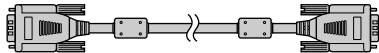

- EIZO USB-Kabel (MD-C93)

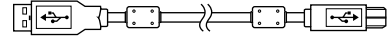

- CD-ROM mit EIZO LCD Utility Disk
 - Benutzerhandbuch
- Installationshandbuch (das vorliegende Handbuch)
- Beschränkte Garantie
- Fixierschrauben: M4 x 12 mm (4 Stck.)

Bedienelemente und Funktionen

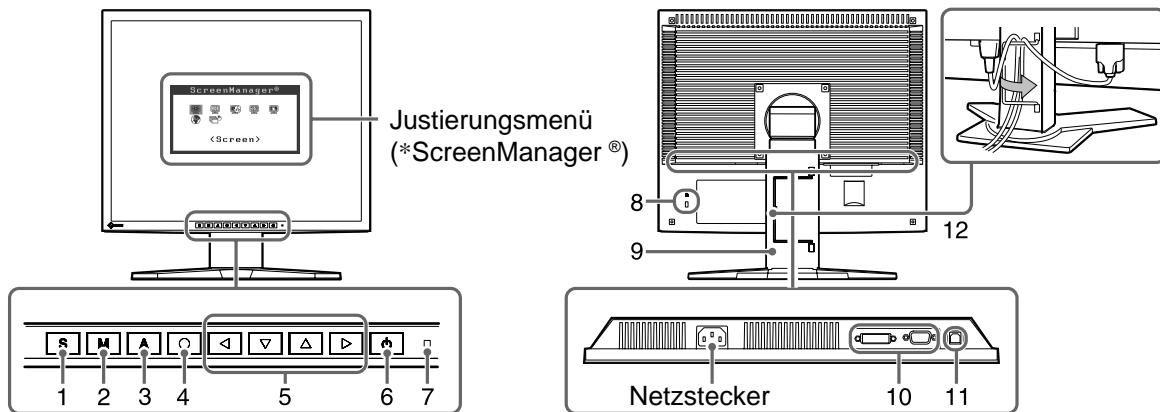

1	Taste zur Auswahl des Eingangssignals	Schaltet zwischen den Signalen zweier angeschlossener Computer um.
2	Modustaste	Mit der Taste M können Sie die Anzeige ändern.
3	Automatiktaste	Führt eine automatische Justierung des Bildschirms durch. (nur Analogeingang)
4	Eingabetaste	Zeigt das Justierungsmenü an, wählt ein Element im Menübildschirm und speichert geänderte Werte.
5	Steuertasten (Links, Unten, Oben, Rechts)	<ul style="list-style-type: none"> • Taste ◀ / ▶ / ▲ / ▼: Zeigt den Bildschirm für die Helligkeitseinstellung an (Seite 5). • Wählt ein Element oder erhöht/reduziert justierte Werte erweiterter Einstellungen mithilfe des Justierungsmenüs (Seite 5).
6	Netzschalter	Zum Ein- und Ausschalten.
7	Betriebsanzeige	Zeigt den Betriebsstatus des Monitors an. Blau : Betrieb Gelb blinkend : Energiesparmodus (jeweils zweimal) (nur digital) Gelb : Energiesparmodus Aus : Hauptstromversorgung getrennt
8	Öffnung für Diebstahlsicherung	Kompatibel mit dem Kensington MicroSaver-Sicherheitssystem.
9	Fuß (kann entfernt werden)	Der Fuß dient zur Einstellung der Höhe und Neigung des Bildschirms.
10	Signaleingang	Links: DVI-D-Verbinder (SIGNAL 1) /Rechts: 15-poliger Mini-D-Sub-Anschluss (SIGNAL 2)
11	USB-Anschluss	Anschluss des USB-Kabels zur Verwendung von ScreenManager Pro für LCD-Software (für Windows). Informationen zur Verwendung entnehmen Sie dem Benutzerhandbuch auf der CD-ROM.)
12	Kabelabdeckung	Enthält die Anschlusskabel.

* ScreenManager® ist der Name des Justierungsmenüs von EIZO. (Informationen zur Verwendung von ScreenManager entnehmen Sie dem Benutzerhandbuch auf der CD-ROM.)

Anschließen von Kabeln

Hinweis

- Um einen bereits vorhandenen Monitor durch einen Monitor des Typs L568/L768 zu ersetzen, stellen Sie die PC-Einstellungen für Auflösung und vertikale Bildwiederholfrequenz auf die für L568/L768-Monitore verfügbaren Werte ein. Diese entnehmen Sie bitte der Auflösungstabelle (Rückseite der ersten Seite), bevor Sie den Monitor anschließen.

HINWEIS

- Lesen Sie im Benutzerhandbuch auf der CD-ROM nach, wenn Sie zwei PCs an den Monitor anschließen möchten.

1 Stellen Sie sicher, dass Computer und Monitor ausgeschaltet sind.

2 Verbinden Sie Monitor und Computer mithilfe eines passenden Signalkabels.

Ziehen Sie nach dem Anschließen der Kabel die Schrauben der Verbinder an, um ein versehentliches Ausstecken zu verhindern.

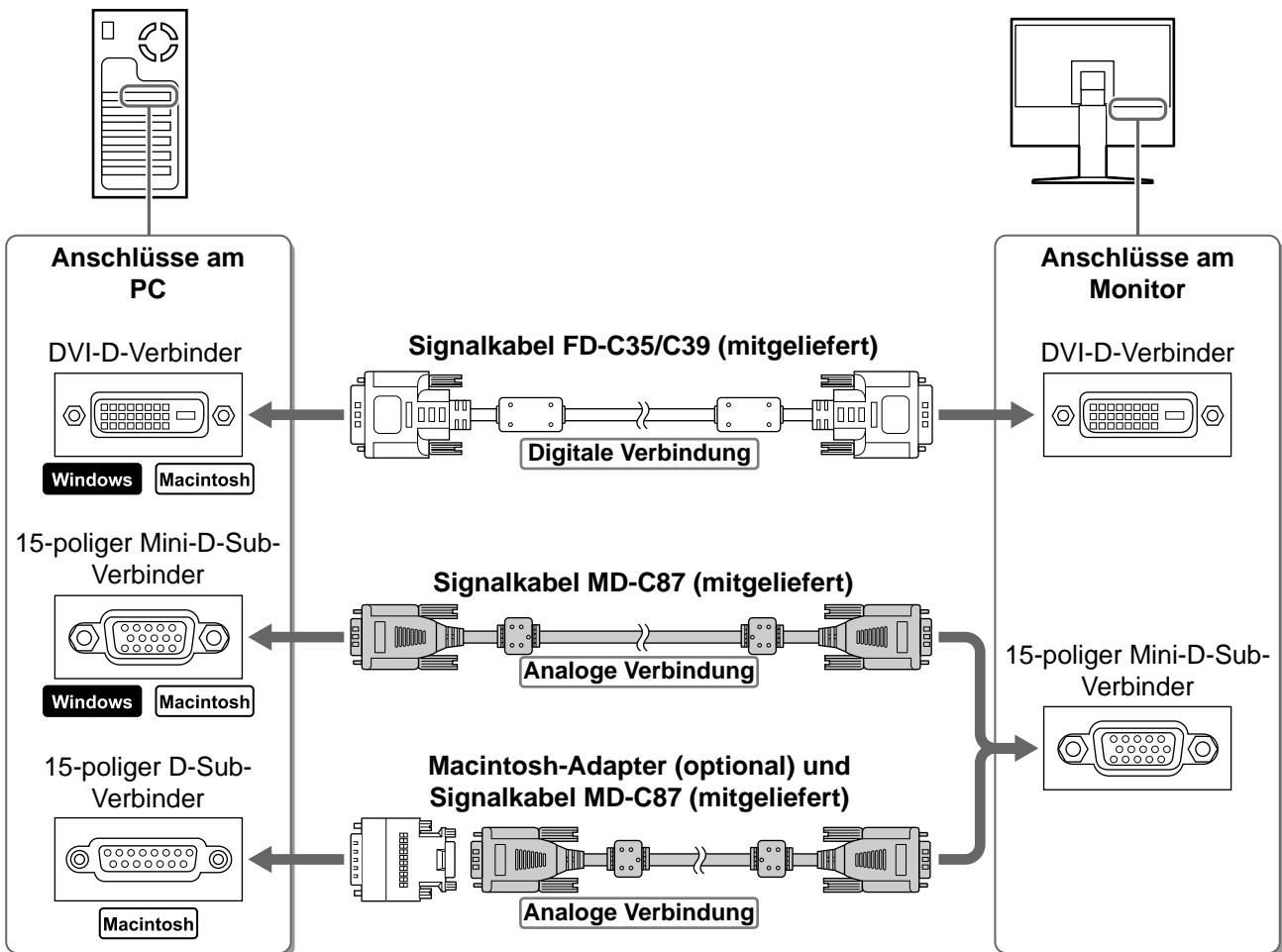

3 Verbinden sie mithilfe des Netzkabels den Netzanschluss des Monitors mit einer Steckdose.

Höhe und Neigung des Bildschirms einstellen

Stellen Sie die für Ihren Arbeitsplatz optimale Höhe, Neigung und Drehung des Bildschirms ein.



Bild wiedergeben

1 Drücken Sie , um den Monitor einzuschalten.

2 Schalten Sie den Computer ein.

Die Betriebsanzeige des Monitors leuchtet auf (blau), und das Bild wird angezeigt.

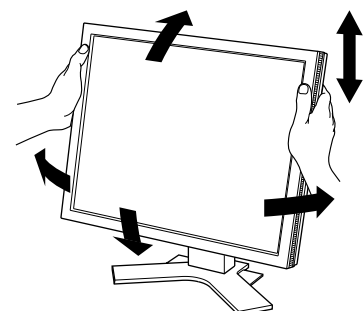
3 Falls Sie den analogen Signaleingang verwenden, führen Sie die „automatische Einstellung“ durch. (Siehe „Automatische Einstellung durchführen“.)

Falls Sie den digitalen Signaleingang verwenden, ist diese Funktion nicht erforderlich, da das Bild durch die voreingestellten Werte des Monitors automatisch korrekt angezeigt wird.

Hinweis

- Schalten Sie Computer und Monitor aus, wenn Sie sie nicht mehr benötigen.
- Um möglichst viel Energie zu sparen, empfiehlt es sich, auch den Netzschalter auszuschalten. Wenn Sie das Netzkabel abziehen, wird die Stromzufuhr zum Monitor vollständig unterbrochen.

Automatische Einstellung durchführen (nur analoger Eingang)

Falls Sie den analogen Eingang verwenden, können Sie Takt, Phase, Bildposition und Auflösung mithilfe der Automatikfunktion automatisch einstellen lassen.

Weitere Einzelheiten zur automatischen Einstellung entnehmen Sie dem Benutzerhandbuch auf der CD-ROM.

1 Drücken Sie .

Ein Fenster mit einer Meldung wird angezeigt.

2 Während die Meldung angezeigt wird, drücken Sie erneut .

Daraufhin wird die automatische Einstellung für Takt, Phase, Bildposition und Auflösung durchgeführt.



Hinweis

- Die automatische Einstellung funktioniert korrekt, wenn das Bild größtmöglich auf einem Macintosh- oder Windows-PC-Bildschirm angezeigt wird. Die Einstellung funktioniert möglicherweise nicht korrekt, wenn das Bild nur auf einem Teilbereich des Bildschirms angezeigt wird, z. B. wenn Sie ein DOS-Befehlsfenster verwenden oder falls Sie Schwarz als Desktop-Hintergrundfarbe gewählt haben.
- Die automatische Einstellung funktioniert möglicherweise nicht mit bestimmten Grafikkarten.

Anzeigemodus auswählen

Mithilfe des Modus „FineContrast“ können Sie den optimalen Anzeigemodus schnell und einfach wählen. Weitere Einzelheiten zu FineContrast entnehmen Sie dem Benutzerhandbuch auf der CD-ROM.

FineContrast-Modus

Custom (Benutzerdefiniert)	Vornehmen der gewünschten Einstellung.
Movie (Film)	Einstellung für animierte Bilder.
Picture (Bild)	Einstellung für Fotos und Bilder.
Text	Einstellung für Textverarbeitungen und Tabellenkalkulationen.
sRGB	Einstellung für Farbabgleich mit Peripheriegeräten, die sRGB unterstützen.

1 Drücken Sie **M**.

Das Fenster „FineContrast“ wird angezeigt.

2 Drücken Sie erneut die Taste **M**, während das Menü „FineContrast“ angezeigt wird.

Wenn Sie die Taste drücken, wird zwischen den Anzeigemodi gewechselt (siehe Tabelle „FineContrast-Modus“).

3 Ist der gewünschte Modus eingestellt, drücken Sie **O**.

Dadurch wird die Einstellung gespeichert.

FineContrast-Modusfenster

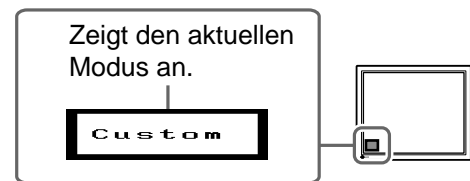

Bildschirmhelligkeit einstellen

1 Drücken Sie **◀ / ▶ / ▲ / ▼**.

Das Menü zur Helligkeitseinstellung wird eingeblendet.

2 Stellen Sie die Helligkeit durch Drücken von **◀ / ▶ / ▲ / ▼** ein.

Drücken Sie zum Aufhellen des Bildschirms die Taste **▲** oder **▶**; zum Abdunkeln drücken Sie die Taste **▼** oder **◀**.

3 Ist die gewünschte Helligkeit eingestellt, drücken Sie **O**.

Damit wird der eingestellte Wert gespeichert.

Fenster zur Helligkeitseinstellung

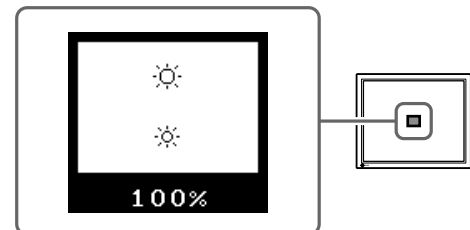

Erweiterte Einstellungen/Justierungen vornehmen

Im Justierungs Menü können erweiterte Justierungen des Monitors und der Farben sowie verschiedene andere Einstellungen vorgenommen werden.

Weitere Einzelheiten zu den einzelnen Justierungsfunktionen entnehmen Sie dem Benutzerhandbuch auf der CD-ROM.

Justierungs Menü



Die grundlegenden Einstellungen und Justierungen sind damit beendet. Weitere Einzelheiten zu erweiterten Einstellungen/Justierungen entnehmen Sie dem Benutzerhandbuch auf der CD-ROM.

Problem: Kein Bild

Wird auch nach dem Durchführen der nachfolgend vorgeschlagenen Lösungen kein Bild angezeigt, wenden Sie sich an Ihren Fachhändler.

1. Prüfen Sie den Status der Betriebsanzeige.

Symptom	Status	Mögl. Ursache und Lösung
Kein Bild	Anzeigenstatus: Aus	Prüfen Sie, ob das Netzkabel richtig eingesteckt ist. Besteht das Problem weiterhin, schalten Sie den Monitor aus, nach wenigen Minuten wieder ein und versuchen Sie es erneut.
	Anzeigenstatus: Blau	Prüfen Sie die Helligkeitseinstellung. Wechseln Sie durch Drücken der Taste [S] das Eingangssignal.
	Anzeigenstatus: Gelb	Drücken Sie eine Taste auf der Tastatur, oder klicken Sie mit der Maus.
	Anzeigenstatus: Gelb blinkend	Drücken Sie die Einschalttaste des Computers.

2. Prüfen Sie die Fehlermeldungen. (Diese bleiben für 40 Sekunden auf dem Bildschirm eingeblendet.)

Diese Meldungen werden angezeigt, wenn das Eingangssignal nicht ordnungsgemäß übertragen wird, der Monitor jedoch korrekt funktioniert.

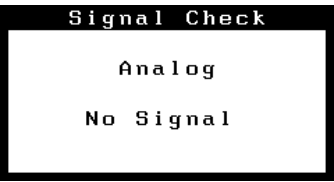
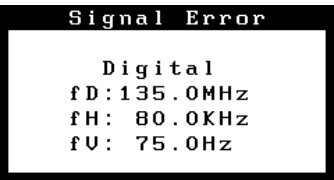



Symptom	Status	Mögl. Ursache und Lösung
	Das Eingangssignal wird nicht ordnungsgemäß empfangen.	<p>Wird das Bild nach kurzer Zeit ordnungsgemäß angezeigt, liegt kein Monitorproblem vor. (Einige PCs geben das Signal nicht direkt nach dem Einschalten aus.)</p> <p>Prüfen Sie, ob das Signalkabel ordnungsgemäß am Computer angeschlossen ist.</p> <p>Wechseln Sie durch Drücken der Taste [S] das Eingangssignal.</p>
	Die Signalfrequenz liegt nicht im zulässigen Bereich. Eine falsche Signalfrequenz wird rot angezeigt.	Wechseln Sie mithilfe des zur Grafikkarte gehörenden Dienstprogramms in einen kompatiblen Modus. Weitere Informationen hierzu entnehmen Sie dem Handbuch der Grafikkarte.

FlexScan® L568/L768

Moniteur couleur LCD





SYMBOLES DE SECURITE

Ce manuel utilise les symboles de sécurité présentés ci-dessous. Ils signalent des informations critiques. Veuillez les lire attentivement.



 AVERTISSEMENT Le non-respect des consignes données dans un message AVERTISSEMENT peut entraîner des blessures graves ou même la mort.	 ATTENTION Le non-respect des consignes données dans un message ATTENTION peut entraîner des blessures et/ou endommager le matériel ou le produit.
 Indique une action interdite.	
 Signale la nécessité d'une mise à la terre de sécurité.	

PRECAUTIONS



AVERTISSEMENT

 En cas d'émission de fumée, d'odeur de brûlé ou de bruits anormaux, débranchez immédiatement tous les cordons d'alimentation et contactez votre revendeur. Il peut être dangereux d'utiliser un moniteur au fonctionnement défectueux.	 Utilisez le cordon d'alimentation fourni pour le branchement sur la prise secteur standard dans votre pays. Vérifiez la tension nominale du cordon d'alimentation. Tout autre branchement peut présenter des risques d'incendie ou de choc électrique.
 Eloignez les petits objets ou les liquides de l'appareil. L'introduction accidentelle de petits objets ou de liquide dans les orifices de ventilation du boîtier peut entraîner un choc électrique, un incendie ou des dommages sur l'appareil. Si un objet tombe dans le boîtier ou si du liquide se répand sur ou à l'intérieur de l'appareil, débranchez immédiatement le cordon d'alimentation. Faites contrôler l'appareil par un technicien qualifié avant de l'utiliser à nouveau.	 Choisissez bien l'emplacement du moniteur. Un mauvais emplacement peut endommager l'appareil, ou provoquer un incendie ou un choc électrique. <ul style="list-style-type: none"> • N'utilisez pas cet appareil à l'extérieur. • N'utilisez pas cet appareil dans des moyens de transport (bateau, avion, trains, automobiles, etc.). • N'installez pas cet appareil dans un environnement poussiéreux ou humide. • N'installez pas cet appareil à un endroit exposé directement à la vapeur d'eau. • Ne placez pas cet appareil près des appareils de chauffage ou d'humidification.
 L'appareil doit être raccordé à une prise avec mise à la terre. Tout autre branchement peut présenter des risques d'incendie ou de choc électrique.	

ATTENTION

 N'obstruez pas les orifices de ventilation du boîtier. <ul style="list-style-type: none"> • Ne placez jamais d'objets sur les orifices de ventilation. • N'installez pas le moniteur dans un espace confiné. • N'utilisez pas le moniteur couché sur le côté ni à l'envers. Toute utilisation obstruant les orifices de ventilation, risque d'empêcher une circulation d'air normale ou d'entraîner un incendie ou d'autres dommages.	 Utilisez une prise électrique facilement accessible. Ceci vous permettra de débrancher rapidement l'appareil en cas de problème.
---	--

A propos du manuel d'installation et du manuel d'utilisation

 Manuel d'installation (ce manuel)	Décrit les informations de base depuis le raccordement du moniteur à l'ordinateur jusqu'à l'utilisation du moniteur.
 Manuel d'utilisation (• Fichier HTML inclus sur le CD-ROM)	Décrit les informations liées à l'application, tels que les réglages d'écran, les configurations et les caractéristiques techniques.

Contenu de l'emballage

Vérifiez que tous les éléments indiqués ci-dessous sont inclus dans le carton d'emballage. Contactez votre revendeur si l'un des éléments est manquant ou abîmé.

REMARQUE

- Veuillez conserver le carton et les matériaux d'emballage pour les réutiliser lors d'un transport ultérieur du moniteur.

- Moniteur
- Cordon d'alimentation
- Câble de signal numérique (FD-C35/FD-C39)

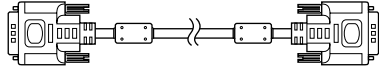

- Câble de signal analogique (MD-C87)

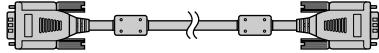

- Câble USB EIZO (MD-C93)

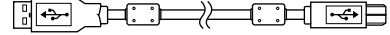

- EIZO LCD Utility Disk (CD-ROM)
 - Manuel d'utilisation
- Manuel d'installation (ce manuel)
- Garantie limitée
- Vis de fixation : M4 x 12 (mm) x 4 pièces

Commandes et fonctions

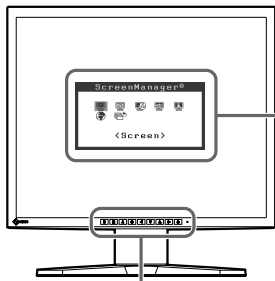

Menu de réglage (*ScreenManager®)

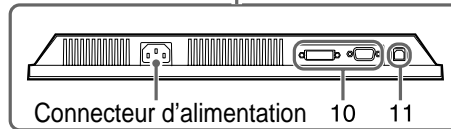
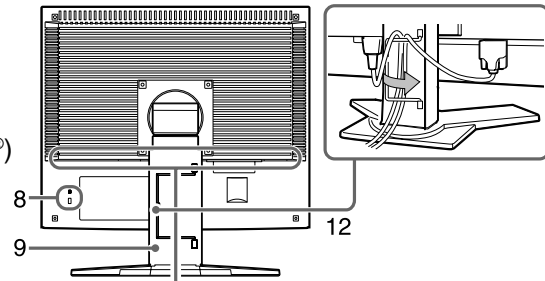
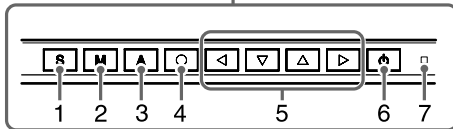

1	Touche de sélection du signal d'entrée	Commute les signaux d'entrée de l'affichage lors du raccordement de deux ordinateurs au moniteur.
2	Touche de changement de mode	La touche M vous permet de commuter le mode d'affichage.
3	Touche de réglage automatique	Permet de régler automatiquement l'écran (entrée analogique uniquement).
4	Touche de validation	Affiche le menu de réglage, et permet de sélectionner une option dans l'écran de menu et d'enregistrer les valeurs définies.
5	Touches de commande (Gauche, Bas, Haut, Droite)	<ul style="list-style-type: none"> • Touche < / > / ▲ / ▼ : affiche l'écran de réglage de la luminosité (page 5). • Permet de sélectionner une option de réglage ou d'augmenter et/ou de diminuer les valeurs définies pour des réglages avancés à l'aide du menu de réglage (page 5).
6	Touche d'alimentation	Permet de mettre sous/hors tension.
7	Voyant d'alimentation	Indique l'état de fonctionnement du moniteur. Bleu : en fonctionnement Jaune clignotant (2 fois) : mode d'économie d'énergie (connexion numérique uniquement) Jaune : économie d'énergie Eteint : hors tension
8	Fente pour le verrouillage de sécurité	Compatible avec le système de sécurité MicroSaver de Kensington.
9	Pied (démontable)	Le pied permet de régler la hauteur et l'angle de l'écran du moniteur.
10	Connecteurs de signal d'entrée	Gauche : connecteur DVI-D (SIGNAL 1) / Droite : connecteur D-sub mini à 15 broches (SIGNAL 2)
11	Port USB	Permet de brancher le câble USB pour utiliser le logiciel ScreenManager Pro for LCD (pour Windows). Consultez le manuel d'utilisation sur le CD-ROM pour savoir comment utiliser ce logiciel.
12	Enveloppe de câbles	Maintient en place les câbles du moniteur.

* ScreenManager® est le nom choisi par EIZO pour le menu de réglage. (Consultez le manuel d'utilisation sur le CD-ROM pour savoir comment utiliser ScreenManager.)

Branchement des câbles

Attention

- Lors du remplacement du moniteur actuel par un moniteur L568/L768, veillez à modifier la résolution et le balayage vertical de l'ordinateur en fonction des réglages du moniteur L568/L768 indiqués dans le tableau des résolutions (verso de la couverture) avant de raccorder l'ordinateur.

REMARQUE

- Pour raccorder deux ordinateurs au moniteur, consultez le Manuel d'utilisation inclus sur le CD-ROM.

1 Vérifiez que le moniteur et l'ordinateur sont hors tension.

2 Raccordez le moniteur à l'ordinateur à l'aide d'un câble de signal correspondant aux connecteurs.

Une fois que les connecteurs de câble sont connectés, serrez les vis des connecteurs pour assurer le couplage.

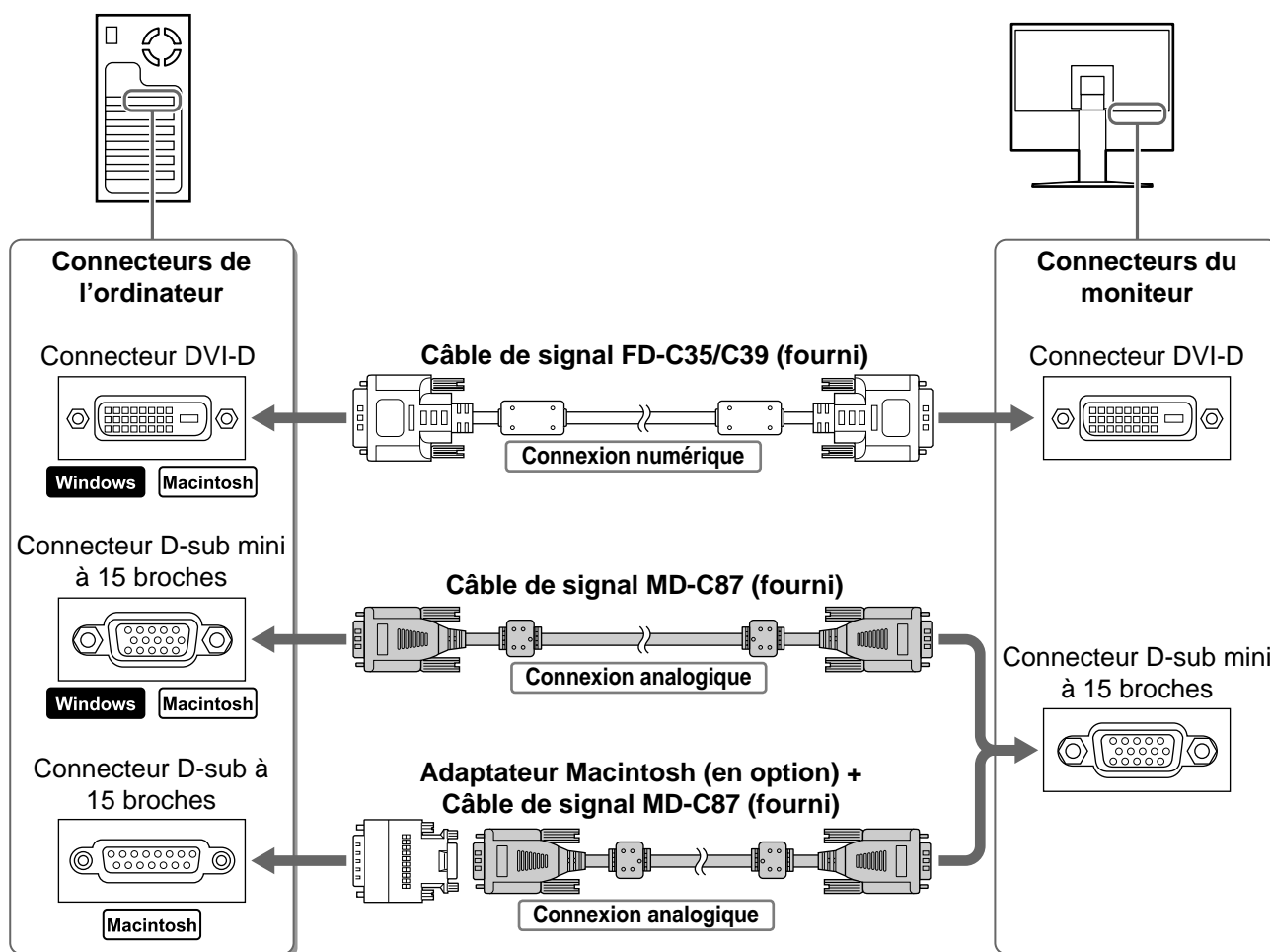

3 Branchez le cordon d'alimentation dans une prise secteur et dans le connecteur d'alimentation du moniteur.

Réglage de la hauteur et de l'angle de l'écran

Réglez la hauteur, l'inclinaison et l'orientation de l'écran afin d'assurer une position agréable pour le travail.

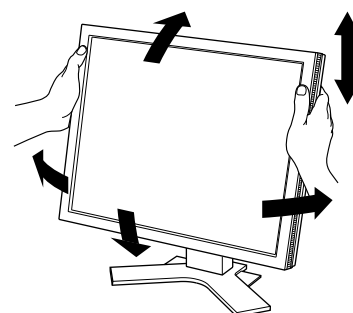

Affichage de l'écran

1 Appuyez sur  pour mettre le moniteur sous tension.

2 Mettez l'ordinateur sous tension.

Le voyant d'alimentation du moniteur devient bleu et l'image apparaît à l'écran.

3 Lorsqu'un signal d'entrée analogique est utilisé, activez la fonction de réglage automatique. (Consultez la section « Activation de la fonction de réglage automatique » ci-dessous.)

Etant donné que l'affichage se fait en fonction des données prédéfinies du moniteur, cela signifie que la fonction de réglage automatique n'est pas utile lors de l'entrée de signaux numériques.

Attention

- Mettez le moniteur et l'ordinateur hors tension lorsque vous ne les utilisez plus.
- Pour une économie d'énergie maximale, il est recommandé que le voyant d'alimentation soit éteint. L'alimentation du moniteur est coupée en débranchant le cordon d'alimentation.

Activation de la fonction de réglage automatique (entrée analogique uniquement)

Lorsque des signaux analogiques sont entrés, la fonction de réglage automatique permet de régler automatiquement l'horloge, la phase, la position de l'écran et la résolution.

Consultez le manuel d'utilisation inclus sur le CD-ROM pour plus d'informations sur la fonction de réglage automatique.

1 Appuyez sur .

Un message s'affiche.

2 Alors que le message est affiché, appuyez de nouveau sur .

La fonction de réglage automatique est activée et les réglages d'horloge, de phase, de position de l'écran et de résolution sont effectués automatiquement.



Attention

- La fonction de réglage automatique fonctionne lorsqu'une image occupe la totalité de la zone d'affichage d'un écran d'ordinateur Macintosh ou Windows. Elle ne fonctionne pas correctement lorsqu'une image ne s'affiche que sur une partie de l'écran (fenêtre de commande DOS, par exemple) ou lorsqu'un arrière-plan noir (papier peint, etc.) est utilisé.
- La fonction de réglage automatique peut ne pas fonctionner correctement avec certaines cartes vidéo.

Sélection du mode d'affichage

FineContrast vous aide à sélectionner facilement le meilleur mode d'affichage en fonction de l'application du moniteur. Consultez le manuel d'utilisation sur le CD-ROM pour plus d'informations sur cette fonction.

Mode FineContrast

Custom (Personnaliser)	Permet de personnaliser vos réglages.
Movie (Cinéma)	Adapté à la lecture d'images animées.
Picture (Image)	Adapté à l'affichage de photos ou d'images.
Text (Texte)	Adapté à l'affichage de textes pour traitement de texte ou feuille de calcul.
sRGB	Adapté à la comparaison des couleurs des périphériques compatibles sRGB.

1 Appuyez sur **M**.

La fenêtre FineContrast apparaît.

Fenêtre du mode FineContrast

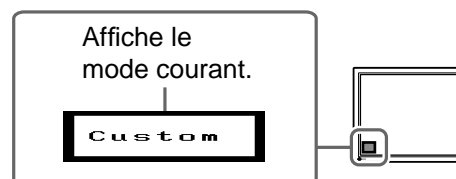

2 Alors que le menu FineContrast est affiché, appuyez de nouveau sur **M**.

A chaque pression sur la touche, le réglage passe au mode suivant (consultez le tableau Mode FineContrast).

3 Appuyez sur **○** une fois le mode d'affichage souhaité défini.

Le mode sélectionné est défini.

Réglage de la luminosité

1 Appuyez sur **◀ / ▶ / ▲ / ▼**.

L'écran de réglage de la luminosité apparaît.

Fenêtre de réglage de la luminosité

2 Réglez la luminosité à l'aide de **◀ / ▶ / ▲ / ▼**.

Appuyez sur **▲** ou **▶** pour augmenter la luminosité de l'écran ou sur **▼** ou **◀** pour la diminuer.

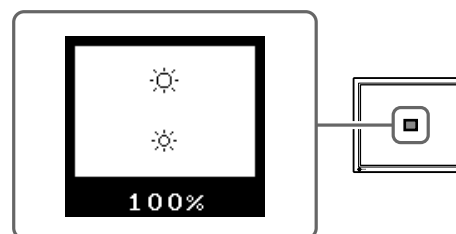

3 Appuyez sur **○** une fois la luminosité souhaitée définie.

La luminosité spécifiée est enregistrée.

Réglages avancés

Les réglages avancés de l'écran ou des couleurs et différents autres réglages sont disponibles dans le menu de réglage. Consultez le manuel d'utilisation inclus sur le CD-ROM pour plus d'informations sur chaque fonction de réglage.

Menu de réglage



Les réglages et configurations de base sont terminés. Consultez le manuel d'utilisation sur le CD-ROM pour plus d'informations sur les réglages avancés.

Problème de non-affichage d'images

Si aucune image ne s'affiche sur le moniteur même après avoir recouru aux solutions suivantes, contactez votre revendeur.

1. Vérifiez le voyant d'alimentation.

Symptôme	Etat	Cause possible et solution
Aucune image	Le voyant d'alimentation ne s'allume pas.	Vérifiez que le cordon d'alimentation est correctement branché. Si le problème persiste, mettez le moniteur hors tension pendant quelques minutes, puis remettez-le sous tension et recommencez.
	Le voyant d'alimentation devient bleu.	Vérifiez le réglage de luminosité. Commutez le signal d'entrée en appuyant sur S .
	Le voyant d'alimentation devient jaune.	Appuyez sur une touche du clavier ou cliquez avec la souris.
	Le voyant d'alimentation est jaune et clignote lentement.	Mettez l'ordinateur sous tension.

2. Vérifiez le message d'erreur qui reste affiché sur l'écran pendant 40 secondes.

Ces messages s'affichent lorsque le signal d'entrée est incorrect, même si le moniteur fonctionne correctement.

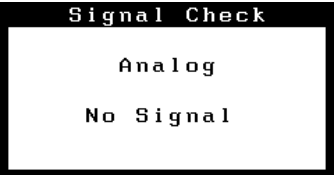
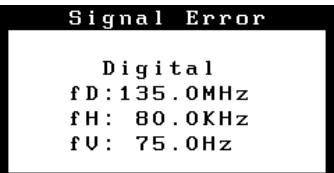



Symptôme	Etat	Cause possible et solution
	Le signal d'entrée n'est pas reçu correctement.	<p>Si l'image s'affiche normalement au bout d'instant, le moniteur ne présente aucun dysfonctionnement. (Certains ordinateurs n'émettent pas de signal dès la mise sous tension.)</p> <p>Vérifiez si le câble de signal est correctement branché à l'ordinateur.</p> <p>Commutez le signal d'entrée en appuyant sur S.</p>
	La fréquence du signal est en dehors de la spécification. La fréquence de signal incorrecte est indiquée en rouge.	<p>Passer à un mode approprié à l'aide de l'utilitaire de la carte vidéo. Consultez le manuel de la carte vidéo pour plus d'informations.</p>

FlexScan® L568/L768

Monitor en color de pantalla de cristal líquido

SÍMBOLOS DE SEGURIDAD

Este manual utiliza los símbolos de seguridad que aparecen a continuación. Contienen información importante. Léalos detenidamente.

	ADVERTENCIA No respetar la información de una ADVERTENCIA puede provocar heridas graves y suponer un riesgo para la integridad física.		PRECAUCIÓN No respetar la información de una PRECAUCIÓN puede provocar heridas leves o daños materiales o en el equipo.
	Indica una acción no permitida.		
	Indica poner a tierra por motivos de seguridad.		

PRECAUCIONES

ADVERTENCIA



Si la unidad empieza a oler a quemado, hace ruidos extraños o sale humo de ella, desconecte inmediatamente todas las conexiones de alimentación y póngase en contacto con su distribuidor.

Intentar utilizar una unidad defectuosa puede provocar un incendio, una descarga eléctrica o daños en el equipo.



Utilice el cable de alimentación que se adjunta y conéctelo a la toma de corriente estándar de su país.

Asegúrese de no superar el voltaje nominal del cable de alimentación. De lo contrario, podría producirse un incendio o una descarga eléctrica.



Mantenga objetos pequeños y líquidos alejados de la unidad.

Si algún objeto pequeño cae del monitor por la ranura de ventilación o se derrama algún líquido en su interior puede provocar un incendio, una descarga eléctrica o daños en el equipo. Si cae un objeto o se derrama un líquido dentro de la unidad, desconéctela inmediatamente. Asegúrese de que un técnico cualificado revise la unidad antes de volver a utilizarla.



Instale la unidad en una ubicación apropiada.

De lo contrario, podría producirse un incendio, una descarga eléctrica o daños en el equipo.

- No la instale en el exterior.
- No la instale en ningún medio de transporte (barco, avión, trenes, automóviles, etc.).
- No la instale en un entorno con humedad o polvo.
- No la instale en una ubicación donde el vapor de agua entre en contacto directo con la pantalla.
- No la instale cerca de humidificadores o de aparatos que generen calor.



El equipo debe conectarse a una toma de corriente de conexión a tierra.

De lo contrario, podría producirse un incendio o una descarga eléctrica.



PRECAUCIÓN



No tape las ranuras de ventilación del aparato.

- No coloque ningún objeto sobre las ranuras de ventilación.
- No instale la unidad en un espacio cerrado.
- No utilice la unidad en posición horizontal ni boca abajo.



Cubrir las ranuras de ventilación impide una ventilación adecuada y podría provocar un incendio, una descarga eléctrica o daños en el equipo.



Utilice una toma de corriente de fácil acceso.

De esta manera podrá desconectar la corriente de forma rápida si surge algún problema.

Información sobre el Manual de instalación y el Manual del usuario

	Manual de instalación (este manual)	Información sobre la conexión al ordenador y la utilización del monitor.
	Manual del usuario (• archivo HTML incluido en el CD-ROM*)	Información sobre ajustes de pantalla, parámetros y especificaciones.

* Sólo se suministran archivos HTML en inglés, alemán y francés.

Contenido del embalaje

Compruebe que los elementos siguientes estén incluidos en el embalaje. Póngase en contacto con su distribuidor si alguno de los elementos no aparece o aparece dañado.

NOTA

- Conserve la caja y los materiales de embalaje para utilizarlos en posibles futuros transportes del monitor.

- Monitor
- Cable de alimentación
- Cable de señal digital (FD-C35/FD-C39)

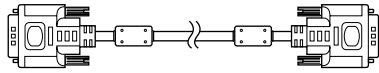

- Cable de señal analógica (MD-C87)

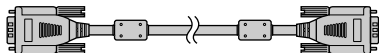

- Cable USB EIZO (MD-C93)

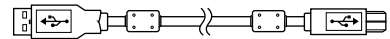

- EIZO LCD Utility Disk (CD-ROM)
 - Manual del usuario
- Manual de instalación (este manual)
- Garantía limitada
- Tornillos de fijación: M4 x 12 mm 4 un.

Controles y funciones

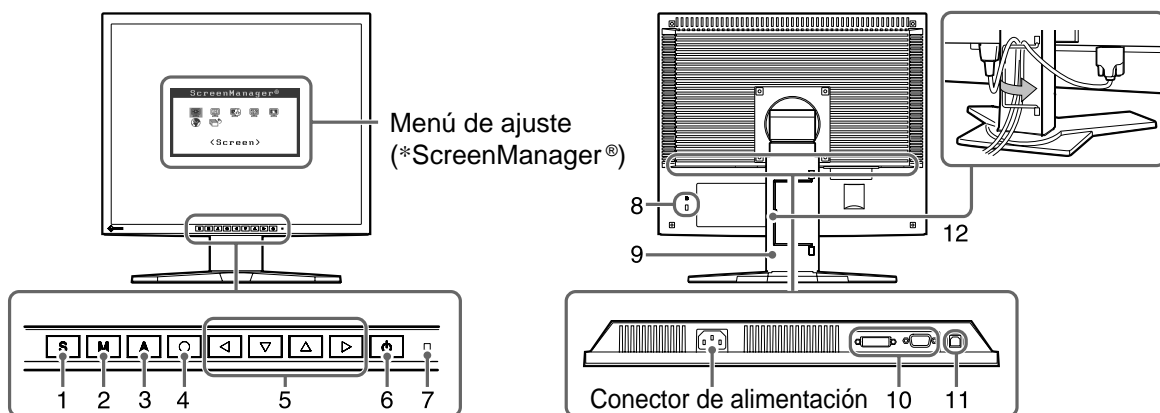

1	Botón de selección de la señal de entrada	Alterna la visualización de las señales de entrada cuando se conectan dos ordenadores al monitor.
2	Botón de modo	El botón M le permite cambiar la visualización.
3	Botón de autoajuste	Ajusta la pantalla automáticamente (solamente entrada analógica).
4	Botón Intro	Muestra el menú de ajuste, confirma los ajustes de los elementos en la pantalla de menú y guarda los elementos ajustados.
5	Botones de control (izquierda, derecha, abajo y arriba)	<ul style="list-style-type: none"> • Botón ◀ / ▶ / ▲ / ▼: Muestra la pantalla de ajuste de brillo (página 5). • Selecciona un elemento de ajuste o aumenta o disminuye los valores ajustados en los ajustes avanzados mediante el menú de ajuste (página 5).
6	Botón de alimentación	Enciende o apaga la unidad.
7	Indicador de encendido	Indica el estado operativo del monitor. Azul : Operación Amarillo parpadeante (2 veces por segundo) : Modo de ahorro de energía (sólo digital) Amarillo : Ahorro de energía Apagado : Alimentación apagada
8	Ranura de bloqueo de seguridad	Este bloqueo admite el sistema de seguridad MicroSaver de Kensington.
9	Soporte (extraíble)	El soporte ajusta la altura y el ángulo de la pantalla del monitor.
10	Conectores de señal de entrada	Izquierdo: Conector de DVI-D (SIGNAL 1) /Derecho: Miniconector D-sub de 15 contactos (SIGNAL 2)
11	Puerto USB	Conecta el cable USB para utilizar el software de ScreenManager Pro para pantallas de cristal líquido (con Windows). Para obtener información sobre cómo utilizarlo, consulte el Manual del usuario del CD-ROM.
12	Portacables	Une los cables del monitor.

* ScreenManager® es un nombre que aplica EIZO al menú de ajuste. (Para obtener información sobre cómo utilizar ScreenManager, consulte el Manual del usuario del CD-ROM.)

Conexión de los cables

Atención

- Si sustituye el monitor actual por un monitor L568/L768, consulte la tabla de resoluciones (reverso de la portada) para cambiar la configuración de la resolución y la frecuencia vertical del ordenador a una disponible para el monitor L568/L768.

NOTA

- Si va a conectar dos ordenadores al monitor, consulte el manual del usuario almacenado en el CD-ROM.

1 Compruebe que la alimentación del monitor y del ordenador están desactivadas.

2 Conecte el monitor al ordenador con un cable de señal haciendo coincidir los conectores.

Una vez conectados los conectores del cable, apriete los tornillos de los conectores para fijar la conexión.

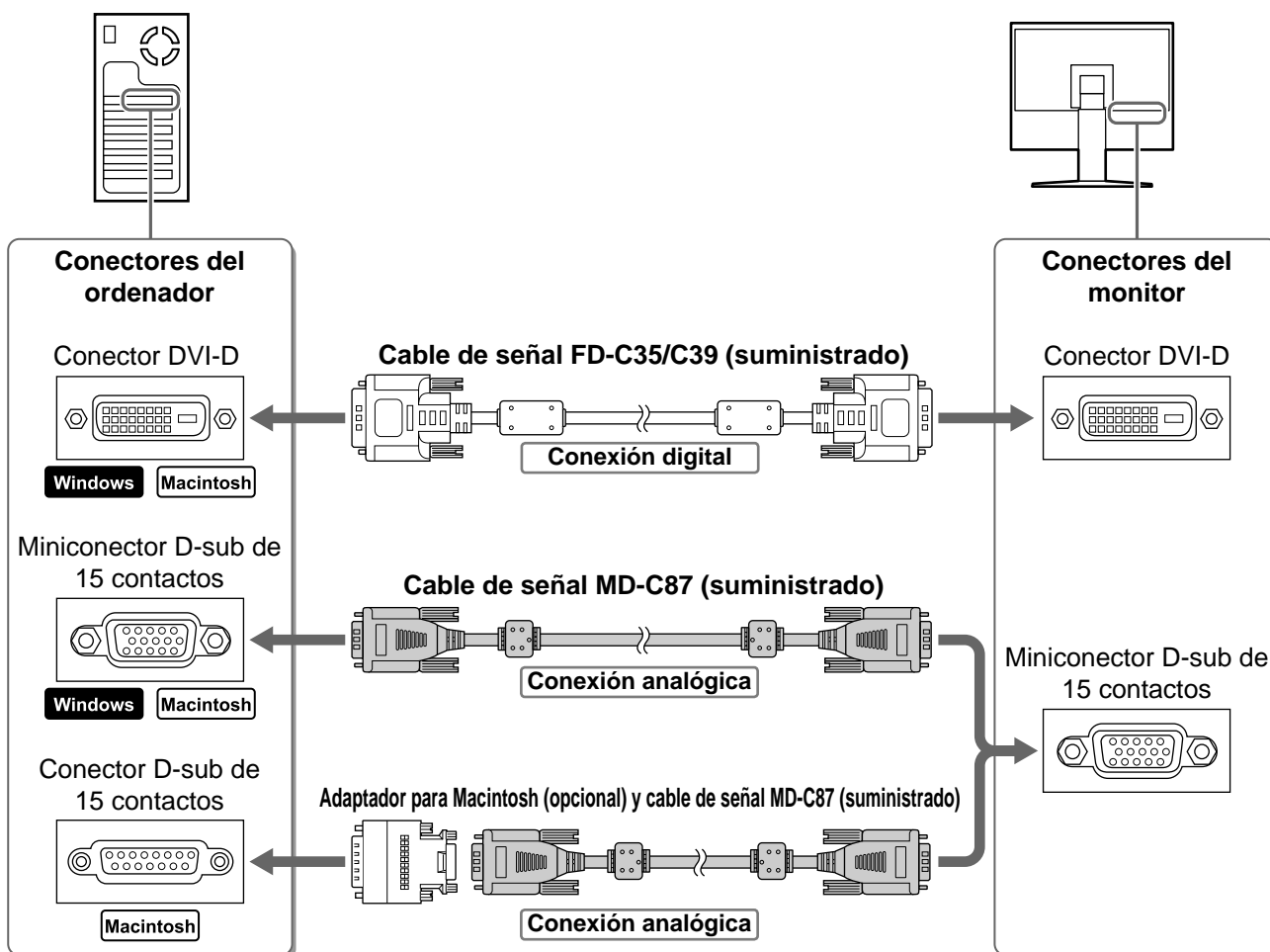

3 Enchufe el cable de alimentación en una toma de corriente y el conector de alimentación en el monitor.

Ajuste de la altura y el ángulo de la pantalla

Es posible ajustar la altura, inclinación y giro de la pantalla para conseguir una posición de trabajo adecuada.

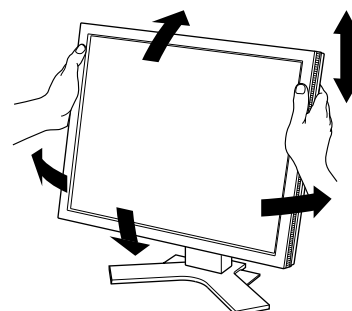

Visualización de la pantalla

1 Pulse  para encender el monitor.

2 Encienda el ordenador.

El indicador de encendido del monitor se iluminará en azul y se visualizará la pantalla.

3 Si utiliza señales de entrada analógicas, ejecute la función de Autoajuste. (Consulte “Ejecución de la función de Autoajuste”.)

Si se reciben señales digitales, la función de Autoajuste no es necesaria, ya que la imagen aparecerá correctamente a partir de los datos preajustados del monitor.

Atención

- Apague el monitor y el ordenador después de utilizarlos.
- Se recomienda desconectar completamente el monitor de la fuente de alimentación para ahorrar energía. Para ello, desenchufe el cable de alimentación del monitor.

Ejecución de la función de Autoajuste (solamente con la entrada analógica)

Si se reciben señales analógicas, la función de Autoajuste le permite ajustar automáticamente el reloj, la fase, la posición de la pantalla y la resolución.

Para obtener información más detallada sobre la función de Autoajuste, consulte el Manual del usuario del CD-ROM.

1 Pulse .

Aparece una ventana de mensaje.

2 Mientras se muestra el mensaje, pulse  de nuevo.

La función de Autoajuste se activa y el reloj, la fase, la posición de la pantalla y la resolución se ajustan automáticamente.



Atención

- La función de Autoajuste funciona correctamente cuando la imagen se visualiza en el área máxima posible de la pantalla de un Macintosh o de un ordenador con Windows. Es posible que no funcione correctamente si la imagen se visualiza sólo en una parte de la pantalla, por ejemplo, al utilizar una ventana de comandos DOS o si el color de fondo del escritorio es negro.
- Es posible que la función de Autoajuste no funcione correctamente con algunas tarjetas gráficas.

Selección del modo de pantalla

La función FineContrast (Matices de contraste) le permite seleccionar fácilmente el modo de visualización más apropiado en función de la utilización del monitor.

Para obtener información más detallada sobre FineContrast, consulte el Manual del usuario del CD-ROM.

Modo FineContrast

Custom (Personalizar)	Permite realizar los ajustes deseados.
Movie (Película)	Adecuado para la reproducción de imágenes animadas.
Picture (Imagen)	Adecuado para la visualización de imágenes como fotografías o dibujos.
Text (Texto)	Adecuado para el trabajo con software de procesador de textos o de hojas de cálculo.
sRGB (RGB estándar)	Adecuado para la coincidencia de colores con periféricos que admiten RGB estándar.

1 Pulse **M**.

Aparece la ventana de FineContrast.

Ventana del modo FineContrast

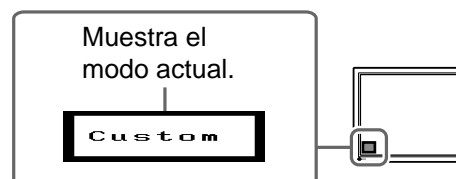

2 Mientras se muestra el menú FineContrast, pulse **M** de nuevo.

Cada vez que se pulsa el botón, cambia el modo de la pantalla. (Consulte la tabla del "Modo FineContrast".)

3 En el modo de visualización deseado, pulse el botón **○**.

Se ajusta el modo seleccionado.

Ajuste del brillo

1 Pulse **◀ / ▶ / ▲ / ▼**.

Aparece la ventana de ajuste del brillo.

Ventana de ajuste del brillo

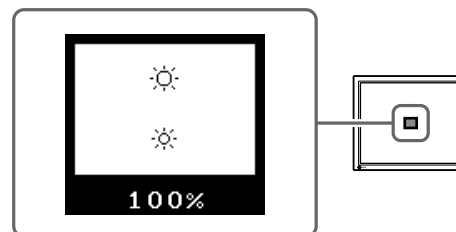

2 Ajuste el brillo con **◀ / ▶ / ▲ / ▼**.

Pulse **▲** o **▶** para dar más brillo a la pantalla y **▼** o **◀** para oscurecerla.

3 Cuando obtenga el brillo deseado, pulse **○**.

De este modo se guarda el brillo especificado.

Configuración y ajustes avanzados

Los ajustes avanzados de pantalla o color y otros ajustes diversos pueden realizarse mediante el menú de ajuste.

Para obtener información más detallada sobre cada función de ajuste, consulte el Manual del usuario del CD-ROM.

Menú de ajuste



La configuración y ajustes básicos se han completado. Para obtener información sobre la configuración y los ajustes avanzados, consulte el Manual del usuario del CD-ROM.

Sin problemas con las imágenes

Si no se muestra ninguna imagen en el monitor tras seguir las soluciones propuestas, póngase en contacto con su distribuidor local.

1. Compruebe el indicador de encendido.

Síntoma	Estado	Posible causa y solución
No aparece ninguna imagen	El indicador de alimentación no se ilumina.	Compruebe que el cable de alimentación está conectado correctamente. Si el problema persiste, desconecte la alimentación del monitor durante algunos minutos y, a continuación, vuelva a encenderlo e inténtelo de nuevo.
	El indicador de alimentación se ilumina en azul.	Compruebe la configuración del brillo. Cambie la señal de entrada mediante el botón S .
	El indicador de alimentación se ilumina en amarillo.	Pulse una de las teclas del teclado o haga clic con el ratón.
	El indicador de alimentación parpadea lentamente en amarillo.	Pulse el interruptor de alimentación del ordenador.

2. Compruebe los mensajes de error. Éstos permanecen en la pantalla durante 40 segundos.

Este tipo de mensajes aparecen cuando la señal de entrada no es correcta, aunque el monitor esté funcionando.

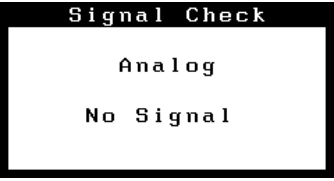
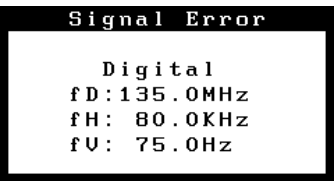



Síntoma	Estado	Posible causa y solución
	La señal de entrada no se recibe correctamente.	Si la imagen se visualiza correctamente tras un período de tiempo breve, significa que el monitor no tiene ningún problema. (Algunos ordenadores no emiten la señal al poco tiempo de encenderlos.) Compruebe si el cable de señal está correctamente conectado al ordenador. Cambie la señal de entrada mediante el botón S .
	La frecuencia de la señal está fuera del rango admitido. La frecuencia de la señal incorrecta aparecerá en rojo.	Utilice el software de la tarjeta gráfica para seleccionar un modo adecuado. Consulte el manual de la tarjeta gráfica para obtener más información.

FlexScan® L568/L768

Monitor LCD a colori

SIMBOLI DI SICUREZZA

Il manuale utilizza i simboli di sicurezza riportati sotto per segnalare informazioni di primaria importanza. Leggere le informazioni con attenzione.

 AVVERTENZA La mancata osservanza delle informazioni contrassegnate da un simbolo di AVVERTENZA può dar luogo a gravi lesioni personali anche mortali.	 ATTENZIONE La mancata osservanza delle informazioni contrassegnate da un simbolo di ATTENZIONE può dar luogo a lesioni personali di entità moderata o danni a cose o al prodotto stesso.
 Indica un'azione vietata.	
 Indica che è necessario effettuare il collegamento a terra per ragioni di sicurezza.	

PRECAUZIONI

AVVERTENZA

 **Se l'unità dovesse emettere fumo, rumori insoliti oppure si percepisca odore di bruciato, scollegare immediatamente tutti i cavi di alimentazione e rivolgersi al rivenditore.**
 L'utilizzo di unità con problemi di funzionamento può causare incendi, folgorazione o danni alle apparecchiature.

 **Utilizzare il cavo di alimentazione in dotazione e collegarlo alla presa a muro.**
 Assicurarsi che la tensione di alimentazione si comprese nei limiti nominali indicati sul cavo stesso. In caso contrario potrebbero verificarsi incendi o folgorazione.

 **Mantenere liquidi e oggetti di piccole dimensioni lontano dall'unità.**
 I piccoli oggetti o i liquidi caduti accidentalmente nell'unità attraverso le aperture di ventilazione, possono causare incendi, folgorazione o danni all'unità stessa. Nel caso in cui un oggetto o dei liquidi dovessero penetrare nell'unità, scollegare immediatamente l'unità. Richiedere il controllo dell'unità da parte di un tecnico dell'assistenza prima di utilizzarla nuovamente.

 **Collocare l'unità in un luogo appropriato.**
 In caso contrario potrebbero verificarsi incendi o folgorazione o danni all'unità stessa.

- Non installare all'aperto.
- Non installare in mezzi di trasporto (imbarcazioni, aeromobili, treni, autoveicoli, ecc.).
- Non posizionare in ambienti polverosi o umidi.
- Non installare in luoghi in cui i vapori siano emessi direttamente in direzione dello schermo.
- Non posizionare vicino a fonti di calore o in prossimità di dispositivi di umidificazione.

 **L'apparecchio deve essere collegato a una presa munita di collegamento a terra.**
 In caso contrario potrebbero verificarsi incendi o folgorazione.

ATTENZIONE



 **Non ostruire le aperture di ventilazione dell'unità.**

- Non inserire oggetti nelle aperture di ventilazione.
- Non installare l'unità in un luogo ristretto e chiuso.
- Non utilizzare l'unità in posizione orizzontale o capovolta.

L'ostruzione delle aperture di ventilazione impedisce il flusso corretto dell'aria e può causare incendi, folgorazioni o danni alle apparecchiature.

 **Utilizzare una presa di corrente facilmente accessibile.**
 Ciò consente di scollegare rapidamente il cavo di alimentazione in caso di problemi.

Informazioni sul manuale di installazione e sul manuale dell'utente

 Manuale di installazione (il presente manuale)	Fornisce le informazioni di base dal collegamento del monitor al computer all'utilizzo del monitor stesso.
 Manuale dell'utente (• file HTML nel CD-ROM*)	Fornisce informazioni quali la regolazione dello schermo, le impostazioni e le specifiche tecniche.

* Sono forniti esclusivamente i file HTML delle versioni in inglese, tedesco e francese.

Contenuto della confezione

Verificare che tutti i seguenti componenti siano inclusi nella confezione. Se i componenti elencati di seguito risultassero mancanti o danneggiati, contattare il rivenditore locale.

NOTA

- Conservare la confezione e tutti i relativi componenti per eventuali spostamenti del monitor.

- Monitor
- Cavo di alimentazione
- Cavo segnale digitale (FD-C35/FD-C39)

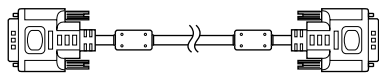

- Cavo segnale analogico (MD-C87)

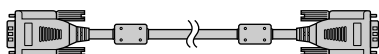

- Cavo USB EIZO (MD-C93)

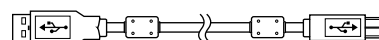

- EIZO LCD Utility Disk (CD-ROM)
 - Manuale dell'utente
- Manuale di installazione (il presente manuale)
- Garanzia limitata
- Viti di fissaggio: M4 x 12 mm 4PZ

Comandi e funzioni

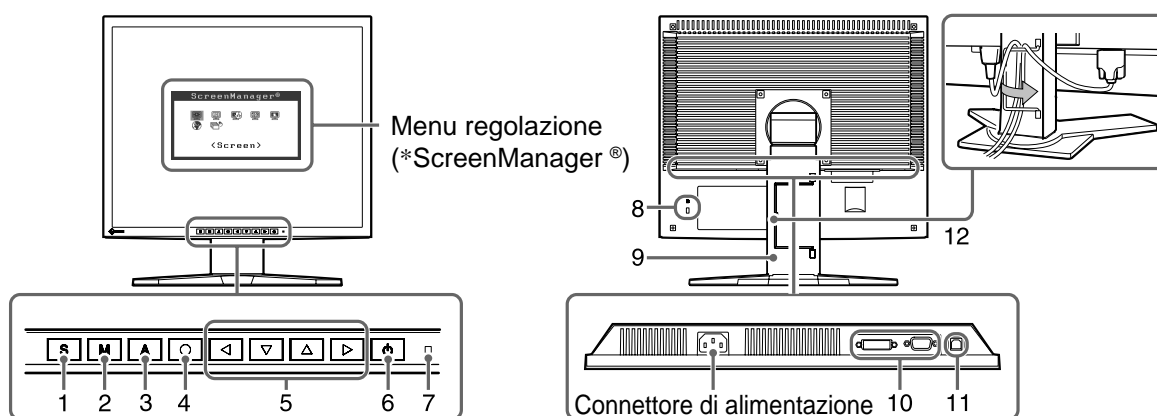

1	Tasto di selezione del segnale di ingresso	Consente di selezionare il segnale di ingresso se al monitor sono collegati due PC.
2	Pulsante modalità	Il pulsante M consente di selezionare la visualizzazione.
3	Tasto di regolazione automatica	Regola automaticamente la visualizzazione dello schermo (solo ingresso analogico)
4	Tasto di conferma	Visualizza il menu di regolazione, consente di scegliere un valore dalla schermata di menu e salva i valori impostati.
5	Tasti di direzionali (sinistra, destra, giù, su)	<ul style="list-style-type: none"> • tasto ◀ / ▶ / ▲ / ▼: visualizza la schermata di regolazione della luminosità (pagina 5). • consente di scegliere un valore di regolazione oppure aumenta/diminuisce i valori impostati per regolazioni avanzate mediante il menu di regolazione (pagina 5).
6	Tasto di accensione/spegnimento	Accende o spegne l'unità.
7	Stato indicatore	Indica lo stato di funzionamento del monitor. Blu : Acceso Giallo lampeggiante (2 volte) : Modalità risparmio energetico (solo digitale) Giallo : Risparmio energetico Spento : Alimentazione principale spenta
8	Fissaggio lucchetto di sicurezza	Questo tipo di blocco è compatibile con il sistema di sicurezza Kensington MicroSaver.
9	Supporto (amovibile)	Il supporto consente di regolare l'altezza e l'angolo dello schermo.
10	Connettori segnale di ingresso	Sinistra: Connettore (SIGNAL 1) DVI-D/Destra: Connettore D-Sub mini 15 pin (SIGNAL 2)
11	Porta USB	Collega il cavo USB per l'utilizzo di ScreenManager Pro per il software LCD (per Windows). Per informazioni sull'uso di ScreenManager Pro, fare riferimento al manuale dell'utente su CD-ROM.
12	Copricavi	Consente di mantenere fermi i cavi del monitor.

* ScreenManager® è un marchio di EIZO per il menu Adjustment. (Per informazioni sull'uso di ScreenManager, fare riferimento al manuale dell'utente su CD-ROM.)

Collegamento dei cavi

Nota

- Durante la sostituzione del monitor attuale con un monitor L568/L768, assicurarsi di selezionare le impostazioni del computer per la risoluzione e la frequenza verticale disponibili per il monitor L568/L768 facendo riferimento alla tabella delle risoluzioni (retro copertina) prima di collegare il PC.

NOTA

- Per collegare due PC al monitor, fare riferimento al Manuale dell'utente su CD-ROM.

1 Verificare che il monitor e il PC siano scollegati dall'alimentazione elettrica.

2 Collegare il monitor al computer con il cavo segnale appropriato per i connettori utilizzati.

Dopo aver collegato i connettori dei cavi, stringere le viti dei connettori affinché combacino perfettamente.

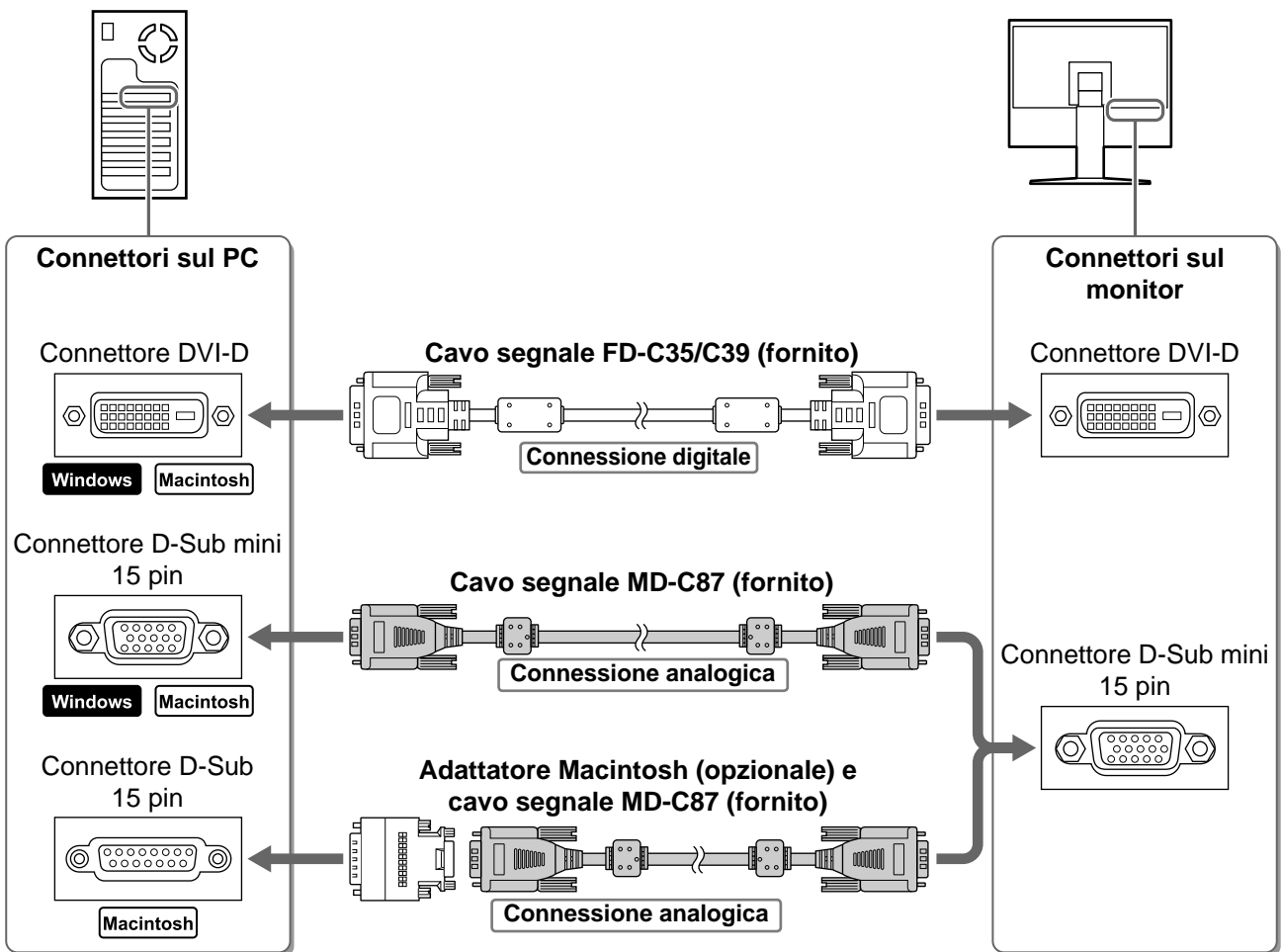

3 Collegare il cavo di alimentazione in una presa di corrente e il connettore di alimentazione sul monitor.

Regolazione dell'altezza e dell'angolo dello schermo

È possibile regolare l'altezza, l'inclinazione e la rotazione dello schermo fino a ottenere la posizione di lavoro ottimale.

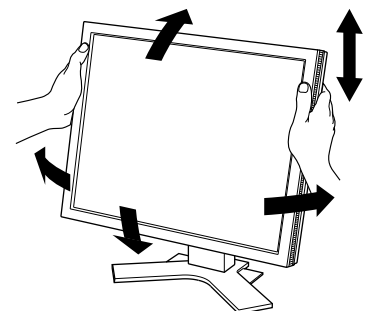

Visualizzazione dello schermo

1 Premere  per accendere il monitor.

2 Accendere il PC.

Si accenderà l'indicatore di alimentazione del monitor (blu) e verrà visualizzata l'immagine dello schermo.

3 In modalità di ingresso analogico, eseguire la funzione di regolazione automatica (fare riferimento alla sezione "Esecuzione della funzione di regolazione automatica" riportata sotto).

In modalità di ingresso digitale, la funzione di regolazione automatica non è necessaria poiché l'immagine verrà visualizzata correttamente sulla base dei dati preimpostati.

Nota

- Al termine dell'uso spegnere sempre PC e monitor.
- Per un risparmio energetico ottimale, si consiglia di spegnere il pulsante di alimentazione. Scollegando il cavo di alimentazione viene interrotto il flusso di corrente al monitor.

Esecuzione della funzione di regolazione automatica (solo ingresso analogico)

In modalità di ingresso analogico, la funzione di regolazione automatica consente di regolare automaticamente clock, fase, posizione dello schermo e risoluzione.

Fare riferimento al manuale dell'utente su CD-ROM per maggiori informazioni sulla funzione di regolazione automatica.

1 Premere .

Verrà visualizzata una finestra di messaggio.

2 Premere nuovamente  mentre è visualizzato il messaggio.

La funzione di regolazione automatica verrà attivata per regolare automaticamente clock, fase, posizione dello schermo e risoluzione.



Nota

- La funzione di regolazione automatica funziona correttamente solo se l'immagine è visualizzata completamente sull'area di visualizzazione dello schermo di un computer Macintosh o Windows. La funzione di regolazione automatica non funziona correttamente se l'immagine è visualizzata solo su una parte dello schermo (ad esempio la finestra del prompt di DOS) oppure quando si utilizza uno sfondo nero.
- La funzione di regolazione automatica potrebbe non funzionare correttamente con alcuni tipi di schede grafiche.

Selezione della modalità schermo

La funzione FineContrast consente di selezionare in modo semplice e intuitivo la miglior modalità di visualizzazione in base all'applicazione del monitor.

Fare riferimento al manuale dell'utente su CD-ROM per maggiori informazioni sulla funzione FineContrast.

Modalità FineContrast

Custom (Personalizzato)	Per la regolazione delle impostazioni secondo le proprie preferenze personali.
Movie (Film)	Ottimizzato per la visualizzazione di immagini in movimento.
Picture (Foto)	Ottimizzato per la visualizzazione di foto o immagini fisse.
Text (Testo)	Ottimizzato per la visualizzazione di testo in programmi di elaborazione testo o fogli di calcolo.
sRGB	Ottimizzato per la corrispondenza colore con periferiche che supportano sRGB.

1 Premere **M**.

Viene visualizzata la finestra FineContrast.

Finestra della modalità FineContrast

2 Premere nuovamente **M** mentre è visualizzato il menu FineContrast.

A ogni pressione del tasto cambia la modalità sullo schermo (fare riferimento alla tabella "Modalità FineContrast").



3 Premere **○** quando è visualizzata la modalità desiderata.

La modalità selezionata è impostata.

Regolazione della luminosità

1 Premere **◀ / ▶ / ▲ / ▼**.

Viene visualizzata la finestra di regolazione della luminosità.

Finestra di regolazione della luminosità

2 Regolare la luminosità con **◀ / ▶ / ▲ / ▼**.

Premere **▲** o **▶** per aumentare la luminosità dello schermo oppure **▼** o **◀** per diminuirla.

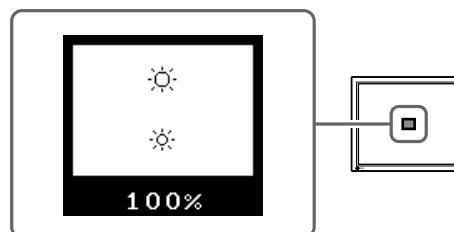

3 Premere **○** quando è visualizzata la luminosità desiderata.

La luminosità specificata viene salvata.

Esecuzione delle impostazioni/regolazioni avanzate

Il menu di regolazione dispone di varie impostazioni per la regolazione dello schermo e del colore.

Fare riferimento al manuale dell'utente su CD-ROM per maggiori informazioni su ciascuna funzione di regolazione.

Menu regolazione

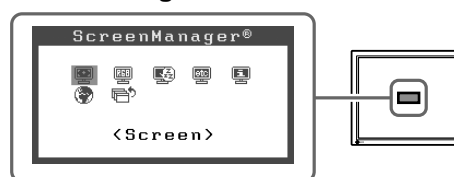

Le impostazioni e le regolazioni di base sono state completate. Fare riferimento al manuale dell'utente su CD-ROM per maggiori informazioni sulle regolazioni/impostazioni avanzate.

Problema Nessuna immagine

Se sul monitor non viene visualizzata alcuna immagine anche dopo aver applicato le soluzioni consigliate, contattare il rivenditore locale.

1. Verificare l'indicatore di alimentazione.

Sintomo	Stato	Possibile causa e rimedio
Nessuna immagine	L'indicatore di alimentazione non si accende.	Verificare che il cavo di alimentazione sia collegato correttamente. Se il problema persiste, spegnere il monitor per alcuni minuti, quindi riaccenderlo e tentare di nuovo.
	L'indicatore di alimentazione si illumina in blu.	Controllare l'impostazione della luminosità. Commutare il segnale di ingresso premendo [S] .
	L'indicatore di alimentazione si illumina in giallo.	Premere un tasto sulla tastiera o a fare clic con il mouse.
	L'indicatore di alimentazione lampeggia lentamente in giallo.	Premere il pulsante di accensione del computer.

2. Controllare il messaggio di errore che rimane visualizzato a schermo per 40 secondi.

Tali messaggi vengono visualizzati quando il segnale di ingresso non è corretto, anche se il monitor funziona correttamente.

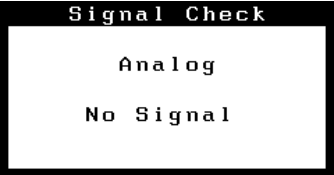
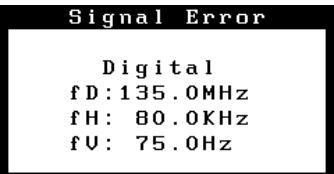



Sintomo	Stato	Possibile causa e rimedio
	Il segnale di ingresso non viene ricevuto correttamente.	Se l'immagine viene visualizzata in modo corretto per alcuni minuti, non esiste alcun problema del monitor. (Alcuni computer non trasmettono segnali in uscita subito dopo l'accensione.) Controllare che il cavo dei segnali sia collegato correttamente al PC. Commutare il segnale di ingresso premendo [S] .
	La frequenza del segnale è al di fuori delle specifiche consentite. L'errore di frequenza del segnale è visualizzato in rosso.	Cambiare la frequenza del segnale utilizzando il software di utilità della scheda grafica. Fare riferimento al manuale della scheda grafica per ulteriori informazioni.

FlexScan® L568/L768

LCD-färgskärm

SÄKERHETSSYMBOLER

Den här manualen använder säkerhetssymbolerna nedan. De indikerar kritisk information. Läs dem noggrant.

	VARNING Om informationen i en VARNING inte åtföljs kan det resultera i allvarliga skador som kan vara livshotande.		FÖRSIKTIGHET Om uppmaningen FÖRSIKTIGHET inte åtföljs finns det risk för person- eller produktskador.
	Indikerar en förbjuden åtgärd.		
	Indikerar att enheten skall anslutas till jordat eluttag.		

FÖRSIKTIGHETSÅTGÄRDER

VARNING

 Om enheten avger rök, luktar bränt eller ger ifrån sig ovanliga ljud skall alla strömanslutningar kopplas ur genast. Kontakta sedan din återförsäljare.
Försök att använda en enhet som är felaktig kan leda till brand, elektriska stötar eller skador på utrustning.

 Använd den medföljande sladden och anslut den till ett standardeluttag.
Försäkra dig om att du håller dig inom märkspänningen för sladden. Om detta inte åtföljs kan det orsaka brand eller elektriska stötar.

 Undvik att komma i kontakt med enheten med små föremål eller vätska.
Små föremål som av misstag faller in genom ventilationsöppningarna i kåpan eller spill kan orsaka brand, elektriska stötar eller skador på utrustning. Om ett föremål eller vätska hamnar innanför kåpan skall det kopplas ur omedelbart. Enheten skall kontrolleras av en behörig servicetekniker innan den används igen.

 Placera enheten på ett lämpligt ställe.
Om detta inte åtföljs kan det orsaka brand, elektriska stötar eller skador på utrustning.

- Använd inte enheten utomhus.
- Använd inte enheten i fordon (fartyg, flygplan, tåg eller bilar etc.).
- Använd inte enheten i en dammig eller fuktig miljö.
- Placera inte enheten så att ånga kommer direkt på skärmen.
- Placera inte enheten nära värmeelement eller luftfuktare.

 Utrustningen måste vara ansluten till ett jordat uttag.
Om detta inte åtföljs kan det orsaka brand eller elektriska stötar.

FÖRSIKTIGHET



 Blockera inte ventilationsöppningarna i kåpan.

- Placera inga föremål på ventilationsöppningarna.
- Installera inte enheten i ett slutet utrymme.
- Använd inte enheten liggande eller upp och ner.

Genom att blockera ventilationsöppningarna förhindras tillräckligt luftflöde vilket kan orsaka brand, elektriska stötar eller skada på utrustning.

 Använd ett strömuttag som är lätt att komma åt.
Detta säkerställer att det är lätt att koppla ur enheten om det skulle uppstå problem.

Om installationshandboken och Bruksanvisningen

	Installationshandboken (denna handbok)	Beskriver grundinformation från anslutning av monitorn till en dator till användning av skärmen.
	Bruksanvisning (• Html-fil. på CD-skivan*)	Beskriver applikationsinformation så som bildjusteringar, inställningar och specifikationer.

* Html-filerna som medföljer finns endast på engelska, tyska och franska.

Förpackningens innehåll

Kontrollera att följande artiklar finns i förpackningen. Om någonting saknas skall du kontakta din lokala återförsäljare.

OBS!

- Behåll kartongen och emballage för framtida förflyttningar av skärmen.

- Monitor
- Nätsladd
- Digital signalkabel (FD-C35/FD-C39)

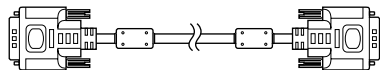

- Analog signalkabel (MD-C87)

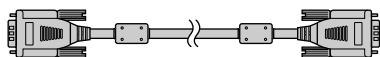

- EIZO USB-kabel (MD-C93)

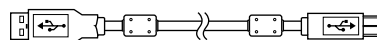

- EIZO LCD Utility Disk (CD-skiva)
 - Bruksanvisning
- Installationshandboken (denna handbok)
- Garantisedel
- Fastsättningskruvar: M4 x 12 mm 4 st.

Reglage och funktioner

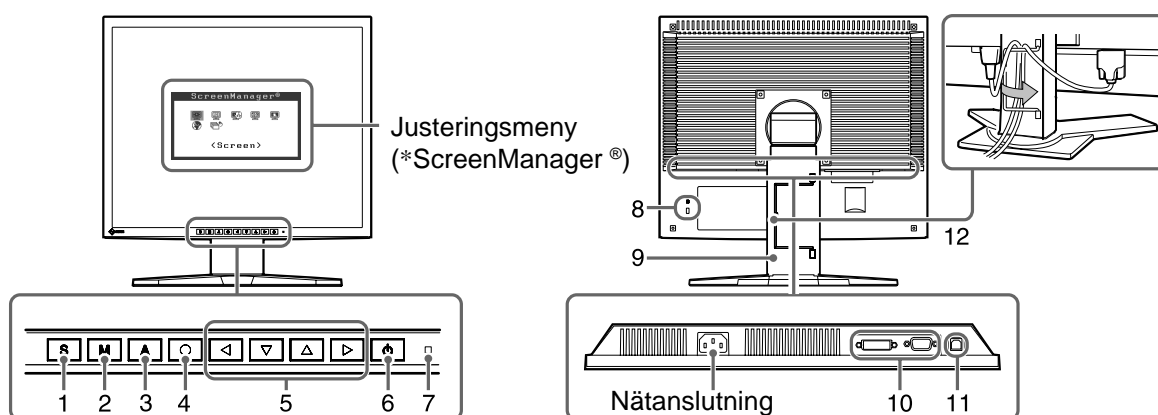

Justeringsmeny
(*ScreenManager®)

Nätanslutning

1	Knapp för val av signalingång	Växlar mellan ingångssignalerna om två datorer är anslutna till skärmen.
2	Lägesknapp	Knappen M gör att du kan växla skärm.
3	Knapp för automatisk justering	Genomför automatisk justering av skärmen. (endast analog ingång)
4	Enter-Knappen	Visar menyn Justeringar och bestämmer alternativ på skärmen och sparar justerade värden.
5	Manöverknappar (vänster, nedåt, uppåt, höger)	<ul style="list-style-type: none"> knappen ◀ / ▶ / ▲ / ▼: Visar skärmen för ljusstyrka (sidan 5). Väljer ett justeringsalternativ eller ökar/minskar justerade värden i avancerade justeringar i menyn Justeringar (sidan 5).
6	Strömbrytaren	Slår på och stänger av strömmen.
7	Strömindikator	Visar skärmens driftsstatus. Blå : Skärmen används Gul : Energisparläge Blinkar gult (2 gånger för varje) : Energisparläge (endast digitalt) Av : Strömmen är av
8	Spår för säkerhetslås	Kompatibelt med Kensington MicroSaver-säkerhetssystem.
9	Viloläge (urkopplingsbart)	Stativet justerar höjd och vinkel för monitorns skärm.
10	Anslutningar för insignal	Vänster: DVI-D-anslutning (SIGNAL 1) / Höger: D-sub minianslutning med 15 stift (SIGNAL 2)
11	USB-port	Ansluter USB-kabeln för att använda ScreenManager Pro för LCD-programvara (för Windows). För information om hur du använder det, se bruksanvisningen på CD-skivan.
12	Kabelhållare	Håller fast skärmens kablar.

* ScreenManager® är ett smeknamn för EIZO's justeringsmeny. (För information om hur du använder ScreenManager, se bruksanvisningen på CD-skivan.)

Att ansluta kablarna

Observera

- När du byter ut en befintlig skärm mot L568/L768 skall du försäkra dig om att du ändrar datorns inställningar för upplösning och vertikal frekvens till de som är tillgängliga för L568/L768 genom att se till upplösningstabellen (baksidan av omslagssidan) innan du ansluter datorn.

OBS!

- När du ansluter två datorer till monitorn skall du se bruksanvisningen på CD-skivan.

1 Kontrollera att monitorn och datorn är avstängda.

2 Anslut monitorn till datorn med en signalkabel som passar anslutningarna.

Efter att du anslutit kabelanslutningarna skall du dra åt skruvarna för att säkra anslutningen.

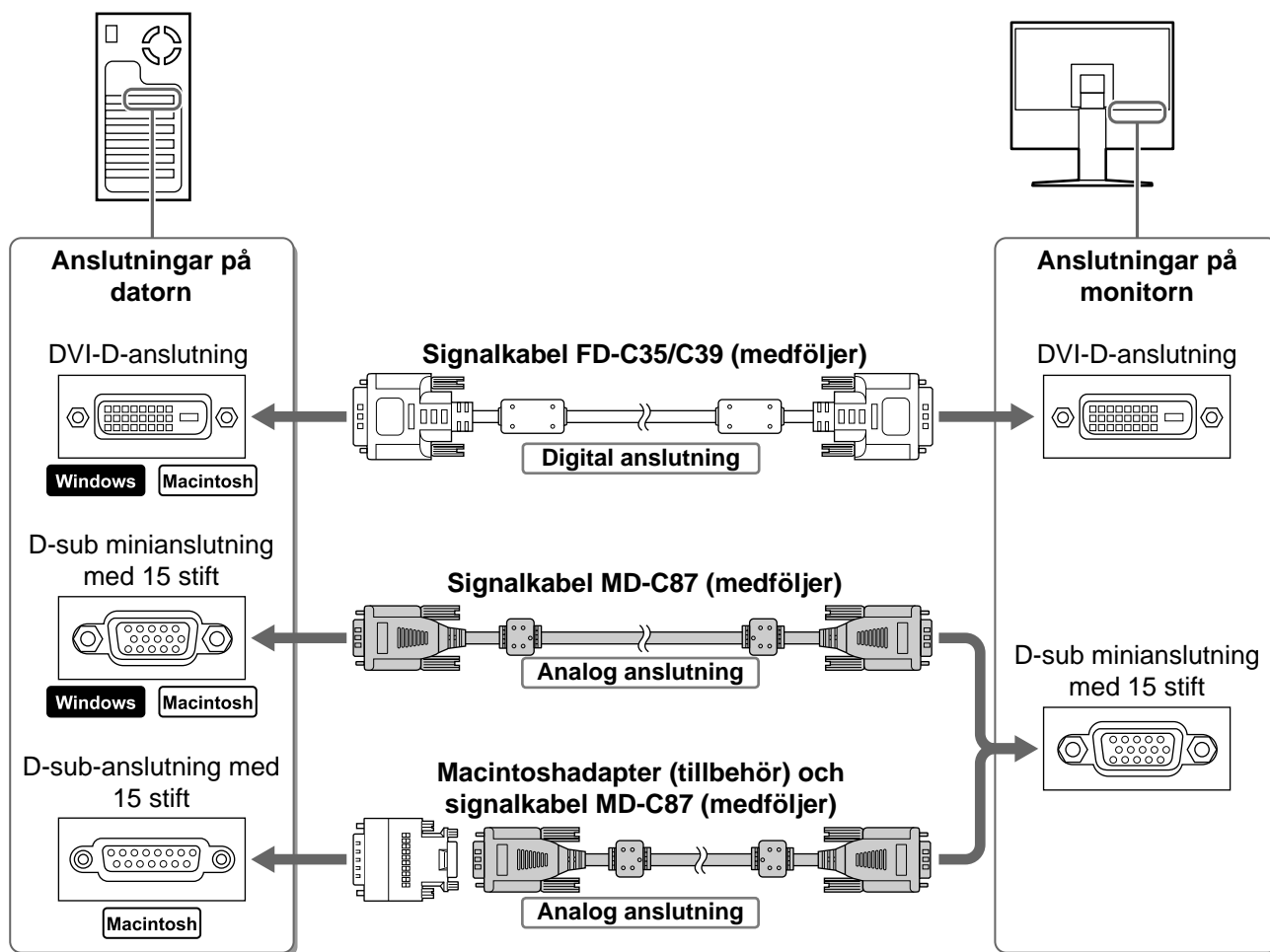

3 Koppla in nätsladden i ett vägguttag och till strömanslutningen på skärmen.

Justera skärmhöjd och vinkel

Justera skärmhöjd, lutning och vridning av skärmen till bästa läge för arbete.

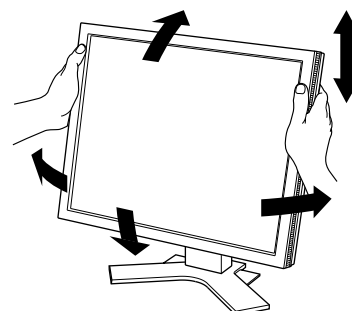

Visa skärmen

1 Tryck på  för att sätta på monitorn.

2 Sätt på datorn.

Skärmens strömindikator lyser blått och skärmens bild visas.

3 Genomför den automatiska justeringsfunktionen när du använder en analog ingångssignal. (Se ”Att genomföra funktionen Autojustering” nedan).

Funktionen autojustering behövs inte om du använder digitala insignaler eftersom att bilderna visas korrekt baserat på förinställda data hos monitorn.

Observera

- Stäng av monitorn och datorn när du använt dem.
- För maximal energibesparing rekommenderar vi att apparaterna stängs av med knappen. Genom att dra ut nätsladden stängs monitorns strömförsörjning helt.

Att genomföra funktionen autojustering (endast vid analog insignal)

När insignalerna är analoga möjliggör funktionen autojustering automatisk justering av klockan, fäsfrekvensen, skärmens placering och upplösning.

För information om funktionen autojustering, se bruksanvisningen på CD-skivan.

1 Tryck på .

Ett meddelandefönster visas.

2 Tryck på  igen när meddelandet visas.

Funktionen autojustering aktiveras och klocka, fäsfrekvens, skärmens placering och upplösningen justeras automatiskt.



Observera

- Funktionen autojustering fungerar korrekt när hela bilden visas över visningsområdet på en Macintosh eller en Windows PC. Den fungerar inte korrekt när endast en del av bilden visas på skärmen (exempelvis en DOS-prompt eller när en svart bakgrund (skrivbordsunderlägg etc.) används).
- Det är inte säkert att funktionen autojustering fungerar som den skall med alla grafikkort.

Välja skärmläge

FineContrast möjliggör för dig att enkelt välja bästa skärmvisningsläge i förhållande till monitorns användning. För information om funktionen FineContrast, se bruksanvisning på CD-skivan.

Läget FineContrast

Custom (Anpassat)	För att göra önskade inställningar.
Movie (Film)	För att spela upp animerade bilder.
Picture (Bild)	Passar för att visa fotografier eller bilder.
Text	Passar för att visa ordbehandlings- eller kalkylprogram.
sRGB	För att göra färganpassning med sRGB-kompatibla kringutrustningar.

1 Tryck på **M**.

Fönstret FineContrast visas.

2 Tryck på **M** igen när menyn FineContrast visas.

Varje gång du trycker på knappen ändras läget på skärmen. (se tabellen lägen för FineContrast).

3 Tryck på **○** vid önskat läge.

Det valda läget väljs.

Fönstret för FineContrast-läget

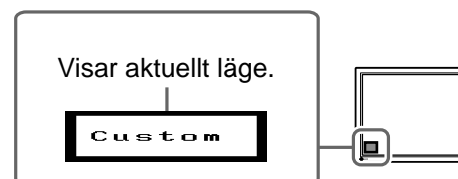

Ställa in skärmens ljusstyrka

1 Tryck på **◀ / ▶ / ▲ / ▼**.

Fönstret för justering av ljusstyrka visas.

2 Justera ljusstyrkan med **◀ / ▶ / ▲ / ▼**.

Tryck på **▲** eller **▶** för att göra skärmen ljusare eller på **▼** eller **◀** för att göra den mörkare.

3 Tryck på **○** vid önskad ljusstyrka.

Den valda ljusstyrkan sparas.

Fönstret för justering av ljusstyrka

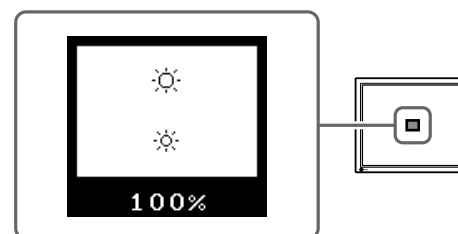

Att genomföra avancerade inställningar/justeringar

Avancerade justeringar av skärmen eller färger och olika inställningar är tillgängliga i menyn Justeringar.

För information om justeringsfunktionerna, se bruksanvisning på CD-skivan.

Justeringsmeny



Grundinställningarna och justeringarna är färdiga. För avancerade inställningar/justeringar, se bruksanvisning på CD-skivan.

Ingen bild visas

Om det inte visas någon bild på monitorn efter att du genomfört följande åtgärder skall du kontakta din lokala återförsäljare.

1. Kontrollera strömindikatorn.

Symptom	Status	Möjlig orsak och åtgärd
Ingen bild	Strömindikatorn tänds inte.	Kontrollera om nätsladden är riktigt ansluten. Om problemet kvarstår skall du stänga av skärmen i ett par minuter och slå sedan på den och försöka igen.
	Strömindikatorn lyser blått.	Kontrollera inställningen av Ljusstyrkan. Växla inkommande signal genom att trycka på S .
	Strömindikatorn lyser gult.	Tryck på en tangent på tangentbordet eller klicka på musen.
	Strömindikatorn blinkar långsamt i gult .	Tryck på datorns strömbrytare.

2. Läs felmeddelandet som visas på skärmen i 40 sekunder.

Dessa meddelanden visas när den inkommande signalen är felaktig även om monitorn fungerar.

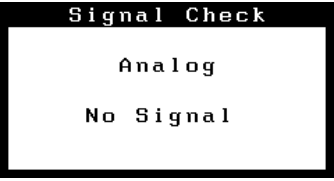
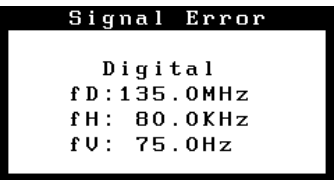



Symptom	Status	Möjlig orsak och åtgärd
 <p>Signal Check Analog No Signal</p>	Den inkommande signalen mottas inte på rätt sätt.	När bilden visas normalt efter en kort stund är det inget fel på skärmen. (vissa datorer skickar inte ut signalen direkt efter att den satts på). Kontrollera att signalkabeln är riktigt ansluten till datorn. Växla inkommande signal genom att trycka på S .
 <p>Signal Error Digital fD: 135.0MHz fH: 80.0KHz fV: 75.0Hz</p>	Signalfrekvensen är utanför specifikationerna. Felaktig signalfrekvens visas i rött.	Ändra läge till ett passande genom att använda grafikkortets mjukvara. Se grafikkortets bruksanvisning för ytterligare information.

FlexScan® L568/L768

Έγχρωμη οθόνη LCD

ΣΥΜΒΟΛΑ ΑΣΦΑΛΕΙΑΣ

Σε αυτό το εγχειρίδιο χρησιμοποιούνται τα παρακάτω σύμβολα ασφαλείας. Συνιστούν σημαντικές πληροφορίες. Διαβάστε τις με προσοχή.

	ΠΡΟΕΙΔΟΠΟΙΗΣΗ Αν δεν συμμορφωθείτε με τις πληροφορίες που παρέχει μια ΠΡΟΕΙΔΟΠΟΙΗΣΗ ενδέχεται να τραυματιστείτε σοβαρά και να διατρέξετε σοβαρό κίνδυνο για τη ζωή σας.		ΠΡΟΣΟΧΗ Αν δεν συμμορφωθείτε με τις πληροφορίες που παρέχει η ΠΡΟΣΟΧΗ ενδέχεται να τραυματιστείτε ελαφρά ή/και να προκληθούν υλικές ζημιές ή ζημιές στο προϊόν.
	Υποδεικνύει μια απαγορευμένη ενέργεια.		
	Συνιστά τη σύνδεση με γείωση για λόγους ασφαλείας.		

ΠΡΟΦΥΛΑΞΕΙΣ



ΠΡΟΕΙΔΟΠΟΙΗΣΗ



Αν από τη μονάδα αρχίζει να βγαίνει καπνός, ή αν η μονάδα μυρίζει σαν να καίγεται ή κάνει παράξενους θορύβους, αποσυνδέστε αμέσως όλες τις συνδέσεις τροφοδοσίας και επικοινωνήστε με τον αντιπρόσωπο για βοήθεια. Αν επιχειρήσετε να χρησιμοποιήσετε μια μονάδα που δυσλειτουργεί, μπορεί να προκληθεί πυρκαγιά, ηλεκτροπληξία ή ζημιά στον εξοπλισμό.



Χρησιμοποιήστε το καλώδιο τροφοδοσίας που περιλαμβάνεται στη συσκευασία και συνδέστε τη μονάδα με την τυποποιημένη πρίζα ρεύματος της χώρας σας.
Βεβαιωθείτε ότι χρησιμοποιείτε την ονομαστική τάση του καλωδίου τροφοδοσίας. Στην αντίθετη περίπτωση μπορεί να προκληθεί πυρκαγιά ή ηλεκτροπληξία.



Κρατήστε μικρά αντικείμενα ή υγρά μακριά από τη μονάδα.

Μικρά αντικείμενα που μπορεί να πέσουν κατά λάθος μέσα στις σχισμές αερισμού και να μουν στο περίβλημα ή υγρά που θα χυθούν σε αυτό μπορεί να έχουν ως αποτέλεσμα πυρκαγιά, ηλεκτροπληξία ή ζημιά στον εξοπλισμό. Αν κάποιο αντικείμενο ή υγρό πέσει ή χυθεί μέσα στο περίβλημα, αποσυνδέστε αμέσως τη μονάδα από το ρεύμα. Αναθέστε τον έλεγχο της μονάδας σε εξειδικευμένο τεχνικό συντήρησης πριν να τη χρησιμοποιήσετε ξανά.



Τοποθετήστε τη μονάδα σε κατάλληλο χώρο.

Στην αντίθετη περίπτωση μπορεί να προκληθεί πυρκαγιά, ηλεκτροπληξία ή ζημιά στον εξοπλισμό.

- Μην την τοποθετείτε σε εξωτερικό χώρο.
- Μην την τοποθετείτε σε μεταφορικό όχημα (πλοίο, αεροσκάφος, τρένο, αυτοκίνητο κ.λπ.).
- Μην την τοποθετείτε σε περιβάλλον με σκόνη ή υγρασία.
- Μην την τοποθετείτε σε χώρο όπου κατευθύνεται απευθείας ατμός προς την οθόνη.
- Μην την τοποθετείτε κοντά σε συσκευές παραγωγής θερμότητας ή υγραντήρα.



Ο εξοπλισμός πρέπει να συνδέεται με γειωμένη πρίζα.

Στην αντίθετη περίπτωση μπορεί να προκληθεί πυρκαγιά ή ηλεκτροπληξία.



ΠΡΟΣΟΧΗ



Μην φράζετε τις σχισμές αερισμού του περιβλήματος.

- Μην τοποθετείτε αντικείμενα πάνω στις σχισμές αερισμού.
- Μην εγκαθιστάτε τη μονάδα σε κλειστό χώρο.
- Μην χρησιμοποιείτε τη μονάδα όταν είναι πεσμένη ή αναποδογυρισμένη.



Το φράξιμο των σχισμών αερισμού εμποδίζει τη σωστή ροή του αέρα και ενδέχεται να προκαλέσει πυρκαγιά, ηλεκτροπληξία ή ζημιά στον εξοπλισμό.



Να χρησιμοποιείτε πρίζα με εύκολη πρόσβαση.

Με αυτόν τον τρόπο διασφαλίζεται η δυνατότητα άμεσης αποσύνδεσης της μονάδας σε περίπτωση προβλήματος.

Σχετικά με το εγχειρίδιο Εγκατάστασης και το Εγχειρίδιο χρήστη

	Εγχειρίδιο εγκατάστασης (το παρόν εγχειρίδιο)	Περιγράφει βασικές πληροφορίες, από τη σύνδεση της οθόνης με PC έως τη χρήση της οθόνης.
	Εγχειρίδιο χρήστη (• Αρχείο HTML στο CD-ROM*)	Περιέχει πληροφορίες για την εφαρμογή, όπως είναι οι ρυθμίσεις της οθόνης και οι προδιαγραφές.

* Παρέχονται αρχεία HTML μόνο στην αγγλική, τη γερμανική και τη γαλλική γλώσσα.

Περιεχόμενα συσκευασίας

Ελέγξτε αν όλα τα παρακάτω αντικείμενα περιλαμβάνονται στη συσκευασία. Αν κάποιο από τα αντικείμενα λείπει ή παρουσιάζει φθορά, επικοινωνήστε με τον τοπικό αντιπρόσωπο.

ΣΗΜΕΙΩΣΗ

- Διατηρήστε το κουτί της συσκευασίας για μελλοντική μετακίνηση ή μεταφορά της οθόνης.

- Οθόνη
- Καλώδιο τροφοδοσίας
- Καλώδιο ψηφιακού σήματος (FD-C35/FD-C39)

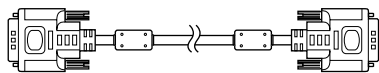

- Καλώδιο αναλογικού σήματος (MD-C87)

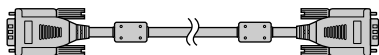

- Καλώδιο EIZO USB (MD-C93)

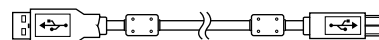

- EIZO LCD Utility Disk (CD-ROM)
 - Εγχειρίδιο χρήστη
- Εγχειρίδιο εγκατάστασης (το παρόν εγχειρίδιο)
- Περιορισμένη εγγύηση
- Βίδες σταθεροποίησης: M4 x 12 mm 4 τεμάχια

Χειριστήρια & λειτουργία

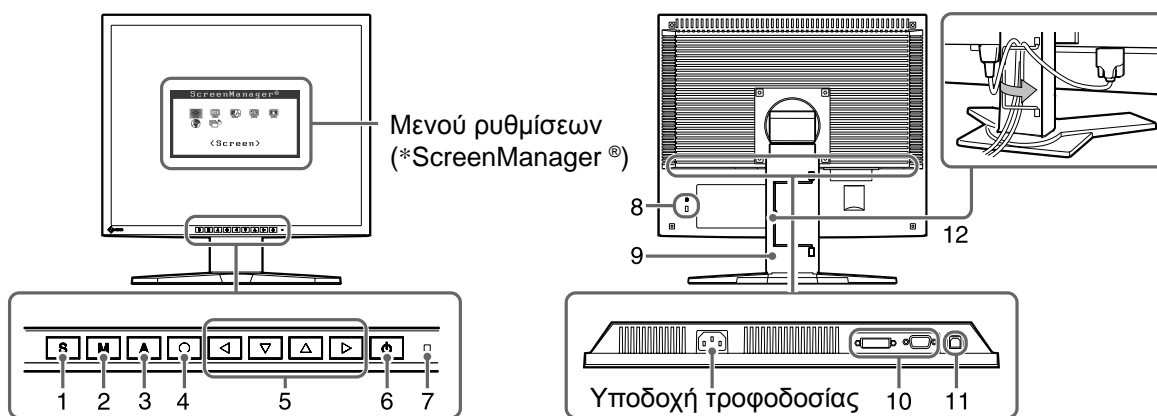

1	Κουμπι επιλογής σήματος εισόδου	Αλλάζει τα σήματα εισόδου σε περίπτωση σύνδεσης δύο PC με την οθόνη.
2	Κουμπι τρόπου λειτουργίας	Το κουμπι M σας επιτρέπει να αλλάξετε την εμφάνιση.
3	Κουμπι αυτόματης ρύθμισης	Εκτελεί τη λειτουργία αυτόματης ρύθμισης της οθόνης. (αναλογικό σήμα μόνο)
4	Κουμπι Enter	Προβάλλει το μενού ρυθμίσεων, καθορίζει τα αντικείμενα στην οθόνη του μενού και αποθηκεύει τις ρυθμισμένες τιμές.
5	Κουμπιά ελέγχου (Αριστερά, Κάτω, Επάνω, Δεξιά)	<ul style="list-style-type: none"> • Κουμπι / / / : Εμφανίζει το παράθυρο ρύθμισης φωτεινότητας (σελίδα 5). • Επιλέγει ένα αντικείμενο ρύθμισης ή αυξάνει/μειώνει τις ρυθμισμένες τιμές για σύνθετες ρυθμίσεις με χρήση του μενού ρυθμίσεων (σελίδα 5).
6	Κουμπι τροφοδοσίας	Ανάβει και σβήνει τη μονάδα.
7	Ενδεικτικό τροφοδοσίας	Δηλώνει την κατάσταση λειτουργίας της οθόνης. Μπλε : Λειτουργία Κίτρινο που αναβοσβήνει : Λειτουργία εξοικονόμησης (2 φορές για το κάθε ένα) ενέργειας (Ψηφιακό μόνο) Κίτρινο : Εξοικονόμηση Σβηστό : Τροφοδοσία Off ενέργειας
8	Σχισμή κλειδώματος ασφαλείας	Υποστηρίζει το σύστημα ασφαλείας Kensington's MicroSaver.
9	Βάση (Αποσπώμενη)	Η βάση ρυθμίζει το ύψος και τη γωνία κλίσης της οθόνης.
10	Υποδοχές σήματος εισόδου	Αριστερά: Υποδοχή DVI-D (SIGNAL 1) / Δεξιά: Μίνι υποδοχή 15 ακίδων D-sub (SIGNAL 2)
11	θύρα USB	Συνδέει το καλώδιο USB για να χρησιμοποιήσει το ScreenManager Pro για λογισμικό LCD (για Windows). Για πληροφορίες σχετικά με τον τρόπο χρήσης, ανατρέξτε στο Εγχειρίδιο χρήστη στο CD-ROM.
12	Θήκη καλωδίου	Τοποθετούνται τα καλώδια της οθόνης.

* Η ονομασία ScreenManager[®] είναι ένα όνομα του EIZO για το μενού ρυθμίσεων. (Για πληροφορίες σχετικά με τη χρήση του ScreenManager, ανατρέξτε στο Εγχειρίδιο χρήστη στο CD-ROM.)

Σύνδεση καλωδίων

Προσοχή

- Κατά την αντικατάσταση της ήδη υπάρχουσας οθόνης με μια οθόνη L568/L768 βεβαιωθείτε ότι έχετε αλλάξει τις ρυθμίσεις του PC για την ανάλυση και την κατακόρυφη συχνότητα σε αυτές που είναι διαθέσιμες για την οθόνη L568/L768 στον πίνακα ανάλυσης (στο οπισθόφυλλο) πριν να συνδέσετε το PC.

ΣΗΜΕΙΩΣΗ

- Κατά τη σύνδεση δύο PC στην οθόνη, ανατρέξτε στο εγχειρίδιο χρήστη στο CD-ROM.

1 Βεβαιωθείτε ότι η οθόνη και το PC είναι εκτός λειτουργίας.

2 Συνδέστε την οθόνη με το PC χρησιμοποιώντας ένα καλώδιο σήματος που ταιριάζει με τις υποδοχές.

Αφού συνδέσετε τις υποδοχές καλωδίων, σφίξτε τις βίδες των υποδοχών για να ασφαλίσετε την ένωση.

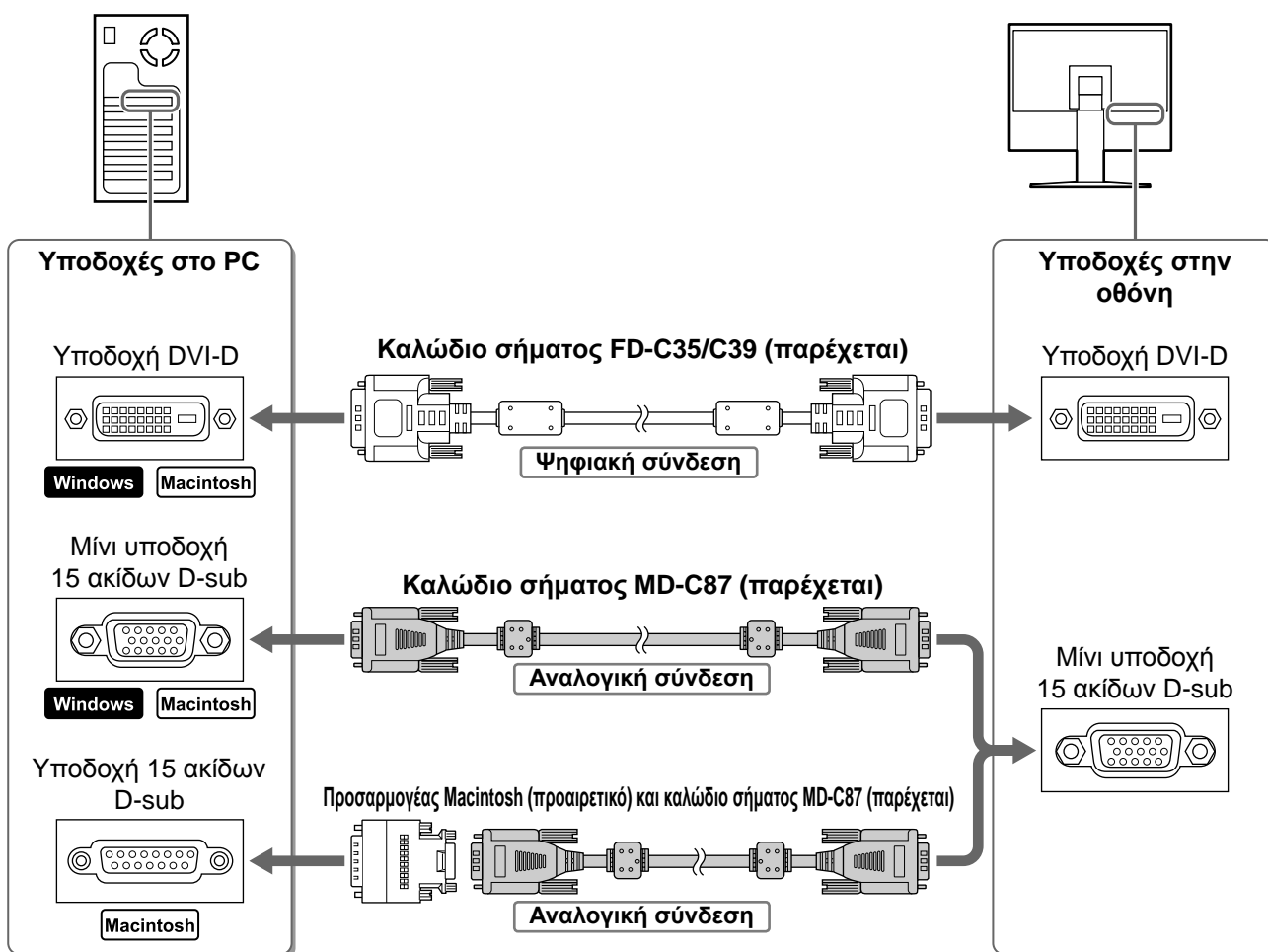

3 Συνδέστε το καλώδιο τροφοδοσίας σε παροχή ρεύματος και την υποδοχή τροφοδοσίας στην οθόνη.

Ρύθμιση του ύψους και της γωνίας κλίσης

Ρυθμίστε το ύψος της οθόνης, την κλίση και την οριζόντια περιστροφή της στην καταλληλότερη θέση εργασίας.

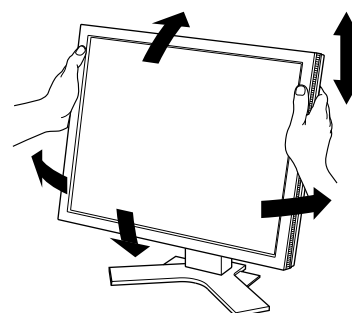

Εμφάνιση οθόνης

1 Πατήστε  για να ανάψετε την οθόνη.

2 Ανάψτε το PC.

Το ενδεικτικό τροφοδοσίας της οθόνης θα ανάψει μπλε και θα εμφανιστεί εικόνα.

3 Κατά τη χρήση αναλογικής εισόδου σήματος, εκτελέστε τη λειτουργία αυτόματης ρύθμισης. (Ανατρέξτε στην παράγραφο "Εκτέλεση λειτουργίας αυτόματης ρύθμισης" παρακάτω.)

Η λειτουργία αυτόματης ρύθμισης δεν είναι απαραίτητη κατά την ψηφιακή είσοδο σήματος, επειδή οι εικόνες εμφανίζονται σωστά με βάση τα προ-ρυθμισμένα δεδομένα της οθόνης.

Προσοχή

- Κλείστε την οθόνη και το PC μετά τη χρήση.
- Για μέγιστη εξοικονόμηση ενέργειας, συνιστάται να σβήσετε την οθόνη από το κουμπί τροφοδοσίας. Η αφαίρεση του καλωδίου τροφοδοσίας διακόπτει την παροχή ρεύματος στην οθόνη.

Εκτέλεση λειτουργίας αυτόματης ρύθμισης (αναλογική είσοδος μόνο)

Στην αναλογική είσοδο σήματος, η λειτουργία αυτόματης ρύθμισης σας επιτρέπει την αυτόματη ρύθμιση του οριζώντιου συγχρονισμού, του κατακόρυφου συγχρονισμού, της θέσης οθόνης και της ανάλυσης. Για λεπτομέρειες σχετικά με τη λειτουργία αυτόματης ρύθμισης, ανατρέξτε στο εγχειρίδιο χρήστη στο CD-ROM.

1 Πατήστε το .

Εμφανίζεται ένα παράθυρο μηνύματος.

2 Πατήστε ξανά το  ενώ το μήνυμα βρίσκεται στην οθόνη.

Η λειτουργία αυτόματης ρύθμισης ενεργοποιείται και ο οριζόντιος και ο κατακόρυφος συγχρονισμός, η θέση της οθόνης και η ανάλυση ρυθμίζονται αυτόματα.



Προσοχή

- Η λειτουργία αυτόματης ρύθμισης λειτουργεί σωστά όταν η εικόνα εμφανίζεται σε ολόκληρη την οθόνη μιας οθόνης PC Macintosh ή Windows. Μπορεί να μην εκτελείται σωστά όταν η εικόνα καλύπτει μέρος μόνο της οθόνης (για παράδειγμα όταν χρησιμοποιείται το παράθυρο γραμμής εντολών DOS) ή όταν υπάρχει μαύρο φόντο (ταπετσαρία κ.λπ.).
- Η λειτουργία αυτόματης ρύθμισης ενδέχεται να μην λειτουργεί σωστά με ορισμένες κάρτες γραφικών.

Επιλογή τρόπου λειτουργίας οθόνης

Η λειτουργία FineContrast (αντίθεση ακριβείας) σας επιτρέπει να διαλέγετε με ευκολία την καλύτερη λειτουργία οθόνης σύμφωνα με την εφαρμογή της οθόνης.

Για λεπτομέρειες σχετικά με τη λειτουργία FineContrast, ανατρέξτε στο εγχειρίδιο χρήστη στο CD-ROM.

Λειτουργία FineContrast

Custom (Προσαρμοσμένη)	Για ρύθμιση σύμφωνα με τις προτιμήσεις σας.
Movie (Ταινία)	Κατάλληλο για την αναπαραγωγή κινούμενων εικόνων.
Picture (Φωτογραφία)	Κατάλληλη για εμφάνιση εικόνων, π.χ. φωτογραφιών ή άλλων.
Text (Κείμενο)	Κατάλληλη για εμφάνιση κειμένου σε λογισμικό επεξεργασίας κειμένου ή λογιστικών φύλλων
sRGB	Κατάλληλη για ταίριασμα χρωμάτων με περιφερειακά με υποστήριξη sRGB.

1 Πατήστε το **M**.

Εμφανίζεται το παράθυρο FineContrast.

2 Πατήστε ξανά το **M** ενώ το μενού FineContrast εμφανίζεται στην οθόνη.

Κάθε φορά που πατάτε το κουμπί, αλλάζει ο τρόπος λειτουργίας στην οθόνη. (Ανατρέξτε στον πίνακα της λειτουργίας FineContrast.)

3 Πατήστε το **○** στον επιθυμητό τρόπο λειτουργία.

Ο επιλεγμένος τρόπος λειτουργίας έχει ρυθμιστεί.

Παράθυρο λειτουργίας FineContrast

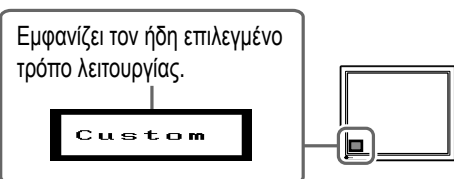

Ρύθμιση φωτεινότητας της οθόνης

1 Πατήστε **◀ / ▶ / ▲ / ▼**.

Εμφανίζεται το παράθυρο ρύθμισης φωτεινότητας.

2 Ρυθμίστε τη φωτεινότητα με τα κουμπιά

◀ / ▶ / ▲ / ▼.

Πατήστε **▲** ή **▶** για να αυξήσετε τη φωτεινότητα της οθόνης ή πατήστε **▼** ή **◀** για να τη μειώσετε.

3 Πατήστε **○** όταν φτάσετε στην επιθυμητή φωτεινότητα.

Η τιμή που έχετε καθορίσει αποθηκεύεται.

Παράθυρο ρύθμισης φωτεινότητας

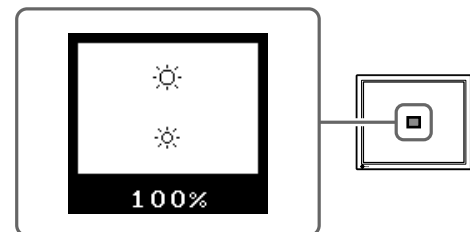

Εκτέλεση ρυθμίσεων για προχωρημένους

Ρυθμίσεις για προχωρημένους για την οθόνη, το χρώμα και για διάφορες ρυθμίσεις είναι διαθέσιμες μέσω του μενού ρυθμίσεων.

Για λεπτομέρειες σχετικά με κάθε ρύθμιση, ανατρέξτε στο εγχειρίδιο χρήστη στο CD-ROM.

Μενού ρυθμίσεων

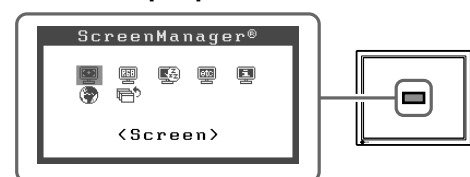

Οι βασικές ρυθμίσεις έχουν ολοκληρωθεί. Για πληροφορίες σχετικά με τις ρυθμίσεις για προχωρημένους, ανατρέξτε στο Εγχειρίδιο χρήστη στο CD-ROM.

Πρόβλημα "Καθόλου εικόνα"

Αν δεν εμφανίζεται εικόνα στην οθόνη ακόμη και μετά την εφαρμογή των προτεινόμενων λύσεων, επικοινωνήστε με τον τοπικό αντιπρόσωπο.

1. Ελέγξτε το ενδεικτικό τροφοδοσίας.

Σύμπτωμα	Κατάσταση	Πιθανή αιτία και λύση
Δεν υπάρχει εικόνα	Το ενδεικτικό τροφοδοσίας δεν ανάβει.	Βεβαιωθείτε ότι το καλώδιο τροφοδοσίας είναι συνδεδεμένο σωστά. Αν το πρόβλημα παραμένει, σβήστε την τροφοδοσία της οθόνης για λίγα λεπτά και στη συνέχεια ανάψτε την πάλι και προσπαθήστε ξανά.
	Το ενδεικτικό τροφοδοσίας είναι μπλε.	Ελέγξτε τη ρύθμιση Φωτεινότητα (Brightness). Αλλάξτε το σήμα εισόδου πατώντας το [S] .
	Το ενδεικτικό τροφοδοσίας είναι κίτρινο.	Πατήστε ένα πλήκτρο του πληκτρολογίου ή κάντε κλικ με το ποντίκι.
	Το ενδεικτικό τροφοδοσίας αναβοσβήνει αργά κίτρινο.	Πατήστε το κουμπί τροφοδοσίας του υπολογιστή.

2. Ελέγξτε το μήνυμα σφάλματος που παραμένει στην οθόνη για 40 δευτερόλεπτα.

Τα μηνύματα αυτά εμφανίζονται στην οθόνη όταν το μήνυμα εισόδου είναι εσφαλμένο ακόμα και όταν η οθόνη λειτουργεί.

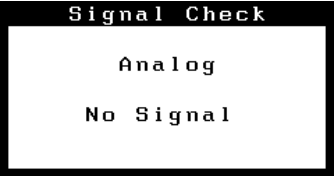
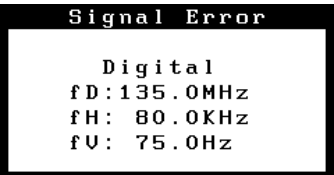



Σύμπτωμα	Κατάσταση	Πιθανή αιτία και λύση
	Δεν γίνεται σωστή λήψη του σήματος εισόδου.	Αν μετά από λίγη ώρα η εικόνα εμφανίζεται σωστά, δεν υπάρχει κανένα πρόβλημα με την οθόνη. (Σε ορισμένα PC, η έξοδος του σήματος δεν γίνεται αμέσως μετά την ενεργοποίηση.) Ελέγξτε ότι το καλώδιο σήματος είναι συνδεδεμένο σωστά στον υπολογιστή. Αλλάξτε το σήμα εισόδου πατώντας το [S] .
	Η συχνότητα του σήματος είναι εκτός των προδιαγραφών. Η εσφαλμένη συχνότητα σήματος εμφανίζεται με κόκκινο χρώμα.	Επιλέξτε μια κατάλληλη λειτουργία χρησιμοποιώντας το βοηθητικό πρόγραμμα της κάρτας γραφικών. Για λεπτομέρειες ανατρέξτε στο εγχειρίδιο της κάρτας γραφικών.

FlexScan® L568/L768

Цветной жидкокристаллический монитор





ПРЕДУПРЕДИТЕЛЬНЫЕ СИМВОЛЫ

В данном руководстве используются следующие предупредительные символы. Они указывают на важную информацию. Пожалуйста, уделяйте ей должное внимание.



	ПРЕДУПРЕЖДЕНИЕ Пренебрежение информацией, относящейся к символу “ПРЕДУПРЕЖДЕНИЕ”, может привести к серьезной травме или угрозе жизни.		ВНИМАНИЕ Пренебрежение информацией, относящейся к символу “ВНИМАНИЕ”, может привести к травме средней тяжести и/или материальному ущербу либо повреждению устройства.
	Обозначает запрещенное действие.		
	Указывает на необходимость заземления в целях безопасности.		

МЕРЫ ПРЕДОСТОРОЖНОСТИ



ПРЕДУПРЕЖДЕНИЕ

	При появлении дыма, исходящего из устройства, запаха гари или необычных звуков немедленно обесточьте устройство и обратитесь к продавцу за помощью. Попытка эксплуатации неисправного устройства может привести к пожару, поражению электрическим током или повреждению оборудования.		Используйте входящий в комплект шнур питания, подключаемый к стандартной для вашей страны штепсельной розетке. Убедитесь в соблюдении пределов номинального напряжения, на которое рассчитан шнур питания. Невыполнение этого требования может привести к пожару или поражению электрическим током.
	Храните мелкие предметы и жидкости вдали от устройства. Случайное попадание мелких предметов или пролитой жидкости внутрь корпуса через вентиляционные отверстия может привести к пожару, поражению электрическим током или повреждению оборудования. В случае попадания какого-либо предмета или жидкости внутрь корпуса немедленно обесточьте устройство. Перед последующей эксплуатацией обратитесь к квалифицированному специалисту по ремонту и техническому обслуживанию для выполнения проверки.		Установите устройство в подходящем месте. Невыполнение этого требования может привести к пожару, поражению электрическим током или повреждению оборудования. <ul style="list-style-type: none"> • Не устанавливайте на открытом воздухе. • Не устанавливайте в транспортных средствах (на кораблях, в самолетах, поездах, автомобилях и т. д.). • Не устанавливайте в пыльных и влажных местах. • Не устанавливайте в месте, где экран подвержен прямому действию пара. • Не устанавливайте вблизи устройств, выделяющих тепло, или увлажнителя.
	Оборудование должно быть подключено к заземленной штепсельной розетке питающей сети. Невыполнение этого требования может привести к пожару или поражению электрическим током.		

ВНИМАНИЕ

	Не закрывайте вентиляционные отверстия в корпусе. <ul style="list-style-type: none"> • Не помещайте какие-либо предметы на вентиляционные отверстия. • Не устанавливайте устройство в замкнутом пространстве. • Не эксплуатируйте устройство в горизонтальном или перевернутом положении. Закрытие вентиляционных отверстий нарушает правильный воздушный поток и может привести к пожару, поражению электрическим током или повреждению оборудования.		Используйте штепсельную розетку с возможностью легкого доступа. Благодаря этому при необходимости можно будет быстро обесточить устройство в случае возникновения какой-либо проблемы.
---	--	---	--

О руководстве по установке и руководстве пользователя

	Руководство по установке (данное руководство)	Сведения об устройстве, начиная от подключения к компьютеру и заканчивая эксплуатацией.
	Руководство пользователя (• HTML-файл на CD-ROM*)	Указанная выше информация, а также сведения о настройке экрана, параметрах и технических условиях.

* Предоставляются версии HTML-файлов только на английском, немецком и французском языках.

Содержимое упаковки

Убедитесь, что все следующие компоненты имеются в упаковке. Пожалуйста, обращайтесь к продавцу за помощью, если что-либо из перечисленного ниже отсутствует или повреждено.

ПРИМЕЧАНИЕ

- Сохраните упаковку и материалы для будущего перемещения или перевозки монитора.

- Монитор
- Шнур питания
- Цифровой сигнальный кабель (FD-C35/FD-C39)

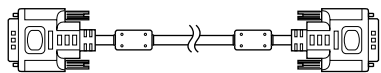

- Аналоговый сигнальный кабель (MD-C87)

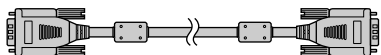

- Кабель USB EIZO (MD-C93)

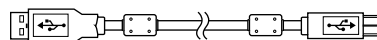

- EIZO LCD Utility Disk (CD-ROM)
 - Руководство пользователя
- Руководство по установке (данное руководство)
- Ограниченная гарантия
- Крепежные винты: M4 x 12 мм x 4шт.

Средства управления и их назначение

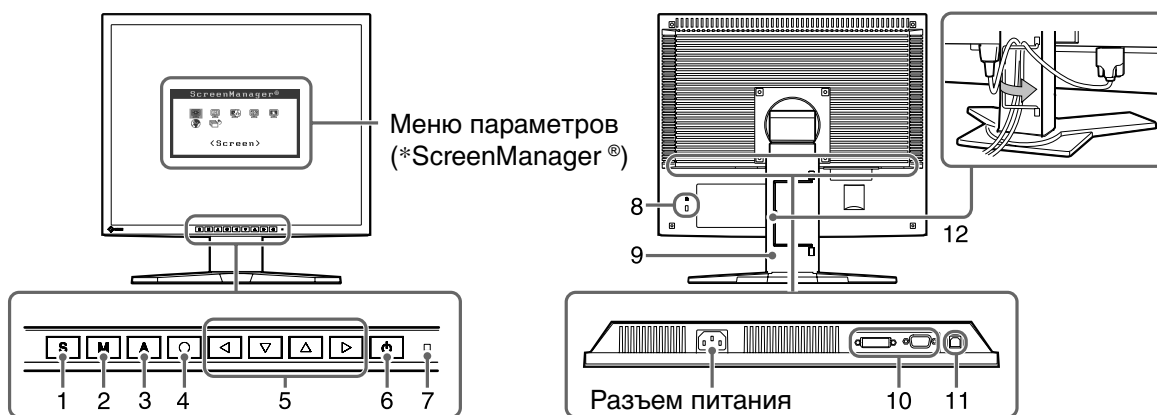

Меню параметров (*ScreenManager®)

Разъем питания

1	Кнопка выбора входного сигнала	Переключение входных сигналов при подключении к двум компьютерам.
2	Кнопка режима	С помощью кнопки M можно изменять режим дисплея.
3	Кнопка автоматической настройки	Автоматическая настройка экрана с установкой подходящих параметров. (только при аналоговом входном сигнале)
4	Кнопка ввода	Отображение меню параметров, определение элемента в экране меню, а также сохранение настроенных значений.
5	Кнопки управления (влево, вниз, вверх, вправо)	<ul style="list-style-type: none"> • Кнопка ◀ / ▶ / ▲ / ▼: отображение экрана настройки яркости (стр. 5). • Выбор элемента настройки или увеличение/уменьшение настраиваемых значений для расширенных настроек в меню параметров (стр. 5).
6	Кнопка питания	Включение/выключение питания.
7	Индикатор питания	Показывает рабочее состояние монитора. синий : рабочий режим Мигающий желтый : режим экономии энергии (только цифровой) желтый : режим экономии энергии выключен : питание выключено
8	Разъем для кодового замка	Поддерживает систему безопасности MicroSaver компании Kensington.
9	Стойка (съёмная)	Подставка позволяет регулировать высоту и угол наклона экрана монитора.
10	Разъемы для входных сигналов	Слева: разъем DVI-D (СИГНАЛ 1) /Справа: 15-штырьковый мини-разъем D-Sub (СИГНАЛ 2)
11	Порт USB	Подключение кабеля USB с целью использования ScreenManager Pro для программного обеспечения ЖКД (для Windows). Подробнее об использовании ScreenManager см. в руководстве пользователя на CD-ROM.
12	Держатель кабеля	Держатель кабелей монитора.

* ScreenManager® - это название EIZO для меню параметров. (Подробнее об использовании меню ScreenManager см. в руководстве пользователя на CD-ROM.)

Подключение кабелей

Внимание

- При замене текущего монитора на монитор L568/L768 перед его подключением к компьютеру обязательно установите на компьютере такие параметры разрешения и частоты вертикальной развертки, которые подходят для монитора L568/L768 обратившись к таблице разрешений (на задней стороне обложки).

ПРИМЕЧАНИЕ

- При подключении двух компьютеров к монитору см. руководство пользователя на CD-ROM.

1 Убедитесь, что у монитора и компьютера выключено питание.

2 Подключите монитор к компьютеру, используя сигнальный кабель для соответствующих разъемов.

После подключения разъемов кабеля затяните винты разъемов, чтобы обеспечить надежное соединение.

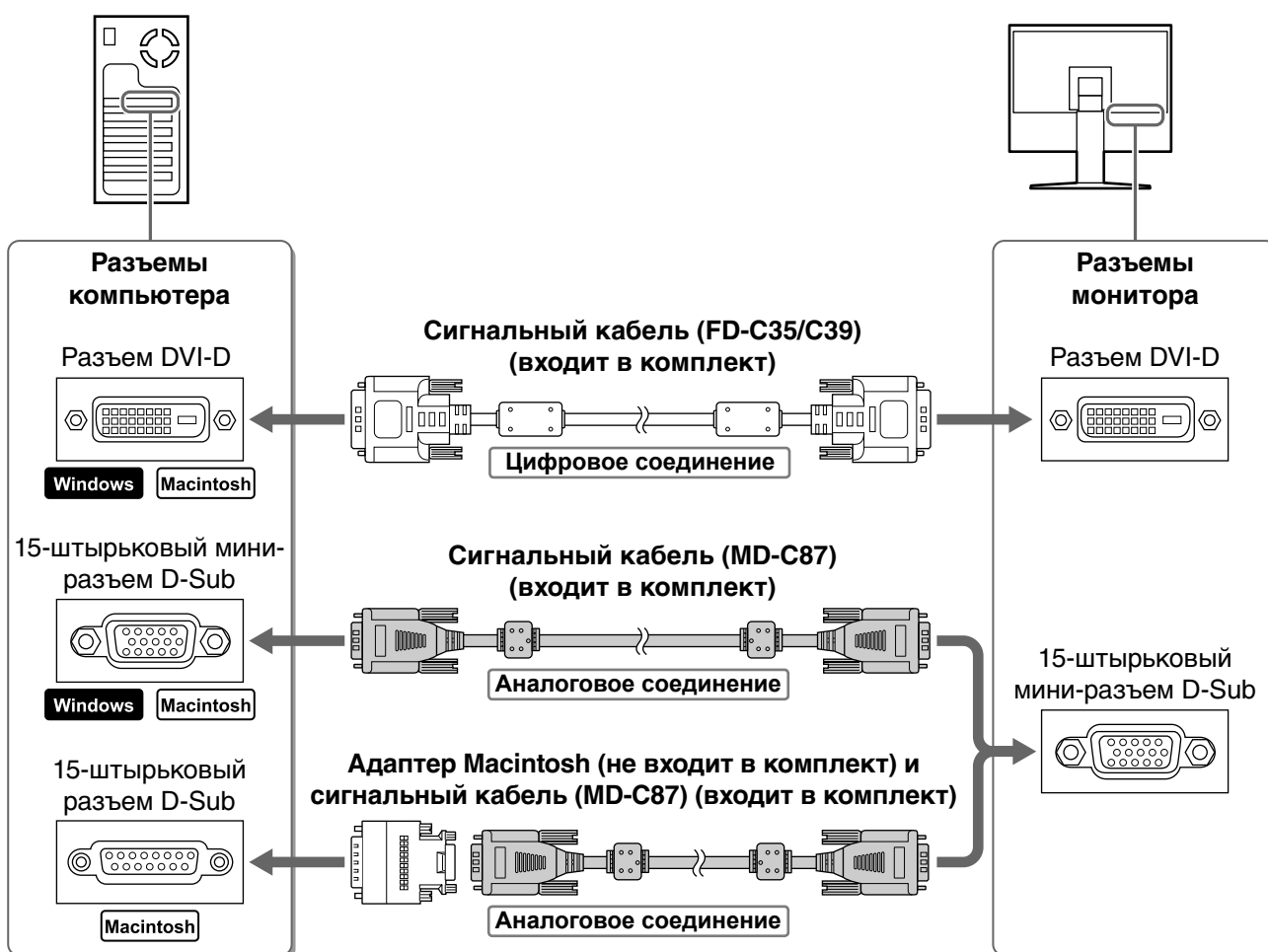

3 Подключите шнур питания к розетке и разъему питания, расположенному сзади монитора.

Регулировка высоты и угла наклона экрана

Возможна регулировка высоты, наклона и поворота экрана для достижения удобного для работы положения.

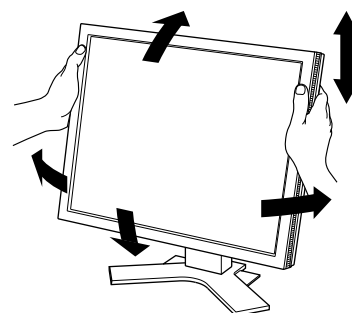

Отображение экрана

1 Нажмите , чтобы включить монитор.

2 Попробуйте включить компьютер.

Индикатор питания монитора загорится синим цветом, и на экране появится картинка.

3 В случае аналоговых входных сигналов выполните автоматическую настройку (см. “Выполнение автоматической настройки”).

В случае цифровых входных сигналов в использовании функции автоматической настройки необходимости нет, так как картинка будет отображаться правильно в соответствии с предварительно установленными параметрами.

Внимание

- По окончании работы выключайте компьютер и монитор.
- Для максимальной экономии электроэнергии рекомендуется отключение монитора от источника питания. При отсоединении шнура питания питание монитора полностью отключается.

Выполнение автоматической настройки (только при аналоговом входном сигнале)

В случае аналогового входного сигнала функция автоматической настройки позволяет настроить параметры синхронизации, фазы, смещения изображения и разрешения автоматически. Подробнее о функции автоматической настройки см. в руководстве пользователя на CD-ROM.

1 Нажмите кнопку .

На экране появится сообщение.



2 Во время отображения сообщения на экране снова нажмите кнопку .

Будет произведена автоматическая настройка параметров, таких как синхронизация, фаза, смещение изображения и разрешение экрана.

Внимание

- Автоматическая настройка выполняется корректно, если изображение занимает максимально возможную площадь экрана компьютера Macintosh или персонального компьютера, работающего под управлением Windows. Она может выполняться неправильно, если изображение занимает лишь часть экрана, например, при использовании окна командной строки DOS или при черном цвете фона рабочего стола.
- Автоматическая настройка может выполняться неправильно при использовании некоторых видеокарт.

Выбор рабочего режима экрана

Функция точной настройки контраста FineContrast позволяет легко устанавливать наиболее подходящий режим отображения информации на экране.

Подробнее о функции точной настройки контраста FineContrast см. в руководстве пользователя на CD-ROM.

Режим точной настройки контраста FineContrast

Custom (Пользовательский)	Настройка параметров цвета согласно предпочтениям пользователя.
Movie (Кино)	Подходит для просмотра динамических изображений.
Picture (Изображение)	Подходит для отображения фото и других изображений.
Text (Текст)	Подходит для отображения текста в текстовом процессоре или программе табличных вычислений.
sRGB	Подходит для обеспечения соответствия цветов при использовании периферийных устройств, поддерживающих стандарт sRGB.

1 Нажмите кнопку **M**.

Появится экран точной настройки контраста FineContrast.

2 Во время отображения меню точной настройки контраста FineContrast еще раз нажмите кнопку **M**.

При каждом нажатии кнопки происходит изменение режима (см. "Режим точной настройки контраста FineContrast").

3 Выбрав нужный режим, нажмите кнопку **OK**.

Выбранный режим будет сохранен.

Экран режима точной настройки контраста FineContrast



Настройка яркости экрана

1 Нажмите кнопку **◀ / ▶ / ▲ / ▼**.

Появится экран настройки яркости.

2 Отрегулируйте яркость с помощью кнопки

◀ / ▶ / ▲ / ▼.

Нажмите кнопку **▲** или **▶** для увеличения и **▼** или **◀** для уменьшения яркости экрана.

3 Установив нужную яркость, нажмите кнопку **OK**.

Установленное значение яркости будет сохранено.

Экран настройки яркости

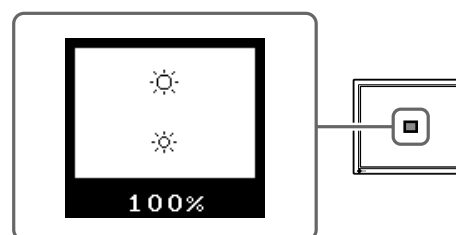

Выполнение дополнительных настроек/регулировок

В меню параметров можно выполнить дополнительные регулировки экрана или цвета, а также различные настройки.

Подробнее обо всех функциях настроек см. в руководстве пользователя на CD-ROM.

Меню параметров



Теперь основные настройки и регулировки выполнены. Подробнее о дополнительных настройках/регулировках см. в руководстве пользователя на CD-ROM.

Отсутствует изображение на экране

Если проблема не будет устранена, несмотря на выполнение предлагаемых действий, обратитесь к продавцу.

1. Проверьте индикатор питания.

Проявление неисправности	Состояние	Причина и действия по устранению
Отсутствует изображение	Индикатор питания не горит.	Проверьте правильность подключения шнура питания. Если проблема не будет устранена, выключите питание монитора на несколько минут, а затем снова включите его и попробуйте еще раз.
	Индикатор питания горит синим.	Проверьте параметр яркости. Попробуйте переключить входной сигнал нажатием кнопки [S] .
	Индикатор питания горит желтым.	Попробуйте нажать какую-либо клавишу на клавиатуре или щелкнуть кнопкой мыши.
	Индикатор питания медленно мигает желтым.	Нажмите кнопку питания на компьютере.

2. Проверьте сообщения об ошибке (отображаются на экране в течение 40 секунд).

Эти сообщения появляются в случае некорректного входного сигнала, даже если монитор исправен.

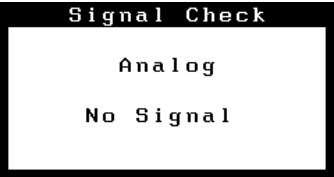
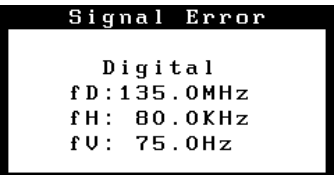
Проявление неисправности	Состояние	Причина и действия по устранению
	Некорректный входной сигнал.	Если через некоторое время картинка отобразится правильно, значит, монитор исправен. (Некоторые компьютеры не выводят сигналы вскоре после включения.) Проверьте правильность подключения сигнального кабеля к компьютеру. Попробуйте переключить входной сигнал нажатием кнопки [S] .
	Частота сигнала находится вне допустимых пределов. Неправильная частота сигнала будет выделена красным цветом.	Используйте обслуживающее программное обеспечение видеокарты для установки требуемого режима. Подробнее см. в руководстве по видеокарте.

FlexScan® L568/L768

彩色液晶显示器

安全符号

本手册使用的安全符号如下。它们表示重要信息。请仔细阅读。

	警告 若不遵守“警告”中的信息，可能会造成严重伤害或威胁到生命安全。		注意 若不遵守“注意”中的信息，可能会造成中度伤害并 / 或使财产或产品受损。
	表示禁止的动作。		
	表示接地以确保安全。		

预防措施

警告

 若机器出现烟雾，闻起来像是东西着火，或者有奇怪声音，请立刻断开所有电源，并联络经销商以寻求建议。
尝试使用功能异常的机器可能会造成火灾、电击或设备受损。

 使用内附电源线，并连接当地的标准电源插座。确保电源电压在电源线的额定电压范围内。否则可能会造成火灾或电击。

 让小物品或液体远离机器。
小物品意外掉入通风槽而进入机壳，或液体溢入机壳会造成火灾、电击或设备受损。若物品掉入或液体溢入机壳，请立刻拔下机器的电源插头。再次使用机器前，请由合格的服务工程师检查。

 在适当的位置安装机器。
否则可能会造成火灾、电击或设备受损。

- 请勿放于户外。
- 请勿置于交通运输系统中（轮船、飞机、火车、汽车等）。
- 请勿放于布满灰尘或潮湿的环境中。
- 请勿置于蒸气直接达到屏幕的地方。
- 请勿放于热源装置或加湿器附近。

 装置必须连接到接地插座。
否则可能会造成火灾或电击。

注意



 请勿阻塞机壳上的通风槽。

- 请勿将任何物品放于通风槽上。
- 请勿将机器安装在封闭空间中。
- 请勿在机器躺下或颠倒时使用。

阻塞通风槽会阻碍适当气流进出，并可能造成火灾、电击或设备受损。

 使用可轻易连接的电源插座。
这可确保问题发生时快速断开电源。

关于设定手册与用户手册

	设定手册 (本手册)	说明从将显示器连接到个人计算机到使用显示器涉及的基本信息。
	用户手册 (• 光盘上的HTML文件*)	说明屏幕调整、设定和规格等应用信息。

* 仅提供英文、德文、法文版本的HTML文件。

连接电缆

注意

- 将当前的显示器换成L568/L768显示器时，请务必参照封面背后的分辨率表将个人计算机的分辨率和垂直频率设定更改为L568/L768显示器可使用的设定值，然后再连接个人计算机。

注意

- 将两台个人计算机连接到显示器上时，请参阅光盘上的用户手册。

- 1 确保显示器和个人计算机的电源关闭。
- 2 用一根与连接器匹配的信号电缆连接显示器和个人计算机。
连接到电缆连接器后，请拧紧连接器的螺钉，使接合紧密。

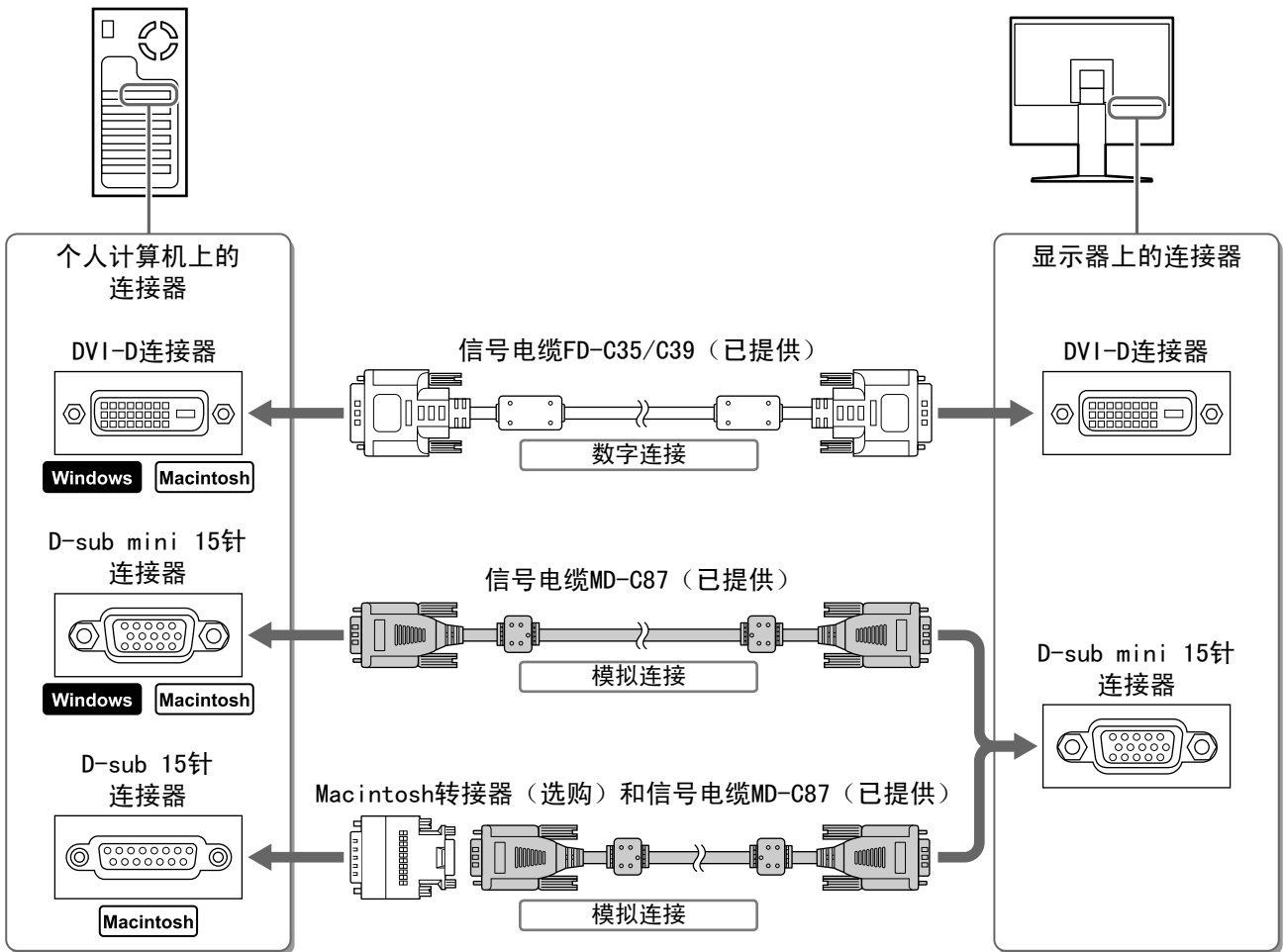

- 3 将电源线插头插入电源插座和显示器上的电源连接器。

调整屏幕高度和角度

调整屏幕高度，并将屏幕倾斜和旋转到最佳工作位置。

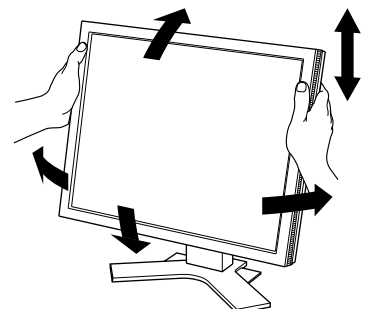

显示画面

- 1 按  打开显示器电源。
- 2 打开个人计算机电源。
显示器的电源指示器会亮起（蓝色），之后出现屏幕图像。
- 3 使用模拟输入信号时，请执行“自动调整功能”。（请参考下文的“执行自动调整功能”。）
输入数字信号时不必进行自动调整功能，因为图像会根据显示器的预设数据来正确显示。

注意

- 使用后关闭显示器和个人计算机。
- 为了最大限度地省电，建议您关闭电源按钮。拔下电源插头可完全关闭显示器的电源。

执行自动调整功能（仅限模拟输入）

输入模拟信号时，自动调整功能可自动进行时钟、相位、画面位置和分辨率的调整。
若需要自动调整功能的详细信息，请参考光盘上的用户手册。

- 1 按 。
出现信息窗口。
- 2 显示信息时，再按一下 。
自动调整功能启动，时钟、相位、画面位置和分辨率被自动调整。



注意

- 在全屏幕的Macintosh或Windows个人计算机屏幕上显示图像时，自动调整功能会正确执行。
在部分屏幕上显示图像时（例如在使用DOS方式窗口时），或在桌面背景（墙纸等）色彩为黑色时，该功能可能无法正常运作。
- 部分图形卡可能无法正确执行自动调整功能。

选择显示模式

FineContrast可使您根据显示器的应用情况方便地选择最佳的显示模式。
若需要FineContrast的详细信息，请参考光盘上的用户手册。

FineContrast模式

Custom (自定义)	用来执行需要的设定。
Movie (电影)	适合播放动画。
Picture (图片)	适合显示照片或图片图像。
Text (文本)	适合显示字处理器或电子表格软件的文本。
sRGB	适合与支持sRGB的周边设备进行颜色匹配。

1 按 **M**。
出现FineContrast窗口。

2 显示FineContrast菜单时，再按一下 **M**。
每按一次此按钮，屏幕上的模式便会切换。
(请参考FineContrast模式表。)

3 调整到所需模式后按 **OK**。
所选的模式被设定。

FineContrast模式窗口



调整亮度

1 按 **←** / **→** / **▲** / **▼**。
出现亮度调整窗口。

2 使用 **←** / **→** / **▲** / **▼** 调整亮度。
按 **▲** 或 **→** 使屏幕变亮，或按 **▼** 或 **←** 使屏幕变暗。

3 调整到所需亮度后按 **OK**。
保存指定的亮度值。

亮度调整窗口

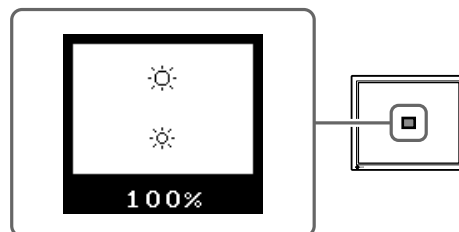

执行高级设置/调整

可以用调整菜单来进行屏幕或颜色，以及其它各种设定的高级调整。
若需要各调整功能的详细信息，请参考光盘上的用户手册。

调整菜单



基本设定和调整已经完成。若需要高级设置 / 调整的详细信息，请参考光盘上的用户手册。

无图片的问题

若已使用建议的修正方法后显示器上仍然无画面显示，请与当地的经销商联系。

1. 检查电源指示器。

症状	状态	原因和补救措施
无图片	电源指示器不亮。	检查电源线是否已正确连接。若问题仍存在，请在关闭显示器电源数分钟后再开机重试一次。
	电源指示器点亮（蓝色）。	检查亮度设定。 用 [S] 切换输入信号。
	电源指示器点亮（黄色）。	按键盘上某一个键，或单击鼠标。
	电源指示器以黄色缓慢闪烁。	按计算机电源。

2. 检查在屏幕上停留 40 秒的错误信息。

即使显示器功能正常，当输入信号不正确时，这些信息仍会出现。

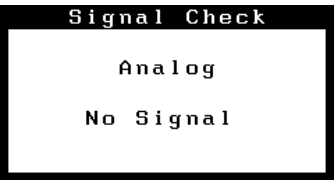
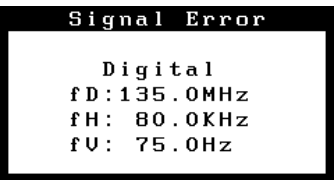
症状	状态	原因和补救措施
 <p>Signal Check Analog No Signal</p>	输入信号的接收不正确。	片刻之后图像正确显示，显示器没有问题。（一些个人计算机开机后不会立刻输出信号。） 检查信号线是否已正确连接到个人计算机。 用 [S] 切换输入信号。
 <p>Signal Error Digital fD: 135.0MHz fH: 80.0KHz fV: 75.0Hz</p>	信号频率超出规定范围。错误的信号频率会以红色显示。	使用图形卡的实用程序软件将模式改变到某个适当的模式。详情请参考图形卡的使用说明。

Hinweise zur Auswahl des richtigen Schwenkarms für Ihren Monitor

Dieser Monitor ist für Bildschirmarbeitsplätze vorgesehen. Wenn nicht der zum Standardzubehör gehörige Schwenkarm verwendet wird, muss statt dessen ein geeigneter anderer Schwenkarm installiert werden. Bei der Auswahl des Schwenkarms sind die nachstehenden Hinweise zu berücksichtigen:

Der Standfuß muß den nachfolgenden Anforderungen entsprechen:

- a) Der Standfuß muß eine ausreichende mechanische Stabilität zur Aufnahme des Gewichtes vom Bildschirmgerät und des spezifizierten Zubehörs besitzen. Das Gewicht des Bildschirmgerätes und des Zubehörs sind in der zugehörigen Bedienungsanleitung angegeben.
- b) Die Befestigung des Standfusses muß derart erfolgen, daß die oberste Zeile der Bildschirmanzeige nicht höher als die Augenhöhe eines Benutzers in sitzender Position ist.
- c) Im Fall eines stehenden Benutzers muß die Befestigung des Bildschirmgerätes derart erfolgen, daß die Höhe der Bildschirmmitte über dem Boden zwischen 135 – 150 cm beträgt.
- d) Der Standfuß muß die Möglichkeit zur Neigung des Bildschirmgerätes besitzen (max. vorwärts: 5°, min. nach hinten $\geq 5^\circ$).
- e) Der Standfuß muß die Möglichkeit zur Drehung des Bildschirmgerätes besitzen (max. $\pm 180^\circ$). Der maximale Kraftaufwand dafür muß weniger als 100 N betragen.
- f) Der Standfuß muß in der Stellung verharren, in die er manuell bewegt wurde.
- g) Der Glanzgrad des Standfusses muß weniger als 20 Glanzeinheiten betragen (seidenmatt).
- h) Der Standfuß mit Bildschirmgerät muß bei einer Neigung von bis zu 10° aus der normalen aufrechten Position kippicher sein.

Hinweis zur Ergonomie :

Dieser Monitor erfüllt die Anforderungen an die Ergonomie nach EKI-ITB2000 mit dem Videosignal, 1280 Punkte \times 1024 Zeilen RGB analog, 0,7 Vp-p und mindestens 75,0 Hz Bildwiederholfrequenz, non interlaced. Weiterhin wird aus ergonomischen Gründen empfohlen, die Grundfarbe Blau nicht auf dunklem Untergrund zu verwenden (schlechte Erkennbarkeit, Augenbelastung bei zu geringem Zeichenkontrast.)

„Maschinenlärminformations-Verordnung 3. GPSGV:

Der höchste Schalldruckpegel beträgt 70 dB(A) oder weniger gemäss EN ISO 7779“



EIZO NANA O CORPORATION

153 Shimokashiwano, Hakusan, Ishikawa 924-8566 Japan
Phone: +81 76 277 6792 Fax: +81 76 277 6793

EIZO NANA O TECHNOLOGIES INC.

5710 Warland Drive, Cypress, CA 90630, U.S.A.
Phone: +1 562 431 5011 Fax: +1 562 431 4811

EIZO EUROPE AB

Lovangsvagen 14 194 61, Upplands Väsby, Sweden
Phone: +46 8 590 80 000 Fax: +46 8 590 91 575

EIZO NANA O AG

Moosacherstrasse 6, Au CH - 8820 Wadenswil, Switzerland
Phone: +41-0-44 782 24 40 Fax: +41-0-44 782 24 50

Avnet Technology Solutions GmbH

Lötscher Weg 66, D-41334 Nettetal, Germany
Phone: +49 2153 733-400 Fax: +49 2153 733-483

<http://www.eizo.com/>



This document is printed on recycled chlorine free paper.

1st Edition-September, 2005 Printed in Japan.

00NOL178A1
(U.M-SUL568-9)