

Manuel d'utilisation

ColorEdge® CG275W

Moniteur couleur LCD

Important

Veillez lire attentivement les PRECAUTIONS, ce Manuel d'utilisation ainsi que le Guide d'instaration (tome séparé) afin de vous familiariser avec ce produit et de l'utiliser efficacement et en toute sécurité.

-
- **Veillez lire le Guide d'installation pour les informations de base, depuis la connexion du moniteur à l'ordinateur jusqu'à son utilisation.**
 - **La dernière version du Manuel d'utilisation est à disposition pour téléchargement sur site web :**
<http://www.eizo.com>
-



Emplacements des étiquettes de sécurité

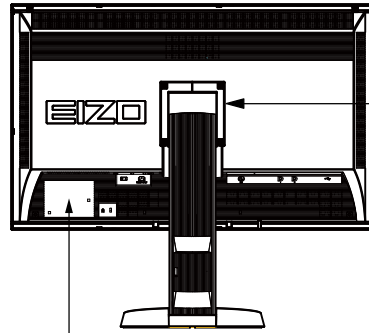

CAUTION
Risk of electric shock. Do not open.

ATTENTION
Risque de choc électrique. Ne pas ouvrir.

ACHTUNG
Gefahr des elektrischen Schlags. Rückwand nicht entfernen.

小心
有触电的危险。请勿打开。
警告：高压注意
サービスマン以外の方は裏ぶたをあげないでください。
内部には高電圧部分が多くあり、万一さわると危険です。

The equipment must be connected to a grounded main outlet.
Jordet stikkontakt skal benyttes når apparatet tilkobles datanett.
Apparaten skall anslutas till jordat nätuttag.
这设备必须连接至接地主插座。
電源コードのアースは必ず接地してください。

Les caractéristiques techniques varient en fonction des régions de commercialisation. Vérifiez que les caractéristiques techniques sont rédigées dans la langue de la région d'achat de l'appareil.

Copyright© 2011 EIZO NANA CORPORATION Tous droits réservés.

Aucune partie de ce manuel ne peut être reproduite, enregistrée dans un système documentaire ou transmise sous quelque forme et par quelque moyen que ce soit électronique, mécanique ou autre, sans l'autorisation écrite préalable de EIZO NANA CORPORATION.

EIZO NANA CORPORATION n'est tenu à aucun engagement de confidentialité sauf en cas d'accord préalable passé avant la réception de ces informations par EIZO NANA CORPORATION. Malgré tous les efforts déployés pour garantir la mise à jour des informations contenues dans ce manuel, veuillez noter que les caractéristiques techniques du moniteur EIZO sont sujettes à modification sans préavis.

Avertissement concernant le moniteur

En plus de la création de documents, de la visualisation de contenu multimédia et autres usages polyvalents, ce produit est aussi prévu pour des applications telles que la création graphique, le traitement d'images numériques, pour lesquelles la reproduction précise des couleurs est une priorité.

Ce produit a été réglé spécialement en usine en fonction de la région de destination prévue. Les performances du produit peuvent être différentes de celles indiquées dans les caractéristiques en cas d'utilisation dans une région différente de celle prévue à l'origine.

Ce produit peut ne pas être couvert par la garantie pour des usages autres que ceux décrits dans le présent manuel.

Les spécifications décrites dans le présent manuel ne sont applicables que pour les cordons d'alimentation et les câbles d'interface spécifiés par nos soins.

Utilisez avec ce produit les produits optionnels fabriqués ou spécifiés par nos soins.

Dans la mesure où 30 minutes sont nécessaires à la stabilisation des performances des composants électriques, vous devez régler le moniteur au moins 30 minutes après l'avoir mis en marche.

Pour éviter la variation de luminosité due à un usage prolongé comme pour assurer la stabilité de la luminosité, il est recommandé d'utiliser un réglage de luminosité aussi bas que possible.

Lorsque l'image de l'écran change après que la même image est restée affichée pendant une période prolongée, une image rémanente risque de s'afficher. Utilisez l'économiseur d'écran ou la fonction d'économie d'énergie pour éviter d'afficher la même image pendant une période prolongée.

Un nettoyage périodique est recommandé pour conserver son aspect neuf au moniteur et prolonger sa durée de vie (Référez-vous à « [Nettoyage](#) » (page 4)).

Le panneau LCD est fabriqué à l'aide d'une technologie de haute précision. Toutefois, il est possible que des pixels manquants ou des pixels allumés apparaissent sur l'écran LCD. Il ne s'agit pas d'un dysfonctionnement. Pourcentage de points effectifs : 99,9994 % ou supérieur.

La durée de vie du rétro-éclairage du panneau LCD est limitée. Si l'écran s'assombrit ou se met à scintiller, prenez contact avec votre revendeur.

N'appuyez pas violemment sur le panneau ou sur les bords, vous risqueriez d'endommager l'affichage en laissant du moirage, etc. Une pression continue sur le panneau peut le détériorer ou l'endommager. (Si des marques de pression restent sur le panneau, affichez un écran blanc ou noir sur le moniteur. Le problème peut être ainsi résolu.)

Ne rayez et n'appuyez pas sur le panneau avec des objets pointus, car cela pourrait endommager le panneau. Ne tentez jamais de le nettoyer à sec avec du tissu, au risque de le rayer.

Lorsque le moniteur est froid et déplacé dans une autre pièce ou lorsque la température de la pièce augmente rapidement, de la condensation peut se former à l'intérieur et à l'extérieur du moniteur. Dans ce cas, ne mettez pas le moniteur sous tension et attendez la disparition de la condensation. Sinon, le moniteur pourrait être endommagé.

Nettoyage

Attention

- N'utilisez jamais de solvants ou produits chimiques, tels que du diluant, de la benzine, de la cire, de l'alcool et de la poudre abrasive, qui pourraient endommager la carrosserie ou le panneau.
-

● **Panneau**

- Nettoyez le panneau à l'aide d'un chiffon doux tel qu'un chiffon en coton ou une pochette nettoyante pour les lunettes.
- Si nécessaire, vous pouvez enlever les taches résistantes en utilisant le chiffon ScreenCleaner fourni ou en humidifiant partiellement un chiffon avec de l'eau pour améliorer son pouvoir nettoyant. Ensuite, nettoyez de nouveau le panneau à l'aide d'un chiffon sec pour une meilleure finition.

● **Carrosserie**

- Nettoyez la carrosserie à l'aide d'un chiffon doux imbibé d'un peu de détergent doux.

Pour un confort d'utilisation du moniteur

- Un écran trop sombre ou trop lumineux peut abîmer les yeux. Ajustez la luminosité du moniteur en fonction des conditions ambiantes.
- Regarder le moniteur trop longtemps entraîne une fatigue oculaire. Faites des pauses de 10 minutes toutes les heures.

TABLE DES MATIERES

Couvercle	1		
Avertissement concernant le moniteur.....	3		
TABLE DES MATIERES	5		
Chapitre 1 Introduction	7		
1-1. Caractéristiques	7		
1-2. Commandes et fonctions	9		
1-3. EIZO LCD Utility Disk	10		
● Contenu du disque et présentation du logiciel.....	10		
● Pour utiliser ColorNavigator.....	10		
1-4. Commandes de base et Fonctions	10		
● Commandes de base du menu Ajustage.....	10		
● Affichage du Guide Touches.....	11		
● Fonctions.....	12		
Chapitre 2 Ajustage des écrans	14		
2-1. Résolutions compatibles	14		
● Entrée numérique (DVI-D : Single Link).....	14		
● Entrée numérique (DVI-D : Dual Link, DisplayPort, Mini DisplayPort).....	14		
2-2. Définir la résolution	15		
● Windows 7.....	15		
● Windows Vista.....	15		
● Windows XP.....	15		
● Mac OS X.....	15		
2-3. Réglage de la couleur	16		
● Sélection du mode d'affichage (mode de couleur).....	16		
● Réglages avancés.....	17		
● Options de réglage pour chaque mode.....	17		
● Réglage de la luminosité « Luminosité ».....	18		
● Réglage du contraste « Contraste ».....	18		
● Réglage de la température de couleur « Température ».....	19		
● Réglage de la valeur gamma « Gamma ».....	19		
● Réglage de la nuance « Nuance ».....	20		
● Réglage de la saturation des couleurs « Saturation ».....	20		
● Pour accentuer le contour de l'image « Contour optimal ».....	20		
● Réglage de la valeur de gain « Gain ».....	21		
● Réglage du niveau de noir « Niveau de noir ».....	21		
● Pour régler six couleurs « 6 Couleurs ».....	22		
2-4. Élargissement du Niveau du Signal de Sortie « Niveau réglages »	22		
2-5. Sélection du réglage de l'écran	23		
● Pour modifier la taille de l'écran « Taille ».....	23		
2-6. Configurer la performance des images en mouvement « Overdrive »	23		
Chapitre 3 Réglage du moniteur	24		
3-1. Activation/Désactivation de la sélection du mode « Mode Prédéf »	24		
3-2. Réglage de la langue « Langue »	24		
3-3. Réglage de l'orientation « Orientation »	25		
3-4. Modification de la position d'affichage du menu Ajustage « Position du Menu »	25		
3-5. Réglage de l'affichage du logo EIZO « Logo »	25		
3-6. Touches de verrouillage « Verrouillage »	26		
3-7. Règle la luminosité de l'indicateur « Indicateur »	26		
3-8. Réglage des signaux d'entrée « Sélection signal »	27		
● Pour un branchement DVI (Single Link).....	27		
● To connect DVI (Dual Link).....	27		
● Pour un branchement DVI (affichage simple d'un signal HDMI depuis un appareil photo numérique).....	28		
● Pour un branchement DisplayPort / Mini DisplayPort.....	28		
3-9. Pour désactiver le signal d'entrée « Ignorer l'entrée »	29		
3-10. Retour au réglage par défaut	29		
● Restauration des valeurs de réglage de la couleur « Réinit. couleur ».....	29		
● Restauration de tous les paramètres par défaut « Tout réinit. ».....	29		
Chapitre 4 SelfCalibration	30		
4-1. Réglage des détails de calibrage « Réglage »	30		
● Réglage de la date et de l'heure du moniteur « Réglage horloge ».....	30		
● Réglage de la planification de calibrage « Planification ».....	31		
● Réglage du mode d'exécution de SelfCalibration « Sélection mode ».....	32		
● Réglage des cibles de calibrage « Cible ».....	33		
4-2. Exécution de SelfCalibration « Exécuter »	33		
4-3. Vérification des résultats de calibrage « Résultat »	34		
Chapitre 5 Fonctions économie d'énergie	35		
5-1. Réglage de la fonction d'économie d'énergie « Veille »	35		

5-2. Réglage du mode d'économie d'énergie lorsqu'une personne s'éloigne du moniteur « EcoView Sense »	36
Chapitre 6 Dépannage	37
6-1. Aucune image.....	37
6-2. Problèmes d'imagerie	39
6-3. Autres problèmes	40
6-4. Problèmes liés au capteur de calibrage et à SelfCalibration	41
Tableau des codes d'erreur	41
Chapitre 7 Référence	42
7-1. Comment fixer le bras optionnel.....	42
7-2. Branchement Raccordement de plusieurs PC	43
● Commutation du signal d'entrée	44
● Pour régler la sélection du signal d'entrée « Sélection entrée »	44
7-3. Utilisation du bus USB (Universal Serial Bus).....	45
● Environnement système requis.....	45
● Procédure de connexion (Configuration de la fonction USB)	45
7-4. Affichage des informations sur le moniteur	46
● Affichage des informations sur le signal « Infos Signal ».....	46
● Affichage des informations relatives au moniteur « Infos Moniteur »	46
7-5. Specifications	47
7-6. Glossaire.....	50
Annexe	53
Marque commerciale	53
Licence	53
TCO	54
FCC Declaration of Conformity	55
Hinweise zur Auswahl des richtigen Schwenkarms für Ihren Monitor	56
Hinweis zur Ergonomie :	56
GARANTIE LIMITÉE	57
Mesures chinoises pour conformité à la norme RoHS dans ChinaRoHS.....	66

Chapitre 1 Introduction

Nous vous remercions d'avoir fait l'acquisition d'un moniteur couleur LCD EIZO.

1-1. Caractéristiques

- Format large 27,0" LCD
- Large palette de couleurs, couvrant 97 % de l'espace couleur Adobe RGB
- Compatible avec la résolution 2560 × 1440.
- Panneau IPS avec angles de visualisation horizontal et vertical de 89°
- Mode de synchronisation d'images pris en charge (23,75-30,5 Hz, 47,5-61 Hz)
- Applicable au DisplayPort / Mini DisplayPort (applicable à 8 ou 10 bits)
- 3 terminaux d'entrée de signal (DVI-D × 1, DisplayPort × 1, Mini DisplayPort × 1)
- Fonction Color Mode
 - Reproduit la palette de couleurs et la compatibilité gamma avec Adobe RGB, les standards d'émission « EBU/REC709/SMPTE-C » et les standards de cinéma numérique « DCI ».
Voir « [Sélection du mode d'affichage \(mode de couleur\)](#) » (page 16).
- L'étiquette « Certification du réglage » décrit les niveaux de gris et l'uniformité des caractéristiques individuelles du moniteur
- L'affichage Portrait/Paysage est disponible (rotation de 90° dans le sens des aiguilles d'une montre)
- Capot de protection pour écran intégré
- L'indicateur de fonction sous les boutons à l'avant s'allume afin d'améliorer l'utilisation dans les endroits sombres.
Voir « [3-7. Règle la luminosité de l'indicateur « Indicateur »](#) » (page 26).
- Ce produit est équipé d'un capteur de calibrage et prend en charge SelfCalibration avec lequel le moniteur exécute indépendamment le calibrage.
Voir « [Chapitre 4 SelfCalibration](#) » (page 30).
- Le logiciel de calibrage « ColorNavigator » vous permet de calibrer les paramètres du moniteur et de générer les profils des couleurs
Voir « [1-3. EIZO LCD Utility Disk](#) » (page 10).
- Prend en charge le logiciel de simulation de déficience de la vision de la couleur « UniColor Pro »
Ce logiciel peut être téléchargé sur notre site web (<http://www.eizo.com>).
- Fonction d'économie d'énergie
La réduction de la consommation d'énergie permet de diminuer les émissions de CO₂. Cet appareil est doté d'une fonction d'économie d'énergie.
 - Consommation d'énergie si le commutateur principal est désactivé : 0 W
Equipé d'un commutateur d'alimentation principal.
Si vous désactivez le commutateur d'alimentation principal alors que le moniteur n'est pas utilisé, l'alimentation du moniteur est coupée.
 - Fonction EcoView Sense
Le capteur situé sur la face avant du moniteur détecte les mouvements d'une personne. Lorsqu'une personne s'éloigne du moniteur, celui-ci entre automatiquement en mode d'économie d'énergie et aucune image n'est affichée à l'écran. Par conséquent, cette fonction permet de réduire la consommation électrique.
Voir « [5-2. Réglage du mode d'économie d'énergie lorsqu'une personne s'éloigne du moniteur « EcoView Sense »](#) » (page 36).
- HDCP (High-bandwidth Digital Content Interface)

PRÉCAUTION

Prêtez attention aux points suivants lors de l'utilisation du capot de protection pour écran.



Ne transportez pas le moniteur avec le capot de protection.

Lorsque vous transportez le moniteur, le capot de protection peut tomber ou glisser et entraîner ainsi des blessures ou endommager l'appareil.



Ne posez pas d'objets sur le capot de protection.

Si le capot de protection tombe ou glisse ou que le moniteur tombe, cela peut entraîner des blessures ou endommager l'appareil.

Prêtez attention aux points suivants lors de l'utilisation du capteur de calibrage.



Ne touchez pas le capteur de calibrage.

Cela pourrait réduire la précision des mesures du capteur de calibrage ou provoquer des blessures ou endommager l'appareil.

Attention

- Il est recommandé d'entreposer ou d'utiliser le moniteur dans une pièce à une température inférieure à 30°C et à un taux d'humidité en dessous de 70% ; dans le cas contraire, la précision des mesures du capteur de calibrage peut être affectée. Evitez de stocker ou d'utiliser le capteur dans un endroit exposé à la lumière directe du soleil.
-

Remarque

- Ce moniteur prend en charge l'affichage portrait. Cette fonction permet de régler l'orientation du menu Ajustage lors de l'utilisation de l'écran du moniteur à la verticale (voir « 3-3. Réglage de l'orientation « Orientation » » (page 25)).
 - Pour utiliser le moniteur en position « Portrait », la prise en charge de la carte vidéo est requise. Lors de l'utilisation du moniteur en position « Portrait », il faut modifier les réglages de la carte vidéo. Reportez-vous au manuel d'utilisation de la carte vidéo pour plus d'informations.
-

1-2. Commandes et fonctions

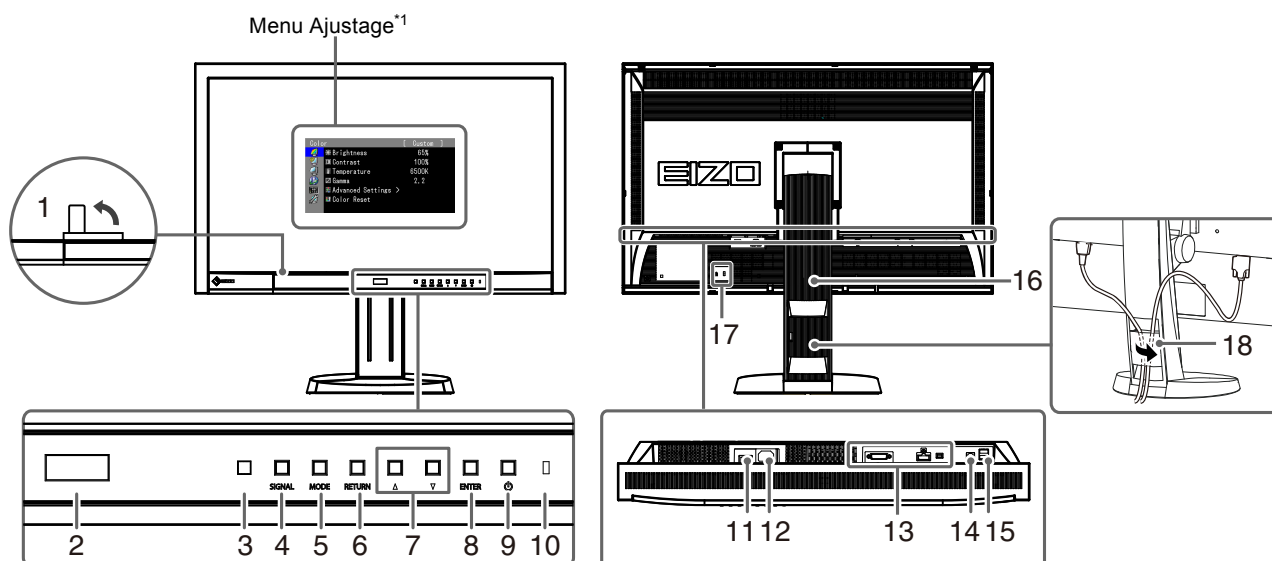

1. Capteur de calibrage	Exécute le calibrage pour un moniteur indépendant. Fonction SelfCalibration (page 30)
2. Capteur EcoView Sense	Détecte les mouvements d'une personne se trouvant devant le moniteur. Fonction EcoView Sense (page 36).
3. Capteur Eclair. d'ambiance	Mesure l'éclairage d'ambiance (page 34).
4. Touche SIGNAL	Commute les signaux d'entrée de l'affichage (page 44).
5. Touche MODE	Permet de changer le mode Couleur (page 16).
6. Touche RETURN	Pour annuler le réglage/ajustage et quitter le menu Ajustage.
7. Touche ▲ ▼	<ul style="list-style-type: none"> Permet de choisir et d'augmenter/diminuer les réglages des ajustages avancés au moyen du menu Ajustage. Affiche le menu Luminosité (page 18).
8. Touche ENTER	Permet d'afficher le menu Ajustage, de sélectionner un élément de l'écran de menu et de sauvegarder les valeurs ajustées (page 10).
9. Touche ⏻	Pour mettre sous/hors tension.
10. Témoin de fonctionnement	Indique l'état de fonctionnement du moniteur. Bleu : En fonctionnement Dans les cas suivants, cela indique qu'un nouveau calibrage est nécessaire. Bleu clignotant (2 fois chacun) : <ul style="list-style-type: none"> Lorsque la minuterie est définie dans ColorNavigator (mode CAL) La planification de SelfCalibration est réglée. Orange : Mode économie d'énergie ARRÊT : Alimentation/Arrêt
11. Commutateur d'alimentation principal	Permet de mettre le moniteur sous/hors tension.
12. Connecteur d'alimentation	Permet de connecter le cordon d'alimentation.
13. Connecteurs de signal d'entrée	Gauche : Connecteur DVI-D / Centre : Connecteur DisplayPort / Droite : Connecteur Mini DisplayPort
14. Port USB (amont)	Permet de brancher un câble USB lors de l'utilisation du logiciel nécessitant une connexion USB ou lors de l'utilisation de la fonction de concentrateur USB (page 45).
15. Port USB (aval)	Permet de brancher un périphérique USB.
16. Pied*2	Permet d'ajuster la hauteur et l'angle de l'écran du moniteur.
17. Fente pour le verrouillage de sécurité	Compatible avec le système de sécurité MicroSaver de Kensington.
18. Enveloppe de câbles	Protège les câbles du moniteur.

*1 Voir « 1-4. Commandes de base et Fonctions » ([page 10](#)) pour en savoir plus sur l'utilisation.

*2 Un bras en option (ou un pied en option) peut être fixé en retirant le pied (voir « 7-1. Comment fixer le bras optionnel » ([page 42](#))).

1-3. EIZO LCD Utility Disk

Un CD-ROM « EIZO LCD Utility Disk » est fourni avec le moniteur. Le tableau suivant présente le contenu du disque et l'ensemble des logiciels.

● Contenu du disque et présentation du logiciel

Le disque inclut des logiciels d'application pour les réglages et le Manuel d'utilisation. Reportez-vous au fichier « Readme.txt » ou « read me » inclus sur le disque pour connaître les procédures de démarrage des logiciels ou d'accès aux fichiers.

Élément	Présentation	Windows	Macintosh
Fichier « Readme.txt » ou « read me »		√	√
ColorNavigator	Un logiciel d'application permettant de calibrer les caractéristiques du moniteur et de générer des profils ICC (pour Windows) et de Profil Apple ColorSync (pour Macintosh). (Un ordinateur doit être branché au moniteur à l'aide du câble USB fourni.)	√	√
Utilitaire de réglage de l'écran*	Logiciel d'affichage de motifs du moniteur utilisé lors du réglage manuel de l'image du signal d'entrée analogique.	√	-
Fichiers de motifs de réglage d'écran*	Pour le réglage manuel de l'image d'entrée du signal analogique. Si l'Utilitaire de réglage de l'écran n'est pas compatible avec votre ordinateur, utilisez ce fichier pour régler l'image.	√	-
Manuel d'utilisation du moniteur (fichier PDF)		√	√

* Ce moniteur ne prend pas en charge l'entrée de signal analogique, de sorte que ces fichiers ne sont pas utilisés.

● Pour utiliser ColorNavigator

Pour installer et utiliser le logiciel, reportez-vous au Manuel d'utilisation du logiciel correspondant sur le CD-ROM. Pour utiliser ce logiciel, vous devez brancher un ordinateur au moniteur à l'aide du câble USB fourni. Pour plus d'informations, voir « 7-3. Utilisation du bus USB (Universal Serial Bus) » (page 45).

1-4. Commandes de base et Fonctions

● Commandes de base du menu Ajustage

1. Affichage du menu Ajustage

1. Appuyez sur ENTER. Le menu Ajustage apparaît.

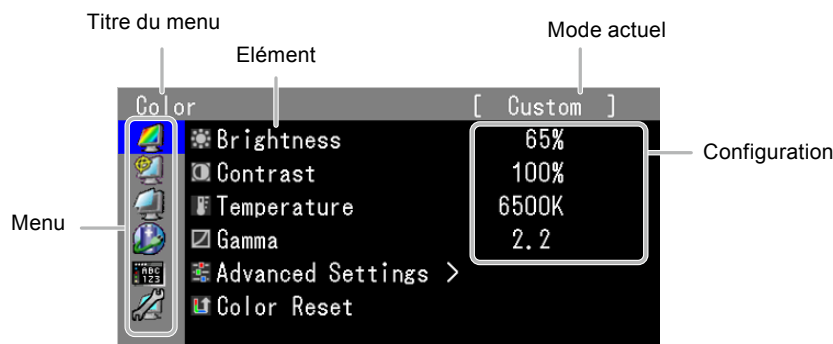

2. Ajustage/Réglage

1. Sélectionnez un menu pour régler/configurer à l'aide des touches ▲,▼, puis appuyez sur ENTER.

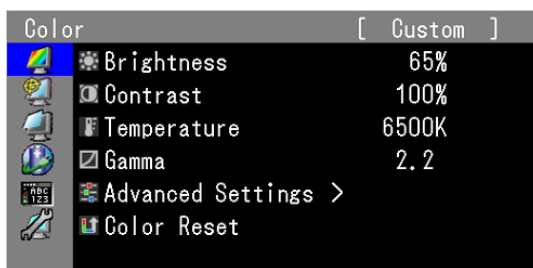

2. Sélectionnez un élément pour régler/configurer à l'aide des touches ▲,▼, puis appuyez sur ENTER.

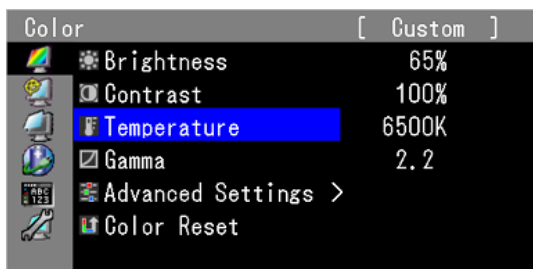

3. Réglez/configurez l'élément sélectionné à l'aide des touches ▲,▼, puis appuyez sur ENTER.

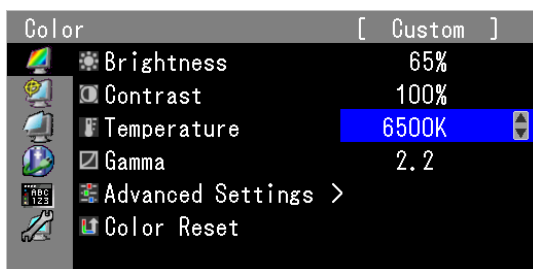

3. Sortie

1. Appuyez sur plusieurs fois sur RETURN. Le menu Ajustage disparaît.

● Affichage du Guide Touches

Appuyez sur les touches situées à l'avant (à l'exception de la touche ⏻). Le Guide Touches apparaît au dessus de la touche.

(Si le moniteur est en position « Portrait », le guide touches apparaît à côté de la touche.)

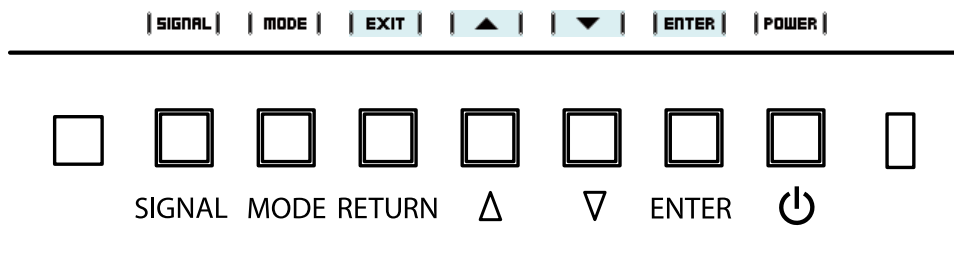



































Remarque

- Le guide touches s'affichera pendant que le menu Ajustage ou le menu Mode est montré.
- Le guide touche s'affiche différemment en fonction du menu ou de l'état sélectionné.
- En mode CAL mode, bien que le Guide Touches soit affiché au dessus des touches ▲ et ▼, la luminosité ne peut pas être réglée.

● Fonctions

Le tableau ci-dessous résume les menus de réglage et de paramètres du menu Ajustage.

Menu principal	Réglage	Référence
Couleur 	<ul style="list-style-type: none">  Luminosité  Contraste  Température  Gamma  Réglages avancés 	« 2-3. Réglage de la couleur » (page 16)
	<ul style="list-style-type: none">  Nuance  Saturation  Contour optimal  Gain  Niveau de noir  6 Couleurs 	
	 Réinit. couleur	« 3-10. Retour au réglage par défaut » (page 29)
SelfCalibration 	 Exécuter	« 4-2. Exécution de SelfCalibration « Exécuter » » (page 33)
	<ul style="list-style-type: none">  Resultat  Résultat calibr.  Eclair. d'ambiance 	« 4-3. Vérification des résultats de calibrage « Résultat » » (page 34)
	<ul style="list-style-type: none">  Réglages <input checked="" type="checkbox"/> Sélection mode  Cible  Planification  Réglage horloge 	« 4-1. Réglage des détails de calibrage « Réglage » » (page 30)
Ecran 	 Taille	« 2-5. Sélection du réglage de l'écran » (page 23)
	 Overdrive	« 2-6. Configurer la performance des images en mouvement « Overdrive » » (page 23)
	 Niveau réglages	« 2-4. Élargissement du Niveau du Signal de Sortie « Niveau réglages » » (page 22)
Power Manager 	 Veille	« 5-1. Réglage de la fonction d'économie d'énergie « Veille » » (page 35)
	 EcoView Sense	« 5-2. Réglage du mode d'économie d'énergie lorsqu'une personne s'éloigne du moniteur « EcoView Sense » » (page 36)
	 Indicateur	« 3-7. Règle la luminosité de l'indicateur « Indicateur » » (page 26)
Configurer OSD 	 Langue	« 3-2. Réglage de la langue « Langue » » (page 24)
	 Orientation	« 3-3. Réglage de l'orientation « Orientation » » (page 25)
	 Position du Menu	« 3-4. Modification de la position d'affichage du menu Ajustage « Position du Menu » » (page 25)

Outils 	 Sélection entrée	« Pour régler la sélection du signal d'entrée « Sélection entrée » » (page 44)
	 Ignorer l'entrée	« 3-9. Pour désactiver le signal d'entrée « Ignorer l'entrée » » (page 29)
	<input checked="" type="checkbox"/> Mode Prédéf	« 3-1. Activation/Désactivation de la sélection du mode « Mode Prédéf » » (page 24)
	 Infos Signal	« 7-4. Affichage des informations sur le moniteur » (page 46)
	 Infos Moniteur	
	 Tout réinit.	« 3-10. Retour au réglage par défaut » (page 29)

* L'ajustage/les réglages disponibles dans « Couleur » dépendent du mode sélectionné (voir « 2-3. Réglage de la couleur » (page 16)).

Chapitre 2 Ajustage des écrans

2-1. Résolutions compatibles

Ce moniteur prend en charge les résolutions suivantes.

● Entrée numérique (DVI-D : Single Link)

Résolution	Signaux compatibles	Fréquence de balayage vertical	Fréquence de point
640 × 480	VGA	60 Hz	162 MHz (Max.)
720 × 400	VGA TEXT	70 Hz	
800 × 600	VESA	60 Hz	
1024 × 768	VESA	60 Hz	
1280 × 960	VESA	60 Hz	
1280 × 1024	VESA	60 Hz	
1600 × 1200	VESA	60 Hz	
1920 × 1080 ^{*1}	1080p@50	50 Hz	
1920 × 1080	CEA-861	60 Hz	
1920 × 1200	VESA CVT RB	60 Hz	
2560 × 1440 ^{*2}	Single Link 10bits	30 Hz	

● Entrée numérique (DVI-D : Dual Link, DisplayPort, Mini DisplayPort)

Résolution	Signaux compatibles	Fréquence de balayage vertical	Fréquence de point
640 × 480	VGA	60 Hz	242 MHz (Max.)
720 × 400	VGA TEXT	70 Hz	
800 × 600	VESA	60 Hz	
1024 × 768	VESA	60 Hz	
1280 × 960	VESA	60 Hz	
1280 × 1024	VESA	60 Hz	
1600 × 1200	VESA	60 Hz	
1920 × 1080 ^{*1}	1080p@50	50 Hz	
1920 × 1080	CEA-861	60 Hz	
1920 × 1200	VESA CVT	60 Hz	
2560 × 1440 ^{*3}	Dual Link	60 Hz	

Une carte vidéo conforme aux normes VESA et CEA-861 est requise.

*¹ Pour certains types de périphériques audio-vidéo

*² La résolution prise en charge diffère en fonction de votre carte vidéo.

*³ Résolution recommandée

Voir « 3-8. Réglage des signaux d'entrée « Sélection signal » » (page 27)

2-2. Définir la résolution

Si vous n'êtes pas satisfait de la résolution après avoir raccordé le moniteur au PC ou si vous souhaitez modifier la résolution, conformez-vous à la procédure décrite ci après.

● Windows 7

1. A l'aide de la souris, réalisez un clic droit sur n'importe quel point du bureau à l'exception des icônes.
2. Une fois le menu affiché, cliquez sur « Résolution d'écran ».
3. Sélectionnez le moniteur dans la boîte de dialogue « Résolution d'écran ».
4. Cliquez sur « Résolution » pour sélectionner la résolution souhaitée.
5. Cliquez sur le bouton « OK ».
6. Lorsque la boîte de dialogue de confirmation s'affiche, cliquez sur « Conserver les modifications ».

● Windows Vista

1. A l'aide de la souris, réalisez un clic droit sur n'importe quel point du bureau à l'exception des icônes.
2. Une fois le menu affiché, cliquez sur « Personnaliser ».
3. Dans la fenêtre « Personnalisation », cliquez sur « Paramètres d'affichage ».
4. Dans la boîte de dialogue « Paramètres d'affichage », sélectionnez l'onglet « Moniteur » et choisissez la résolution souhaitée dans le champ « Résolution ».
5. Cliquez sur le bouton « OK ».
6. Lorsque la boîte de dialogue de confirmation s'affiche, cliquez sur « Oui ».

● Windows XP

1. A l'aide de la souris, réalisez un clic droit sur n'importe quel point du bureau à l'exception des icônes.
2. Une fois le menu affiché, cliquez dans « Propriétés ».
3. Lorsque la boîte de dialogue « Propriétés d'affichage » s'affiche, cliquez sur l'onglet « Paramètres » et sélectionnez la résolution souhaitée pour « Résolution d'écran » dans « Affichage ».
4. Cliquez sur le bouton « OK » pour fermer la boîte de dialogue.

● Mac OS X

1. Sélectionnez « Préférences système » dans le menu Apple.
2. Lorsque la boîte de dialogue « Préférences système » s'affiche, cliquez sur « Affichages » pour « Matériel ».
3. Dans la boîte de dialogue figurant à l'écran, sélectionnez l'onglet « Affichage » et sélectionnez la résolution souhaitée dans le champ « Résolutions ».
4. Votre sélection s'affiche immédiatement. Lorsque vous êtes satisfait de la résolution sélectionnée, fermez la fenêtre.

2-3. Réglage de la couleur

● Sélection du mode d'affichage (mode de couleur)

Cette fonction facilite la sélection d'un mode personnalisé en fonction de l'application du moniteur.

Color Mode

Mode	Fonction
1-Custom	Permet de régler les paramètres de couleur en fonction de vos préférences personnelles.
2-Adobe RGB	Adapté à la comparaison des couleurs des périphériques compatibles Adobe RGB.
3-sRGB	Adapté à la comparaison des couleurs des périphériques compatibles sRGB.
4-EBU	Valable pour reproduire la palette de couleurs et gamma selon les standards EBU (European Broadcasting Union).
5-REC709	Valable pour reproduire la palette de couleurs et gamma selon le standard ITU-R Rec. 709.
6-SMPTE-C	Valable pour reproduire la palette de couleurs et gamma selon les standards SMPTE-C.
7-DCI	Valable pour reproduire la palette de couleurs et gamma selon les standards DCI.
8-CAL1 9-CAL2 10-CAL3	Affiche l'écran ajusté par le logiciel de calibration.

Attention

- N'utilisez aucune fonction du moniteur lors de l'utilisation de ColorNavigator.

Remarque

- Le mode CAL n'autorise de modification que par le logiciel d'étalonnage « ColorNavigator » et SelfCalibration (voir « Chapitre 4 SelfCalibration » (page 30)).
- Le mode CAL disponible diffère en fonction de chaque signal d'entrée (voir « Réglage du mode d'exécution de SelfCalibration « Sélection mode » » (page 32)).

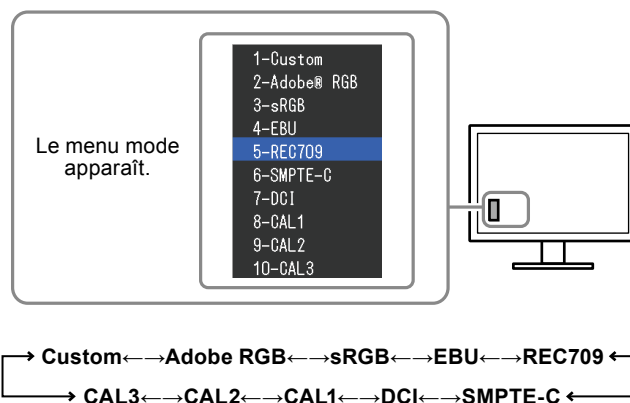

Procédure

1. Appuyez sur MODE.
Le menu mode s'affiche en bas à gauche de l'écran.
2. Les modes de la liste sont mis en surbrillance les uns après les autres chaque fois que vous appuyez sur la touche MODE.
Vous pouvez modifier le mode à l'aide la touche ▲ ou ▼ lorsque le menu mode est affiché.

Remarque

- Le menu Ajustage et le menu Mode ne peuvent pas être affichés en même temps.
- Vous pouvez désactiver la sélection d'un mode spécifique. Pour plus d'informations, voir « 3-1. Activation/ Désactivation de la sélection du mode « Mode Prédéf » » (page 24)

● Réglages avancés

« Couleur » du menu Ajustage vous permet de configurer et d'enregistrer des paramètres couleur différents pour chaque mode.

Attention

- Il faut attendre environ 30 minutes pour que les composants électriques internes du moniteur se stabilisent. Attendez au moins 30 minutes après la mise sous tension du moniteur avant de commencer les réglages.
- La même image peut être visionnée dans différentes couleurs sur de multiples moniteurs, en raison des caractéristiques spécifiques des moniteurs. Effectuez manuellement des réglages précis de la couleur lorsque vous synchronisez les couleurs sur de multiples moniteurs.

Remarque

- Les valeurs indiquées en « % » ou en « K » ne sont disponibles qu'en tant que références.

● Options de réglage pour chaque mode

Les paramètres réglables dépendent du mode. (Il ne vous est pas possible de sélectionner des fonctions non-réglables.) Les ajustages/réglages définis pour chaque mode sont appliqués à tous les signaux d'entrée.

√: Réglable -: Non réglable

Icône	Fonction	Mode de Couleur							
		1-Custom	2-Adobe RGB	3-sRGB	4-EBU	5-REC709	6-SMPTE-C	7-DCI	8-CAL1 9-CAL2 10-CAL3
	Luminosité	√	√	√	√	√	√	√	-
	Contraste	√	-	-	-	-	-	-	-
	Température	√	√	√	√	√	√	√	-
	Gamma	√	√	√	√	√	√	√	-
	Nuance	√	-	-	-	-	-	-	-
	Saturation	√	-	-	-	-	-	-	-
	Contour optimal	√	√	√	√	√	√	√	-
	Gain	√	-	-	-	-	-	-	-
	Niveau de noir	√	√	√	√	√	√	√	-
	6 Couleurs	√	-	-	-	-	-	-	-
	Réinit. couleur	√	√	√	√	√	√	√	-

● Réglage de la luminosité « Luminosité »

Vous pouvez régler la luminosité de l'écran en modifiant la luminosité du rétroéclairage (Source de lumière émanant de l'arrière du panneau LCD).

Plage de réglage

0 à 100%

Procédure

1. Appuyez sur les touches ▲ ou ▼.
Le menu Luminosité s'affiche.
2. Utilisez les touches ▲ ou ▼ pour effectuer le réglage.
3. Appuyez sur ENTER pour quitter.

Remarque

- Si vous trouvez que la luminosité de l'image est élevée même si elle est réglée sur 0 %, réglez le contraste.
 - Vous pouvez également utiliser « Luminosité » dans « Couleur » dans le menu Ajustage pour l'ajuster.
-

● Réglage du contraste « Contraste »

Vous pouvez régler la luminance de l'écran en variant le niveau du signal vidéo.

Plage de réglage

0 à 100%

Procédure

1. Sélectionnez « Couleur » dans le menu Ajustage, puis appuyez sur ENTER.
2. Sélectionnez « Contraste » dans « Couleur », puis appuyez sur ENTER.
Le « Contraste » s'affiche.
3. Utilisez les touches ▲ ou ▼ pour effectuer le réglage.
4. Appuyez sur ENTER pour quitter.

Remarque

- Avec un contraste de 100%, toute la palette de couleurs est affichée.
 - Lors du réglage du moniteur, il est conseillé d'effectuer le réglage de la luminosité, ce qui ne risquerait pas de faire perdre les caractéristiques de gradation, avant le réglage du contraste.
 - Effectuez le réglage du contraste dans les cas suivants.
 - Lorsque vous trouvez que l'image est trop claire, même si la luminosité est réglée à 0% (Définissez un contraste inférieur à 100%.)
-

● Réglage de la température de couleur « Température »

Vous pouvez régler la température de couleur.

La température de couleur sert normalement à exprimer la nuance de « Blanc » et/ou « Noir » par une valeur numérique. La valeur est exprimée en degrés Kelvin (K).

L'écran devient rougeâtre lorsque la température de couleur est basse, et bleuâtre lorsqu'elle est élevée, comme la température d'une flamme. Les valeurs de gain prédéfinies sont réglées pour chaque valeur de réglage de la température de couleur.

Plage de réglage

Natif, 4000 K-10000 K (spécifiée tous les 100 K), Standard

Procédure

1. Sélectionnez « Couleur » dans le menu Ajustage, puis appuyez sur ENTER.
2. Sélectionnez « Température » dans « Couleur », puis appuyez sur ENTER.
3. Utilisez les touches ▲ ou ▼ pour effectuer le réglage.
4. Appuyez sur ENTER pour quitter.

Remarque

- « Gain » vous permet d'effectuer un réglage encore plus précis (voir « Réglage de la valeur de gain « Gain » » (page 21)).
 - Si vous le réglez sur « Natif », l'image sera affichée dans la couleur prédéfinie du moniteur (Gain : 100% pour chaque RGB).
 - Lorsque le gain est modifié, la température de couleur est basculée sur « Utilis. ».
 - Le réglage par défaut de chaque mode Adobe RGB/sRGB/EBU/REC709/SMPTE-C/DCI est réglé sur « Standard », qui correspond au température de chaque standard.
-

● Réglage de la valeur gamma « Gamma »

Vous pouvez régler la valeur gamma. La luminosité du moniteur varie selon le signal d'entrée. Toutefois, le taux de variation n'est pas proportionnel au signal d'entrée. La « Correction Gamma » permet de maintenir l'équilibre entre le signal d'entrée et la luminosité du moniteur.

Plage de réglage

1,6 à 2,7

Procédure

1. Sélectionnez « Couleur » dans le menu Ajustage, puis appuyez sur ENTER.
2. Sélectionnez « Gamma » dans « Couleur », puis appuyez sur ENTER.
3. Utilisez les touches ▲ ou ▼ pour effectuer le réglage.
4. Appuyez sur ENTER pour quitter.

Remarque

- Le réglage par défaut de chaque mode Adobe RGB/sRGB/EBU/REC709/SMPTE-C/DCI est réglé sur « Standard », qui correspond au gamma de chaque standard.
-

● Réglage de la nuance « Nuance »

Cette fonction permet de régler la nuance.

Plage de réglage

-100 à 100

Procédure

1. Sélectionnez « Couleur » dans le menu Ajustage, puis appuyez sur ENTER.
2. Sélectionnez « Réglages avancés » dans « Couleur », puis appuyez sur ENTER.
3. Sélectionnez « Nuance », puis appuyez sur ENTER.
4. Utilisez les touches ▲ ou ▼ pour effectuer le réglage.
5. Appuyez sur ENTER pour quitter.

Attention

- L'utilisation de cette fonction pourrait rendre certaines palettes de couleurs indisponibles à l'affichage.
-

● Réglage de la saturation des couleurs « Saturation »

Cette fonction permet de régler la saturation de la couleur.

Plage de réglage

-100 à 100

Procédure

1. Sélectionnez « Couleur » dans le menu Ajustage, puis appuyez sur ENTER.
2. Sélectionnez « Réglages avancés » dans « Couleur », puis appuyez sur ENTER.
3. Sélectionnez « Saturation », puis appuyez sur ENTER.
4. Utilisez les touches ▲ ou ▼ pour effectuer le réglage.
5. Appuyez sur ENTER pour quitter.

Attention

- L'utilisation de cette fonction pourrait rendre certaines palettes de couleurs indisponibles à l'affichage.
-

Remarque

- La valeur minimum (-100) fait passer l'écran en monochrome.
-

● Pour accentuer le contour de l'image « Contour optimal »

La fonction Contour optimal permet d'accentuer les contours d'une image en faisant ressortir la différence de couleur des pixels qui composent l'image. Elle donne ainsi une meilleure texture au matériau et renforce l'effet des images. Cette fonction permet également de graduer les contours pour reproduire des images plus nuancées.

Procédure

1. Sélectionnez « Couleur » dans le menu de réglage, puis appuyez sur ENTER.
2. Sélectionnez « Réglages avancés » dans « Couleur », puis appuyez sur ENTER.
3. Sélectionnez « Contour optimal », puis appuyez sur ENTER.
4. Sélectionnez un état d'affichage allant de -3 à 3 (d'uniforme à net) à l'aide de la touche ▲ ou ▼ selon vos préférences.
5. Appuyez sur ENTER pour quitter.

● Réglage de la valeur de gain « Gain »

La luminosité de chaque composant de la couleur (rouge, vert, et bleu) est appelée Gain. Il est possible de changer la nuance de « blanc » en ajustant le gain.

Plage de réglage

0 à 100%

Procédure

1. Sélectionnez « Couleur » dans le menu Ajustage, puis appuyez sur ENTER.
2. Sélectionnez « Réglages avancés » dans « Couleur », puis appuyez sur ENTER.
3. Sélectionnez « Gain », puis appuyez sur ENTER.
4. Sélectionnez la couleur à ajuster parmi « Rouge », « Vert » et « Bleu », puis appuyez sur ENTER.
5. Utilisez les touches ▲ ou ▼ pour effectuer le réglage.
6. Appuyez sur ENTER pour quitter.

Remarque

- Le réglage « Température » désactive ce réglage.
 - La valeur de gain change avec celle de la température de couleur.
 - Lorsque le gain est modifié, la température de couleur est basculée sur « Utilis. ».
-

● Réglage du niveau de noir « Niveau de noir »

La luminosité du noir et la chromaticité peuvent être réglées en fonction du niveau respectif de noir pour le rouge, le vert et le bleu. Réglez le niveau de noir en affichant des images sur un fond d'écran noir.

Plage de réglage

0 à 100 %

Procédure

1. Sélectionnez « Couleur » dans le menu Ajustage, puis appuyez sur ENTER.
2. Sélectionnez « Réglages avancés » dans « Couleur », puis appuyez sur ENTER.
3. Sélectionnez « Niveau de noir », puis appuyez sur ENTER.
4. Sélectionnez la couleur de réglage entre « Rouge », « Vert » et « Bleu », puis appuyez sur ENTER.
5. Utilisez les touches ▲ ou ▼ pour effectuer le réglage.
6. Appuyez sur ENTER pour quitter.

Remarque

- Pour augmenter le niveau de noir lorsque sa valeur est définie sur 0, diminuez la valeur de la luminosité.
 - La réduction de la valeur du contraste ne modifie pas la luminosité du niveau de noir.
-

● Pour régler six couleurs « 6 Couleurs »

Il est possible de régler la nuance et la saturation pour chacune des six couleurs : Magenta, Rouge, Jaune, Vert, Cyan et Bleu.

Plage de réglage

-100 à 100

Procédure

1. Sélectionnez « Couleur » dans le menu de réglage, puis appuyez sur ENTER.
2. Sélectionnez « Réglages avancés » dans « Couleur », puis appuyez sur ENTER.
3. Sélectionnez « 6 Couleurs », puis appuyez sur ENTER.
4. Sélectionnez la couleur de réglage entre « Magenta », « Rouge », « Jaune », « Vert », « Cyan », et « Bleu », puis appuyez sur ENTER.
5. Sélectionnez « Nuance » ou « Saturation », puis appuyez sur ENTER.
6. Utilisez les touches ▲ ou ▼ pour effectuer l'ajustage.
7. Appuyez sur ENTER pour quitter.

2-4. Élargissement du Niveau du Signal de Sortie « Niveau réglages »

Étendez le signal d'entrée dont la gamme de gradation d'affichage va de 64/1023 à 1019/1023, et de 0/1023 à 1023/1023.

Procédure

1. Sélectionnez « Ecran » dans le menu Ajustage, puis appuyez sur ENTER.
2. Sélectionnez « Niveau réglages » dans « Ecran », puis appuyez sur ENTER.
3. Sélectionnez « On » à l'aide de la touche ▲ ou ▼.
4. Appuyez sur ENTER pour quitter.

Attention

- Les réglages ne peuvent pas être appliqués lorsque le mode CAL s'affiche.
-

2-5. Sélection du réglage de l'écran

● Pour modifier la taille de l'écran « Taille »

L'image dans une résolution différente de celle recommandée s'affiche automatiquement en plein écran.

Vous pouvez modifier la taille de l'écran à l'aide de la fonction « Taille » de « Ecran ».

Réglage	Fonction
Plein	Affiche une image sur la totalité de l'écran. Dans certains cas, les images peuvent être déformées, car la fréquence du balayage vertical est différente de la fréquence du balayage horizontal.
Elargi	Affiche une image sur la totalité de l'écran. Dans certains cas, une bande noire verticale ou horizontale apparaît afin de compenser la différence entre la fréquence de balayage vertical et horizontal.
Normal	Affiche les images selon la résolution spécifiée.

Exemple : Taille de l'image 1280 × 1024

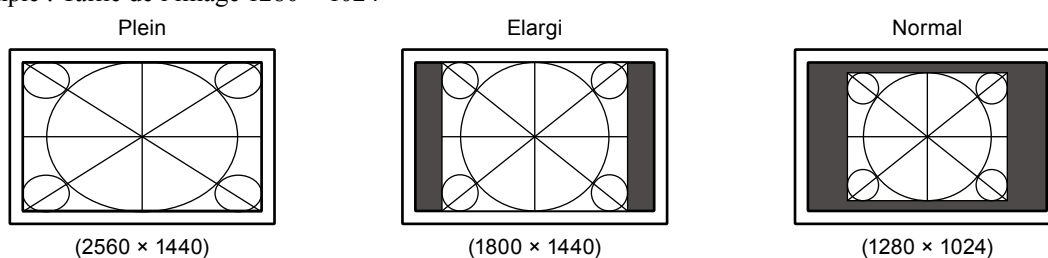

Procédure

1. Sélectionnez « Ecran » dans le menu Ajustage, puis appuyez sur ENTER.
2. Sélectionnez « Taille » dans « Ecran », puis appuyez sur ENTER.
3. Sélectionnez « Plein », « Elargi » ou « Normal » à l'aide des touches ▲ ou ▼.
4. Appuyez sur ENTER pour quitter.

Attention

- Le fait de sélectionner « Normal » pourrait rendre certaines palettes de couleurs indisponibles à l'affichage.

2-6. Configurer la performance des images en mouvement « Overdrive »

L'utilisation du réglage « Overdrive » permet d'atténuer le phénomène d'images rémanentes survenant lors des séquences d'images en mouvement rapide. Ce réglage est défini sur « On » par défaut. Toutefois, lorsque ce réglage est défini sur « On », du bruit et des images rémanentes peuvent être plus perceptibles. Dans ce cas, réglez « Overdrive » sur « Off ».

Procédure

1. Sélectionnez « Ecran » dans le menu de réglage, puis appuyez sur ENTER.
2. Sélectionnez « Overdrive » dans « Ecran », puis appuyez sur ENTER.
3. Sélectionnez « On » ou « Off » à l'aide de la touche ▲ ou ▼.
4. Appuyez sur ENTER pour quitter.

Chapitre 3 Réglage du moniteur

3-1. Activation/Désactivation de la sélection du mode « Mode Prédéf »

Ce réglage vous permet de sélectionner uniquement les modes spécifiés.

Utilisez cette fonction lorsque tous les modes d'affichage ne sont pas disponibles ou lorsque vous ne modifiez pas les réglages du mode d'affichage.

Procédure

1. Sélectionnez « Outils » dans le menu Ajustage, puis appuyez sur ENTER.
2. Sélectionnez « Mode Prédéf » dans « Outils », puis appuyez sur ENTER.
3. Utilisez les touches ▲ ou ▼ pour sélectionner le mode à modifier, et appuyez sur la touche ENTER.
4. Sélectionnez « On » ou « Off » à l'aide des touches ▲ ou ▼.
5. Appuyez sur ENTER pour quitter.

Attention

- Tous les modes ne peuvent pas être désactivés. Un des modes au moins doit être sur « On ».

3-2. Réglage de la langue « Langue »

Cette fonction vous permet de sélectionner la langue du menu Ajustage et des messages.

Langues pouvant être sélectionnées

Anglais/Allemand/Français/Espagnol/Italien/Suédois/Japonais/Chinois simplifié/Chinois traditionnel

Procédure

1. Sélectionnez « Configurer OSD » dans le menu Ajustage, puis appuyez sur ENTER.
2. Sélectionnez « Langue » dans « Configurer OSD », puis appuyez sur ENTER.
3. Sélectionnez une langue à l'aide des touches ▲ ou ▼.
4. Appuyez sur ENTER pour quitter.

3-3. Réglage de l'orientation « Orientation »

Cette fonction permet de régler l'orientation du menu Ajustage lors de l'utilisation de l'écran du moniteur à la verticale.

Procédure

1. Sélectionnez « Configurer OSD » dans le menu Ajustage, puis appuyez sur ENTER.
2. Sélectionnez « Orientation » dans « Configurer OSD », puis appuyez sur ENTER.
3. Sélectionnez « Paysage » ou « Portrait » à l'aide des touches ▲ ou ▼.
4. Appuyez sur ENTER pour quitter.
5. Faites pivoter l'écran du moniteur de 90° vers la droite si vous sélectionnez « Portrait ».

Attention

- Vérifiez que les câbles sont correctement branchés.
- Avant de tourner l'écran du moniteur, assurez-vous que le pied est réglé en position haute et que le réglage de l'écran est incliné vers le haut.

Remarque

- Pour utiliser le moniteur en position « Portrait », la prise en charge de la carte vidéo est requise. Lors de l'utilisation du moniteur en position « Portrait », il faut modifier les réglages de la carte vidéo. Reportez-vous au manuel d'utilisation de la carte vidéo pour plus d'informations.
-

3-4. Modification de la position d'affichage du menu Ajustage « Position du Menu »

Vous pouvez modifier la position d'affichage du menu Ajustage.

Procédure

1. Sélectionnez « Configurer OSD » dans le menu Ajustage, puis appuyez sur ENTER.
2. Sélectionnez « Position du Menu » dans « Configurer OSD », puis appuyez sur ENTER.
3. Ajustez la position à l'aide des touches ▲ or ▼.
4. Appuyez sur ENTER pour quitter.

3-5. Réglage de l'affichage du logo EIZO « Logo »

Cette fonction permet d'activer ou de désactiver l'affichage du logo EIZO.

Procédure

1. Appuyez sur ⏻ pour mettre le moniteur hors tension.
2. En gardant MODE enfoncé, appuyez sur ⏻ pendant au moins deux secondes pour allumer le moniteur.
Le menu de « Réglages optionnels » apparaît.
3. Sélectionnez « Logo » dans « Réglages optionnels », puis appuyez sur ENTER.
4. Sélectionnez « On » ou « Off » à l'aide des touches ▲ ou ▼, et appuyez sur la touche ENTER.
5. Sélectionnez « Terminer » à l'aide des touches ▲ ou ▼.
6. Appuyez sur ENTER.
Le menu de « Réglages optionnels » apparaît.

3-6. Touches de verrouillage « Verrouillage »

Cette fonction permet de verrouiller les touches afin d'éviter toute modification des réglages ou de l'état.

Procédure

1. Appuyez sur \mathcal{O} pour mettre le moniteur hors tension.
2. En gardant **MODE** enfoncé, appuyez sur \mathcal{O} pendant au moins deux secondes pour allumer le moniteur.
Le menu de « Réglages optionnels » apparaît.
3. Sélectionnez « Verrouillage » dans « Réglages optionnels », puis appuyez sur **ENTER**.
4. Sélectionnez « Off », « Menu » ou « Tout » à l'aide des touches \blacktriangle ou \blacktriangledown , puis appuyez sur **ENTER**.

Réglages	Touches pouvant être verrouillées
Off (Réglage par défaut)	Aucune (toutes les touches sont activées)
Menu	ENTER Touche
Tout	Toutes les touches sauf \mathcal{O}

5. Sélectionnez « Terminer » à l'aide des touches \blacktriangle ou \blacktriangledown .
6. Appuyez sur **ENTER**.
Le menu de « Réglages optionnels » apparaît.

3-7. Règle la luminosité de l'indicateur « Indicateur »

La luminosité du témoin de fonctionnement (bleu) et de l'indicateur de fonction sous les touches de fonction peut être réglée lorsque l'écran s'affiche. (Le témoin de fonctionnement et de fonction sous les touches de fonction sont réglés pour s'allumer quand l'alimentation est activée, ils sont réglés sur 4 par défaut.)

Procédure

1. Sélectionnez « PowerManager » dans le menu Ajustage, puis appuyez sur **ENTER**.
2. Sélectionnez « Indicateur » dans « PowerManager », puis appuyez sur **ENTER**.
3. Selon vos préférences, réglez l'indicateur de luminosité « Off » ou sur une plage de 1 à 7 à l'aide de la touche \blacktriangle ou \blacktriangledown .
4. Appuyez sur **ENTER** pour quitter.

3-8. Réglage des signaux d'entrée « Sélection signal »

Les signaux peuvent être sélectionnés en fonction de l'environnement d'utilisation.

Attention

- Une carte vidéo prenant en charge l'affichage du signal est requise.
- Reportez-vous au manuel d'utilisation de la carte vidéo.

● Pour un branchement DVI (Single Link)

Procédure

1. Appuyez sur \mathcal{P} pour mettre le moniteur hors tension.
2. En gardant MODE enfoncé, appuyez sur \mathcal{P} pendant au moins deux secondes pour allumer le moniteur.
Le menu de « Réglages optionnels » apparaît.
3. Sélectionnez « Sélection signal » dans « Réglages optionnels », puis appuyez sur ENTER.
4. Sélectionnez « DVI » à l'aide des touches \blacktriangle ou \blacktriangledown , puis appuyez sur ENTER.
5. Sélectionnez « Format Signal » à l'aide des touches \blacktriangle ou \blacktriangledown , puis appuyez sur ENTER.
6. Sélectionnez « Single Link » à l'aide des touches \blacktriangle ou \blacktriangledown , puis appuyez sur ENTER.
7. Appuyez deux fois sur RETURN.
8. Sélectionnez « Terminer » à l'aide des touches \blacktriangle ou \blacktriangledown .
9. Appuyez sur ENTER.
Le menu de « Réglages optionnels » apparaît.

● To connect DVI (Dual Link)

Procédure

1. Appuyez sur \mathcal{P} pour mettre le moniteur hors tension.
2. En gardant MODE enfoncé, appuyez sur \mathcal{P} pendant au moins deux secondes pour allumer le moniteur.
Le menu de « Réglages optionnels » apparaît.
3. Sélectionnez « Sélection signal » dans « Réglages optionnels », puis appuyez sur ENTER.
4. Sélectionnez « DVI » à l'aide des touches \blacktriangle ou \blacktriangledown , puis appuyez sur ENTER.
5. Sélectionnez « Format Signal » à l'aide des touches \blacktriangle ou \blacktriangledown , puis appuyez sur ENTER.
6. Sélectionnez « Dual Link » à l'aide des touches \blacktriangle ou \blacktriangledown , puis appuyez sur ENTER.
7. Sélectionnez « Larg. bande sign. » à l'aide des touches \blacktriangle ou \blacktriangledown , puis appuyez sur ENTER.
Utilisez \blacktriangle ou \blacktriangledown pour la sélection ou confirmez simplement le réglage de la bande passante pour une fréquence correspondant à votre carte vidéo.

Réglage	Fréquence de balayage horizontal (kHz)	Fréquence de balayage vertical (Hz)
Normal	26 à 89	59 à 61
Wide	26 à 89	23,75 à 63

8. Appuyez sur ENTER.
9. Appuyez deux fois sur RETURN.
10. Sélectionnez « Terminer » à l'aide des touches \blacktriangle ou \blacktriangledown .
11. Appuyez sur ENTER.
Le menu de « Réglages optionnels » apparaît.

● Pour un branchement DVI (affichage simple d'un signal HDMI depuis un appareil photo numérique)

Un signal HDMI en provenance d'un appareil photo numérique peut être facilement affiché en branchant ce produit et l'appareil photo numérique à l'aide d'un câble de conversion DVI-HDMI.

Attention

- Pour afficher un signal d'ordinateur, « Single Link » ou « Dual Link » doit être réglé.

Procédure

1. Appuyez sur ⏻ pour mettre le moniteur hors tension.
2. En gardant **MODE** enfoncé, appuyez sur ⏻ pendant au moins deux secondes pour allumer le moniteur.
Le menu de « Réglages optionnels » apparaît.
3. Sélectionnez « Sélection signal » dans « Réglages optionnels », puis appuyez sur ENTER.
4. Sélectionnez « DVI » à l'aide des touches \blacktriangle ou \blacktriangledown , puis appuyez sur ENTER.
5. Sélectionnez « Format Signal » à l'aide des touches \blacktriangle ou \blacktriangledown , puis appuyez sur ENTER.
6. Sélectionnez « HD Video » à l'aide des touches \blacktriangle ou \blacktriangledown , puis appuyez sur ENTER.
7. Appuyez deux fois sur RETURN.
8. Sélectionnez « Terminer » à l'aide des touches \blacktriangle ou \blacktriangledown .
9. Appuyez sur ENTER.
Le menu de « Réglages optionnels » apparaît.

● Pour un branchement DisplayPort / Mini DisplayPort

Procédure

1. Appuyez sur ⏻ pour mettre le moniteur hors tension.
2. En gardant **MODE** enfoncé, appuyez sur ⏻ pendant au moins deux secondes pour allumer le moniteur.
Le menu de « Réglages optionnels » apparaît.
3. Sélectionnez « Sélection signal » dans « Réglages optionnels », puis appuyez sur ENTER.
4. Sélectionnez « DisplayPort » à l'aide des touches \blacktriangle ou \blacktriangledown , puis appuyez sur ENTER.
5. Sélectionnez « Larg. bande sign. » à l'aide des touches \blacktriangle ou \blacktriangledown , puis appuyez sur ENTER.
Utilisez \blacktriangle ou \blacktriangledown pour la sélection ou confirmez simplement le réglage de la bande passante pour une fréquence correspondant à votre carte vidéo.

Réglage	Fréquence de balayage horizontal (kHz)	Fréquence de balayage vertical (Hz)
Normal	26 à 89	59 à 61
Wide	26 à 89	23,75 à 63

6. Appuyez sur ENTER.
7. Appuyez deux fois sur RETURN.
8. Sélectionnez « Terminer » à l'aide des touches \blacktriangle ou \blacktriangledown .
9. Appuyez sur ENTER.
Le menu de « Réglages optionnels » apparaît.

3-9. Pour désactiver le signal d'entrée « Ignorer l'entrée »

Cette fonction permet d'ignorer les signaux d'entrée configurés lorsque les signaux d'entrée sont activés.

Lorsque tous les signaux d'entrée ne s'affichent pas ou lorsque les signaux d'entrée ne changent pas, configurez « Ignorer l'entrée » sur « On » pour désactiver les signaux.

Procédure

1. Choisissez « Outils » dans le menu Ajustage, puis appuyez sur ENTER.
2. Choisissez « Ignorer l'entrée » dans « Outils », et appuyez sur ENTER.
3. Choisissez le signal d'entrée à régler avec ▲ ou ▼, et appuyez sur ENTER.
4. Sélectionnez « On » ou « Off » à l'aide de la touche ▲ ou ▼.
5. Appuyez sur ENTER pour quitter.

Attention

- Tous les signaux d'entrée ne peuvent pas être désactivés. Mettez au moins un signal d'entrée sur « Off ».
- Les paramètres créés s'appliqueront à la prochaine permutation des signaux d'entrée.

3-10. Retour au réglage par défaut

Il existe deux types de restauration : Réinit. couleur ne restaure que les réglages de couleur par rapport au réglage par défaut, tandis que Tout réinit. permet de ramener tous les paramètres à leurs valeurs par défaut.

Attention

- Après une restauration, il est impossible d'annuler la manipulation.

Remarque

- Pour plus d'informations sur les réglages par défaut, voir « Principaux réglages par défaut » (page 48).

● Restauration des valeurs de réglage de la couleur « Réinit. couleur »

Cette fonction ne permet de restaurer le réglage par défaut que pour la valeur de réglage de la couleur pour le mode en cours.

Procédure

1. Sélectionnez « Couleur » dans le menu Ajustage, puis appuyez sur ENTER.
2. Sélectionnez « Réinit. couleur » dans « Couleur », puis appuyez sur ENTER.
3. Sélectionnez « Exécuter » à l'aide des touches ▲ ou ▼.
4. Appuyez sur ENTER.

Les réglages de la couleur sont rétablis aux valeurs par défaut.

● Restauration de tous les paramètres par défaut « Tout réinit. »

Cette fonction permet de restaurer tous les réglages par défaut (sauf « Réglage horloge » dans le menu « SelfCalibration » et dans le menu « Réglages optionnels »).

Procédure

1. Sélectionnez « Outils » dans le menu Ajustage, puis appuyez sur ENTER.
2. Sélectionnez « Tout réinit. » dans le menu « Outils », puis appuyez sur ENTER.
3. Sélectionnez « Exécuter » à l'aide des touches ▲ ou ▼.
4. Appuyez sur ENTER.

Tous les paramètres sauf « Réglage horloge » dans le menu « SelfCalibration » et dans le menu « Réglages optionnels » sont réinitialisés à leur réglage par défaut.

Chapitre 4 SelfCalibration

Ce produit est équipé d'un capteur intégré de calibrage. Comme les cibles ou la planification du calibrage pour SelfCalibration sont définies à l'avance à l'aide de ColorNavigator, le capteur de calibrage exécute automatiquement un calibrage régulier. Le réglage du moniteur n'est pas nécessaire pour l'utilisation de ColorNavigator.

Si ColorNavigator ne peut pas être exécuté en raison de l'environnement d'utilisation, SelfCalibration peut être exécuté pour un moniteur indépendant (voir « 4-1. Réglage des détails de calibrage « Réglage » » (page 30) à « 4-3. Vérification des résultats de calibrage « Résultat » » (page 34)).

Remarque

- Lorsque vous comparez les résultats de mesure du capteur de calibrage aux résultats de votre instrument de mesure, utilisez Correlation Utility inclus dans ColorNavigator. Reportez-vous au Manuel d'utilisation de ColorNavigator sur le CD-ROM.
 - SelfCalibration peut également être exécuté lorsqu'il n'y a aucune entrée de signal ordinateur.
-

4-1. Réglage des détails de calibrage « Réglage »

● Réglage de la date et de l'heure du moniteur « Réglage horloge »

Réglez la date et l'heure du moniteur.

Remarque

- Lorsque ColorNavigator est démarré, la date et l'heure sont automatiquement réglées. Reportez-vous au Manuel d'utilisation de ColorNavigator sur le CD-ROM.
-

Procédure

1. Sélectionnez « SelfCalibration » dans le menu Ajustage, puis appuyez sur ENTER.
 2. Sélectionnez « Réglage » dans « SelfCalibration », puis appuyez sur ENTER.
 3. Sélectionnez « Réglage horloge » dans « Réglages », puis appuyez sur ENTER.
Le menu Réglage horloge apparaît.
 4. Sélectionnez la date à l'aide de la touche ▲ ou ▼, puis appuyez sur ENTER.
 5. Sélectionnez l'heure à l'aide de la touche ▲ ou ▼, puis appuyez sur ENTER.
-

Attention

- Si le commutateur d'alimentation principal est déconnecté pendant une durée prolongée, il peut être nécessaire de réinitialiser l'horloge.
-

● Réglage de la planification de calibrage « Planification »

Réglez la planification de calibrage de SelfCalibration.

Attention

- Il est nécessaire de régler l'horloge afin d'utiliser SelfCalibration.

Procédure

1. Sélectionnez « SelfCalibration » dans le menu Ajustage, puis appuyez sur ENTER.
2. Sélectionnez « Réglages » dans « SelfCalibration », puis appuyez sur ENTER.
3. Sélectionnez « Planification » dans « Réglages », puis appuyez sur ENTER.
Le menu de réglage de la planification apparaît.
4. Utilisez les touches ▲ ou ▼ pour sélectionner le élément à modifier, et appuyez sur la touche ENTER.

Élément de réglage		Réglage
Heure de début	Off	SelfCalibration n'est pas exécuté.
	Veille	Lorsque la période de temps définie dans la planification est écoulée, il est exécuté si le mode passe initialement en mode Veille, ou si l'alimentation s'éteint initialement.
	Immédiat.	Lorsque la période de temps définie dans la planification est écoulée, il est immédiatement exécuté.
Type de régl.*	Type1	Une fois tous les quelques mois
	Type2	Une fois toutes les quelques semaines
	Type3	Une fois toutes les quelques heures (temps d'utilisation du moniteur)
Intervalle	Type1	1 - 12 mois
	Type2	1 - 5 semaines
	Type3	50 - 500 heures
Semaine	1ère semaine - 5e semaine	
Jour	SUN/MON/TUE/WED/THU/FRI/SAT	
Heure	00:00 à 23:30	

* Les réglages utilisés fréquemment peuvent être prédéfinis.

5. Utilisez les touches ▲ ou ▼ pour effectuer le réglage.
6. Appuyez sur ENTER pour quitter.
La planification du calibrage est réglée.

Remarque

- Lorsque l'heure de démarrage est « Immédiat. » et que le type de réglage est « Type1 » ou « Type2 », SelfCalibration est exécuté selon la planification, et ce, même si l'alimentation est éteinte en utilisant .
- Si l'heure de début est réglée sur « Off », le menu SelfCalibration indique « Réglage incomplet ». Cependant, SelfCalibration peut être exécuté manuellement.

● Réglage du mode d'exécution de SelfCalibration « Sélection mode »

Réglez le mode pour exécuter SelfCalibration (CAL1/CAL2/CAL3).

Le signal d'entrée est spécifié pour chaque mode réglé.

Mode	Entrées de signaux
CAL1	DVI
CAL2	DisplayPort-1
CAL3	DisplayPort-2 (Mini DisplayPort)

Procédure

1. Sélectionnez « SelfCalibration » dans le menu Ajustage, puis appuyez sur ENTER.
2. Sélectionnez « Réglages » dans « SelfCalibration », puis appuyez sur ENTER.
3. Sélectionnez « Sélection mode » dans « Réglages », puis appuyez sur ENTER.
4. Utilisez les touches ▲ ou ▼ pour sélectionner le mode à modifier, et appuyez sur la touche ENTER.
5. Sélectionnez « On » ou « Off » à l'aide de la touche ▲ ou ▼.
6. Appuyez sur ENTER pour quitter.

Remarque

- **MODE** vous permet de vérifier le mode actuellement disponible (CAL1/CAL2/CAL3).
 - Lorsque « Autres modes » est réglé sur « On », la palette de reproduction de couleurs du moniteur est mise à jour et il est possible d'ajuster l'affichage dans chaque mode de couleur comme suit :
 - Pour tout autre mode que CAL, la température est ajustée afin d'être aussi proche que possible de la valeur spécifiée.
 - Dans les modes Adobe RGB/sRGB/EBU/REC709/SMPTE-C/DCI, les valeurs de la palette sont ajustées afin d'être aussi proches que possible de chaque valeur spécifiée.
-

● Réglage des cibles de calibrage « Cible »

Réglez les cibles de calibrage pour SelfCalibration.

Procédure

1. Sélectionnez « SelfCalibration » dans le menu Ajustage, puis appuyez sur ENTER.
2. Sélectionnez « Réglages » dans « SelfCalibration », puis appuyez sur ENTER.
3. Sélectionnez « Cible » dans « Réglages », puis appuyez sur ENTER.
4. Utilisez la touche ▲ ou ▼ pour sélectionner le mode à modifier, et appuyez sur la touche ENTER.
Le menu de réglage de la cible apparaît.
5. Utilisez la touche ▲ ou ▼ pour sélectionner le élément à modifier, et appuyez sur la touche ENTER.

Élément de réglage		Plage d'ajustage	Réglage
Luminosité		30-200 cd/m ²	Réglez la luminosité du moniteur en utilisant la valeur de luminosité (cd/m ²).
Point blanc	Blanc (x) / Blanc(y)	0,2400-0,4500* ¹	Réglez le moniteur Point blanc en utilisant les coordonnées de couleur ou Température.
	Température	4000-10000 K (unité de 100 K)* ²	
Gamme de couleurs	Gamme de couleurs	Natif	Le calibrage de la palette de couleurs n'est pas effectué.
		Utilis.	Le calibrage de la palette de couleurs est effectué.
	Pour chacune des couleurs Rouge/Vert/Bleu	0,0000-1,0000	Pour calibrer la palette de reproduction de couleurs du moniteur, réglez les coordonnées de couleur pour le rouge, le vert et le bleu.
Gamma		1,6-2,7 (unité de 0,1)* ³	Réglez les valeurs gamma du moniteur.

*¹ Lorsque les coordonnées de couleur sont réglées, la température change en « Utilis. ».

*² Lorsque la température est réglée, les coordonnées x et y du point blanc sont réglées automatiquement.

*³ Elles deviennent « Fixe » lors du calibrage avec ColorNavigator.

6. Utilisez les touches ▲ ou ▼ pour effectuer le réglage.
7. Appuyez sur ENTER pour quitter.
Les cibles de calibrage sont réglées.

Attention

- Réglez le calibrage de la palette de couleurs uniquement lorsque la plage de couleurs cible est connue de façon précise.
- Si ColorNavigator a été utilisé pour calibrer la balance de gris, ne changez pas les valeurs de réglage du gamma.

4-2. Exécution de SelfCalibration « Exécuter »

Procédure

1. Sélectionnez « SelfCalibration » dans le menu Ajustage, puis appuyez sur ENTER.
2. Sélectionnez « Exécuter » dans « SelfCalibration », puis appuyez sur ENTER.
Le capteur de calibrage est activé et SelfCalibration est exécuté.

Attention

- Pour exécuter SelfCalibration, il est nécessaire de régler les détails de calibrage. Pour plus d'informations, voir « 4-1. Réglage des détails de calibrage « Réglage » » (page 30).
- Après avoir sélectionné l'exécution, une mise en chauffe peut être exécutée avant l'apparition du capteur de calibrage.

4-3. Vérification des résultats de calibrage « Résultat »

Les résultats précédents de SelfCalibration peuvent être vérifiés.

Procédure

1. Sélectionnez « SelfCalibration » dans le menu Ajustage, puis appuyez sur ENTER.
2. Sélectionnez « Résultat » dans « SelfCalibration », puis appuyez sur ENTER.
3. Sélectionnez le mode de votre choix pour vérifier les résultats à l'aide de la touche ▲ ou ▼.
Le menu Résultat apparaît. La date et l'heure de la dernière exécution de SelfCalibration et la durée totale d'utilisation du moniteur depuis le calibrage précédent sont affichées.
4. Sélectionnez « Résultat calibr. » ou « Eclair. d'ambiance » à l'aide de la touche ▲ ou ▼.
Les résultats du calibrage précédents sont affichés.

Attention

- Les résultats de mesure du capteur d'éclairage d'ambiance permettent de mesurer la différence entre le niveau actuel d'éclairage environnant et le niveau d'éclairage d'ambiance lorsque SelfCalibration a été exécuté, et ne sont pas révélés dans les résultats de SelfCalibration.

Remarque

- Si « Eclair. d'ambiance » est sélectionné, la lumière environnante actuelle s'affiche également.
 - Les valeurs numériques n'atteignant pas les valeurs cibles s'affichent en jaune.
 - Si l'environnement d'utilisation du produit est extrêmement différent de l'environnement précédent, les résultats de mesure de l'éclairage d'ambiance peuvent considérablement différer entre les calibrages précédents et les calibrages actuels.
-

Chapitre 5 Fonctions économie d'énergie

5-1. Réglage de la fonction d'économie d'énergie

« Veille »

Cette fonction vous permet de régler le moniteur en mode d'économie d'énergie selon l'état de l'ordinateur. Une fois que le moniteur est entré en mode d'économie d'énergie, aucune image ne s'affiche à l'écran.

Attention

- L'alimentation du moniteur est coupée lorsque vous débranchez le cordon d'alimentation ou lorsque vous désactivez le commutateur d'alimentation principal.
- Les périphériques branchés au port USB amont et au port USB aval continuent de fonctionner lorsque le moniteur est en mode d'économie d'énergie ou si la touche d'alimentation du moniteur est réglée sur Off. Par conséquent, la consommation d'énergie du moniteur varie selon les périphériques branchés, même si celui-ci est en mode d'économie d'énergie.
- Cinq secondes avant de passer en mode d'économie d'énergie, le moniteur affiche un message préalable.

Procédure

1. Sélectionnez « PowerManager » dans le menu Ajustage, puis appuyez sur ENTER.
2. Sélectionnez « Veille » dans « PowerManager », puis appuyez sur ENTER.
3. Sélectionnez « On » ou « Off » à l'aide des touches ▲ ou ▼.
4. Appuyez sur ENTER pour quitter.

Systeme d'économie d'énergie

À l'entrée de signal DVI

Ce moniteur est conforme à la norme « DVI DMPM ».

À l'entrée de signal DisplayPort / Mini DisplayPort

Ce moniteur est conforme à la norme « DisplayPort V1.1a ».

Le moniteur passe en mode économie d'énergie en cinq secondes, selon le réglage de votre ordinateur.

PC	Moniteur	Témoin de fonctionnement
MARCHE	En fonctionnement	Bleu
Mode économie d'énergie	Mode économie d'énergie	Orange

5-2. Réglage du mode d'économie d'énergie lorsqu'une personne s'éloigne du moniteur « EcoView Sense »

Le capteur situé sur la face avant du moniteur détecte les mouvements d'une personne en réglant une valeur de « Niveau-1 » à « Niveau-4 » de la fonction EcoView Sense. Lorsqu'une personne s'éloigne du moniteur, celui-ci entre automatiquement en mode d'économie d'énergie et aucune image n'est affichée à l'écran, ce qui permet de réduire la consommation d'énergie. Lorsqu'une personne se rapproche à nouveau du moniteur, celui-ci quitte le mode d'économie d'énergie et affiche de nouveau les images. Le niveau de détection du capteur EcoView Sense peut être modifié en fonction de l'environnement d'utilisation.

Remarque

- Au moment du changement de mode d'économie d'énergie, le message qui indique ce changement s'affiche.

Attention

- Lorsque l'orientation du menu Ajustage est définie sur « Portrait » ou que « Veille » est réglée sur « Off », la fonction EcoView Sense est désactivée (voir « 3-3. Réglage de l'orientation « Orientation » » (page 25)).
- Avant de procéder à l'ajustage à l'aide du menu Réglage de couleur, SelfCalibration ou ColorNavigator, réglez le moniteur sur « Off » afin que ses composants électriques internes se stabilisent. (Réglage par défaut : Off)

Procédure

1. Sélectionnez « PowerManager » dans le menu Ajustage, puis appuyez sur ENTER.
2. Sélectionnez « EcoView Sense » dans « PowerManager », puis appuyez sur ENTER.
3. Sélectionnez « Off » et « Niveau-1 », « Niveau-2 », « Niveau-3 » ou « Niveau-4 » (niveau de détection du capteur) à l'aide des touches ▲ ou ▼.

Niveau	Zone de détection	Description
Niveau-1	120 cm (47,2 pouces) ou moins	Si l'utilisateur s'éloigne de la zone de détection, le moniteur passe en mode d'économie d'énergie. Des objets fixes se trouvant dans la zone de détection seront considérés comme un utilisateur présent. Ce réglage est recommandé si le moniteur passe fréquemment en économie d'énergie, même lorsque l'utilisateur se trouve en face de l'écran.
Niveau-2	90 cm (35,4 pouces) ou moins	
Niveau-3	Réglage automatique (120 cm [47,2 pouces] ou moins)	La zone de détection est automatiquement définie par le mouvement de l'utilisateur. Si l'utilisateur s'éloigne de cette zone, le moniteur passe en mode d'économie d'énergie. Des objets fixes se trouvant dans la zone de détection seront ignorés.
Niveau-4	Réglage automatique (90 cm [35,4 pouces] ou moins)	

4. Appuyez sur ENTER pour quitter.

Chapitre 6 Dépannage

Si un problème persiste après application des corrections proposées, veuillez prendre contact avec votre revendeur local.

6-1. Aucune image

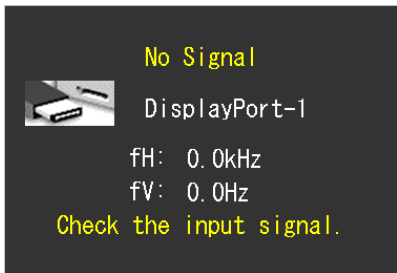
Problème	Cause possible et solution
1. Aucune image <ul style="list-style-type: none">Le témoin de fonctionnement ne s'allume pas.	<ul style="list-style-type: none">Vérifiez que le cordon d'alimentation est correctement branché.Coupez l'alimentation du moniteur, puis rétablissez-la quelques minutes plus tard.Activez le commutateur d'alimentation principal.Appuyez sur .
<ul style="list-style-type: none">Le témoin de fonctionnement s'allume en bleu.	<ul style="list-style-type: none">Augmentez les valeurs de « Luminosité », « Contraste », et/ou « Gain » dans le menu Ajustage (voir « Réglages avancés » (page 17)).
<ul style="list-style-type: none">Power indicator is lighting orange.	<ul style="list-style-type: none">Changez le signal d'entrée en appuyant sur SIGNAL.Appuyez sur une touche du clavier ou faites bouger la souris.Vérifiez si l'ordinateur est sous tension.Lorsque le capteur EcoView Sense est configuré sur une valeur de « Niveau-1 » à « Niveau-4 », il se peut que le moniteur entre en mode d'économie d'énergie. Approchez-vous du moniteur.
<ul style="list-style-type: none">Le témoin de fonctionnement clignote en orange et bleu.	<ul style="list-style-type: none">Le périphérique qui utilise le branchement DisplayPort / Mini DisplayPort a rencontré un problème. Résolvez le problème, éteignez le moniteur, puis allumez-le de nouveau. Pour plus d'informations, reportez-vous au manuel d'utilisation du périphérique qui utilise le branchement DisplayPort / Mini DisplayPort.
2. Le message ci-dessous s'affiche.	Ce message s'affiche lorsque le signal n'entre pas correctement, même si le moniteur fonctionne correctement.
<ul style="list-style-type: none">Ce message s'affiche si aucun signal n'entre. Exemple : 	<ul style="list-style-type: none">Le message illustré à gauche risque de s'afficher, étant donné que certains ordinateurs n'émettent pas de signal dès leur mise sous tension.Vérifiez si l'ordinateur est sous tension.Vérifiez que le câble de signal est correctement branché.Changez le signal d'entrée en appuyant sur SIGNAL.

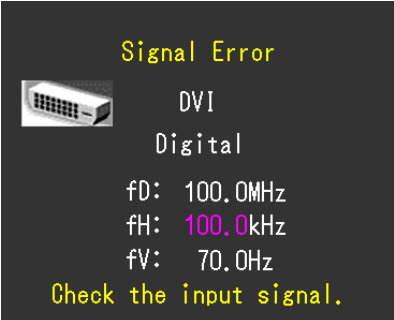
Problème	Cause possible et solution
<ul style="list-style-type: none"> Le message indique que le signal d'entrée est en dehors de la bande de fréquence spécifiée. (Cette fréquence de signal s'affiche en magenta.) <p>Exemple :</p>  <p>fD : Fréquence de point fH : Fréquence de balayage horizontal fV : Fréquence de balayage vertical</p>	<ul style="list-style-type: none"> Vérifiez que l'ordinateur est configuré de façon à correspondre aux besoins du moniteur en matière de résolution et de fréquence de balayage vertical (voir « 2-1. Résolutions compatibles » (page 14)). Redémarrez l'ordinateur. Sélectionnez un mode d'affichage approprié à l'aide de l'utilitaire de la carte vidéo. Reportez-vous au manuel d'utilisation de la carte vidéo pour plus d'informations.

6-2. Problèmes d'imagerie

Problème	Cause possible et solution
1. L'écran est trop lumineux ou trop sombre.	<ul style="list-style-type: none">Utilisez les fonctions « Luminosité » ou « Contraste » dans le menu Ajustage pour régler ce problème. (Le rétro-éclairage du moniteur LCD a une durée de vie limitée. Si l'écran s'assombrit ou scintille, prenez contact avec votre revendeur.)
2. Les caractères sont flous.	<ul style="list-style-type: none">Vérifiez que l'ordinateur est configuré de façon à correspondre aux besoins du moniteur en matière de résolution et de fréquence de balayage vertical (voir « 2-1. Résolutions compatibles » (page 14)).Utilisez la fonction « Contour optimal » du menu Ajustage pour régler ce problème (voir « Pour accentuer le contour de l'image « Contour optimal » » (page 20)).
3. Des images rémanentes s'affichent.	<ul style="list-style-type: none">Les images rémanentes sont spécifiques aux moniteurs LCD. Evitez d'afficher la même image pendant trop longtemps.Utilisez l'économiseur d'écran ou la fonction d'économie d'énergie pour éviter d'afficher la même image pendant des périodes prolongées.
4. Des points verts/rouges/bleus/blancs ou des points défectueux restent affichés sur l'écran.	<ul style="list-style-type: none">C'est une caractéristique du panneau LCD et non un défaut.
5. Un moirage ou des marques de pression restent sur l'écran.	<ul style="list-style-type: none">Affichez un écran blanc ou noir sur le moniteur. Le problème peut être ainsi résolu.
6. Des parasites apparaissent sur l'écran.	<ul style="list-style-type: none">Dans le menu Ajustage, réglez « Overdrive » sur « Off » (voir « 2-6. Configurer la performance des images en mouvement « Overdrive » » (page 23)).Lorsque les signaux du système HDCP sont entrés, il est possible que les images normales ne s'affichent pas immédiatement à l'écran.
7. (Entrée DisplayPort-1/DisplayPort-2) La position d'affichage des fenêtres change.	<ul style="list-style-type: none">Lorsque l'alimentation sera activée, la position de la fenêtre sera modifiée. Ce problème peut être résolu en branchant le câble USB au moniteur et à un ordinateur.Lorsque le signal permutera, la position de la fenêtre changera peut-être. Activez « DisplayPort-1 » ou « DisplayPort-2 » en utilisant « Ignorer l'entrée » dans le menu Ajustage, et ignorez les signaux inutiles (voir « 3-9. Pour désactiver le signal d'entrée « Ignorer l'entrée » » (page 29)).

6-3. Autres problèmes

Problème	Cause possible et solution
1. Le menu Ajustage ne s'affiche pas.	<ul style="list-style-type: none">• Vérifiez si la fonction de verrouillage est activée (voir « 3-6. Touches de verrouillage « Verrouillage » » (page 26)).
2. Aucun menu mode n'est affiché.	<ul style="list-style-type: none">• Vérifiez si la fonction de verrouillage est activée (voir « 3-6. Touches de verrouillage « Verrouillage » » (page 26)).
3. (Lors de l'utilisation du EcoView Sense) Les images restent à afficher lorsque vous vous éloignez du moniteur. / Les images ne s'affichent pas à nouveau lorsque vous vous approchez.	<ul style="list-style-type: none">• Vérifiez l'environnement d'utilisation du moniteur. La fonction Capteur présence ne fonctionne pas correctement dans les environnements d'utilisation suivants.<ul style="list-style-type: none">- Un objet réfléchissant la lumière tel qu'un miroir ou du verre se situe devant le capteur.- Le moniteur est situé dans un endroit exposé aux rayons directs du soleil.- Un appareil infrarouge se situe à proximité du moniteur.- Il y a un obstacle devant le moniteur.• Vérifiez la présence de saleté sur le capteur. Nettoyez-le à l'aide d'un chiffon doux.• Vérifiez si vous vous trouvez devant le moniteur. Pour détecter une personne, le capteur émet des rayons infrarouges vers celle-ci sur un plan vertical.
4. Le moniteur raccordé avec le câble USB n'est pas détecté. / Les périphériques USB raccordés au moniteur ne fonctionnent pas.	<ul style="list-style-type: none">• Vérifiez que le câble USB est correctement branché (voir « 7-3. Utilisation du bus USB (Universal Serial Bus) » (page 45)).• Branchez le câble sur un autre port USB. Si votre ordinateur ou les périphériques fonctionnent correctement après avoir changé de port, contactez votre revendeur le plus proche. (Consultez le mode d'emploi de l'ordinateur pour plus d'informations.)• Redémarrez l'ordinateur.• Si les périphériques fonctionnent correctement lorsque l'ordinateur et les périphériques sont raccordés directement, contactez votre revendeur local.• Assurez-vous que l'ordinateur et le système d'exploitation sont compatibles USB. (Pour toute information sur la compatibilité USB de périphériques, consultez leur fabricant respectif.)• Vérifiez le réglage du BIOS pour la connexion USB si votre ordinateur fonctionne sous Windows. (Consultez le manuel de l'ordinateur pour plus d'informations.)

6-4. Problèmes liés au capteur de calibrage et à SelfCalibration

Problème	Cause possible et solution
1. Le capteur de calibrage sort automatiquement lorsque le commutateur de l'alimentation principale est allumé.	<ul style="list-style-type: none"> Ceci n'est pas un dysfonctionnement. Le capteur de calibrage sort automatiquement lorsque l'alimentation est allumée pour vérifier le fonctionnement du capteur de calibrage.
2. Le capteur de calibrage ne sort pas/reste à l'extérieur.	<ul style="list-style-type: none"> Coupez l'alimentation du moniteur, puis rétablissez-la quelques minutes plus tard. Si un problème persiste après application des corrections proposées, veuillez prendre contact avec votre revendeur local.
3. Impossible d'exécuter SelfCalibration.	<ul style="list-style-type: none"> Vérifiez que l'heure et la date sont correctement réglées. Vérifiez que le mode est réglé. Vérifiez que les cibles de calibrage sont correctement réglées.
4. Échec de SelfCalibration.	<ul style="list-style-type: none"> Reportez-vous au tableau des codes d'erreur de SelfCalibration. Si un code d'erreur n'apparaissant pas dans le tableau des codes d'erreur de SelfCalibration s'affiche, veuillez prendre contact avec votre revendeur local.

Tableau des codes d'erreur

Code d'erreur	Description
01**	<ul style="list-style-type: none"> Erreurs survenues pendant SelfCalibration de CAL1
02**	<ul style="list-style-type: none"> Erreurs survenues pendant SelfCalibration de CAL2
03**	<ul style="list-style-type: none"> Erreurs survenues pendant SelfCalibration de CAL3
09**	<ul style="list-style-type: none"> Erreurs survenues pendant SelfCalibration pour d'autres modes
0*10	<ul style="list-style-type: none"> La luminosité maximale du produit peut être plus basse que la luminosité de la cible. Baissez la luminosité de la cible.
0*34	<ul style="list-style-type: none"> Le capteur de calibrage peut ne pas sortir pendant le calibrage, ou de la lumière peut avoir pénétré le capteur pendant le calibrage. Coupez l'alimentation, puis rétablissez-la quelques minutes plus tard et exécutez SelfCalibration encore une fois.
0*50	<ul style="list-style-type: none"> De la lumière peut avoir pénétré le capteur intégré pendant que le capteur était en cours d'initialisation. Exécutez SelfCalibration encore une fois.

Chapitre 7 Référence

7-1. Comment fixer le bras optionnel

Un bras en option (ou un pied en option) peut être fixé en retirant la section du pied. Pour le bras (ou le pied) disponible en option, veuillez consulter notre site Web. <http://www.eizo.com>

Attention

- Fixez le bras ou pied conformément aux instructions de son manuel d'utilisation.
- Avant d'utiliser un bras ou un pied d'une autre marque, vérifiez les points suivants et choisissez un produit conforme à la norme VESA.
 - Espacement entre les trous de vis : 100 mm × 100 mm
 - Epaisseur de la plaque : 2,6 mm
 - Suffisamment solide pour supporter le poids du moniteur (à l'exception du pied) et les accessoires tels que les câbles.
- Utilisez les vis décrites ci-dessous.
 - Vis utilisées pour fixer le pied sur le moniteur.
- Si vous utilisez un bras ou un pied, fixez-le selon les angles suivants d'inclinaison du moniteur.
 - Haut 45°, bas 45°
- Raccordez les câbles après avoir fixé le bras ou pied.
- Une fois le pied retiré, ne le manipulez pas vers le haut ou le bas. Vous risqueriez de vous blesser ou d'endommager l'appareil.
- Le moniteur et le bras ou pied sont lourds. Vous pourriez vous blesser ou endommager le matériel en les laissant tomber.
- Lors du réglage du moniteur en style portrait, tournez l'écran du moniteur de 90° dans le sens des aiguilles d'une montre.

Procédure

1. Posez le moniteur LCD sur un tissu doux étalé sur une surface stable avec la surface de l'écran tournée vers le bas.

2. Enlevez le pied.

Préparez un tournevis. Desserrez les vis (quatre) fixant l'appareil et le pied à l'aide du tournevis.

3. Fixez le bras ou le pied au moniteur.

Fixez le moniteur au bras ou pied à l'aide des vis spécifiées dans le manuel d'utilisation du bras ou pied.

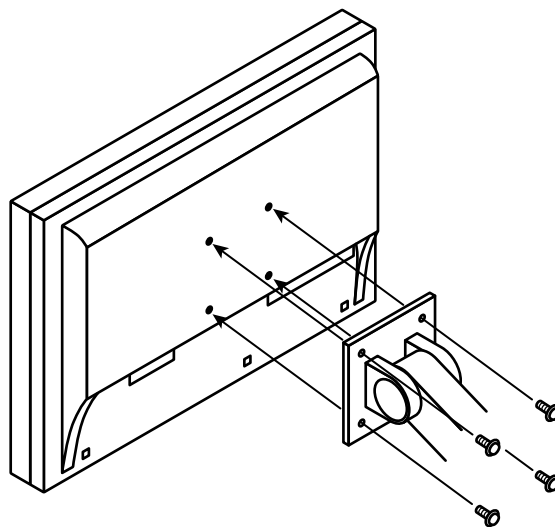

7-2. Branchement Raccordement de plusieurs PC

Le produit possède plusieurs connexions vers des PC et vous permet de passer à l'une des connexions pour l'affichage.

Exemples de branchement

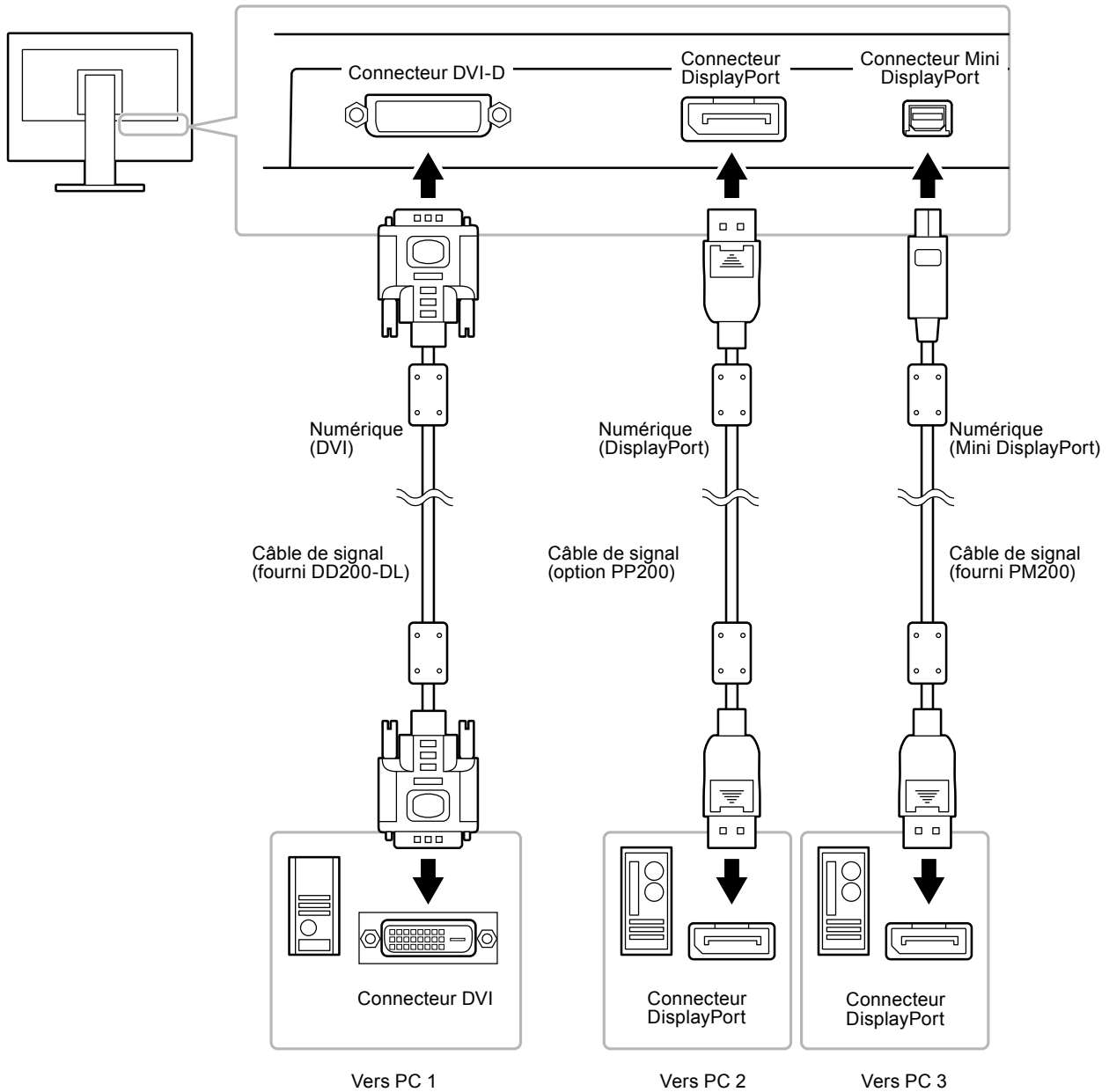

● Commutation du signal d'entrée

Le signal d'entrée change chaque fois que vous appuyez sur SIGNAL.

Lorsque le signal est commuté, le nom du port d'entrée actif s'affiche dans le coin supérieur droit de l'écran.

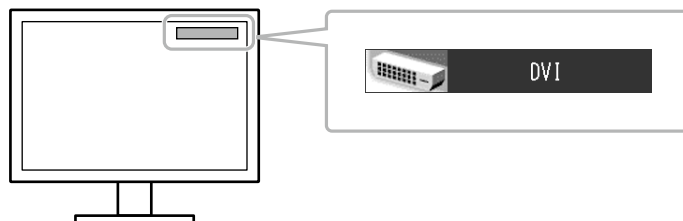

Remarque

- Vous pouvez ignorer un signal d'entrée spécifique. Pour plus d'informations, voir « 3-9. Pour désactiver le signal d'entrée « Ignorer l'entrée » » (page 29).
-

● Pour régler la sélection du signal d'entrée « Sélection entrée »

Réglage	Fonction
Auto	Le moniteur reconnaît le connecteur permettant l'entrée des signaux de l'ordinateur. Lorsqu'un PC est mis hors tension ou passe en mode d'économie d'énergie, le moniteur affiche automatiquement un autre signal.
Manuel	Le moniteur détecte uniquement les signaux du PC qui sont en train de s'afficher automatiquement. Sélectionnez un signal d'entrée actif à l'aide de SIGNAL.

Procédure

1. Sélectionnez « Outils » dans le menu Ajustage, puis appuyez sur ENTER.
2. Sélectionnez « Sélection entrée » dans « Outils », puis appuyez sur ENTER.
3. Sélectionnez « Auto » ou « Manuel » à l'aide des touches ▲ ou ▼.
4. Appuyez sur ENTER pour quitter.

Remarque

- Lorsque « Auto » est réglé sur « Sélection entrée », la fonction d'économie d'énergie du moniteur n'est effective que si tous les PC sont en mode d'économie d'énergie.
-

7-3. Utilisation du bus USB (Universal Serial Bus)

Ce moniteur est équipé d'un concentrateur compatible USB. Raccordé à un ordinateur compatible USB ou à un autre concentrateur USB, il se comporte comme un concentrateur USB en permettant la connexion à des périphériques USB.

● Environnement système requis

1. Un ordinateur équipé d'un port USB ou un autre concentrateur USB raccordé à un ordinateur compatible USB.
2. Windows 2000/XP/Vista/7 ou Mac OS 9.2.2 et Mac OS X 10.2 ou version ultérieure
3. Câble USB EIZO (MD-C93)

Attention

- Ce moniteur peut ne pas fonctionner correctement selon l'ordinateur, le système d'exploitation et les périphériques utilisés. Pour toute information sur la compatibilité USB de vos périphériques, contactez leurs fabricants.
- Les périphériques raccordés au port USB amont et aval continuent de fonctionner lorsque le moniteur est en mode d'économie d'énergie ou si la touche d'alimentation du moniteur est réglée sur Off. Par conséquent, la consommation d'énergie du moniteur varie selon les périphériques connectés, même si ceux-ci sont en mode d'économie d'énergie.
- Si le commutateur d'alimentation principal est réglé sur Off, le périphérique raccordé au port USB ne fonctionne pas.

● Procédure de connexion (Configuration de la fonction USB)

1. Raccordez d'abord le moniteur à un ordinateur à l'aide du câble de signal, puis mettez l'ordinateur sous tension.
2. Raccordez le câble USB fourni entre le port USB aval d'un ordinateur compatible USB (ou d'un concentrateur USB) et le port USB amont du moniteur.
La fonction de concentrateur USB est automatiquement configurée au moment de la connexion du câble USB.
3. Permet de raccorder le périphérique USB au port USB aval du moniteur.

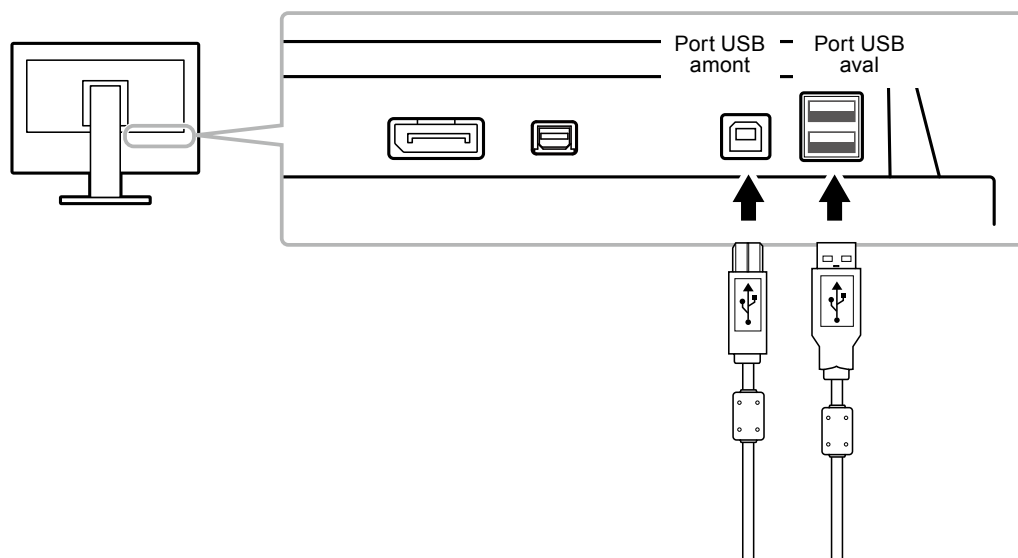

7-4. Affichage des informations sur le moniteur

● Affichage des informations sur le signal « Infos Signal »

Cette fonction permet d'afficher les informations sur les signaux d'entrée affichés actuellement.

Procédure

1. Sélectionnez « Outils » dans le menu Ajustage, puis appuyez sur ENTER.
2. Sélectionnez « Infos Signal » dans « Outils », puis appuyez sur ENTER.

« Infos Signal » s'affiche.

(Exemple)

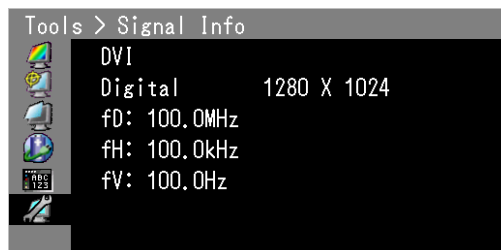

● Affichage des informations relatives au moniteur « Infos Moniteur »

Cette fonction permet d'afficher les informations sur le moniteur.

Procédure

1. Sélectionnez « Outils » dans le menu Ajustage, puis appuyez sur ENTER.
2. Sélectionnez « Infos Moniteur » dans le menu « Outils », puis appuyez sur ENTER.

« Infos Moniteur » s'affiche.

Cette fonction permet d'afficher le nom du modèle, le numéro de série, la version du micrologiciel et le temps d'utilisation.

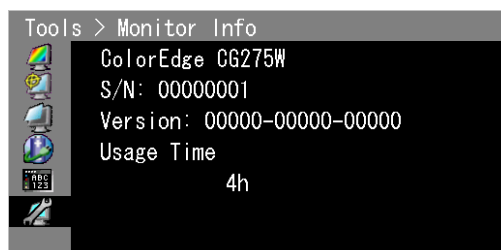

Attention

- Le temps d'utilisation n'est pas toujours à « 0 » lorsque vous achetez le moniteur, en raison de contrôle en usine.

7-5. Specifications

Panneau LCD	Taille	Ecran LCD couleur TFT 27,0 pouces (680 mm)	
	Traitement de surface	Revêtement durci	
	Dureté de surface	3H	
	Angles de visionnage	Horizontal 178°, vertical 178° (CR ≥ 10)	
	Pas de masque	0,2331 mm	
	Temps de réponse	Noir-blanc-noir :	Env. 12 ms
	De gris à gris :	Env. 6 ms	
Fréquence de balayage horizontal		26-89 kHz	
Fréquence de balayage vertical		23,75-63 Hz (non entrelacé) (VGA TEXT : 69-71 Hz)	
Mode à trame synchrone		23,75-30,5 Hz, 47,5-61 Hz	
Résolution		2560 points × 1440 lignes	
Luminosité recommandée		120cd/m ² ou moins (avec une « Température » de couleur comprise entre « 5000 K » et « 6500 K »)	
Fréquence de point maximale		242 MHz	
Couleur affichable maximale		Environ 1073,74 millions de couleurs (pour l'entrée DisplayPort / Mini DisplayPort 10 bits, DVI 10 bits)	
Zone d'affichage (H × V)		596,74 mm × 335,66 mm (23,49 pouces × 13,21 pouces)	
Alimentation		100 à 120 Vac ±10%, 50/60 Hz 1,6 A 200 à 240 Vac ±10%, 50/60 Hz 0,8 A	
Consommation électrique	Affichage à l'écran allumé	160 W ou moins	
	Mode économie d'énergie	1,0 W ou moins (uniquement lorsque le connecteur du signal DVI est branché, qu'aucun périphérique USB n'est branché et que « Sélection entrée » est réglée sur « Manuel »)	
	Hors tension	0,8 W ou moins (lorsque aucun périphérique USB n'est raccordé)	
	Alimentation principale coupée	0 W	
Connecteurs de signal d'entrée		Connecteur DVI-D (Compatible HDCP)	
		Connecteur DisplayPort (Norme V1.1a, applicable à HDCP)	
		Connecteur Mini DisplayPort (Norme V1.1a, applicable à HDCP)	
Système de transmission de signal numérique (DVI)		TMDS (Single Link / Dual Link)	
Plug & Play		Numérique (DVI-D) : VESA DDC 2B / Structure EDID 1.3 Numérique (DisplayPort / Mini DisplayPort) : VESA DisplayPort / EDID structure 1.4	
Dimensions (largeur) × (hauteur) × (profondeur)	Unité principale		646 mm (25,4 pouces) × 425-576,5 mm (16,7-22,7 pouces) × 281,5 mm (11,1 pouces)
	Unité principale (sans pied)		646 mm (25,4 pouces) × 402 mm (15,8 pouces) × 92 mm (3,6 pouces)
	Avec capot de protection pour écran	Paysage	653 mm (25,7 pouces) × 584 mm (23,0 pouces) × 379,5 mm (14,9 pouces)
		Portrait	410,5 mm (16,2 pouces) × 712 mm (28,0 pouces) × 379,5 mm (14,9 pouces)
Poids	Unité principale		Env. 13,6 kg (30,0 lbs.)
	Unité principale (sans pied)		Env. 9,7 kg (21,8 lbs.)
	Avec capot de protection pour écran		Env. 14,7 kg (32,4 lbs.)
Plage de déplacement		Inclinaison :	Haut 25°, bas 0°
		Pivotement :	172° vers la droite, 172° vers la gauche
		Hauteur réglable :	190 mm (151,5 mm pour une inclinaison de 0°)
		Rotation :	90° (vers la droite)

Conditions ambiantes	Température	En fonctionnement :	0°C à 35°C (32°F à 95°F)
		Stockage :	-20°C à 60°C (-4°F à 140°F)
	Humidité	En fonctionnement :	20% à 80% HR (sans condensation)
		Stockage :	10% à 90% HR (sans condensation)
	Pression atmosphérique	En fonctionnement :	700 hPa à 1060 hPa
		Stockage :	200 hPa to 1060 hPa
USB	Norme	USB Specification Revision 2.0	
	Port	Port amont × 1, Port aval × 2	
	Vitesse de transmission	480 Mbps (haute), 12 Mbps (maxi), 1,5 Mbps (bas)	
	Alimentation courante	Aval :	500 mA max./1 port

Principaux réglages par défaut

Color Mode	Custom
Contour optimal	0
Taille	Plein
Overdrive	On
Veille	On
EcoView Sense	Off
Langue	English
Position du Menu	Centre
Sélection entrée	Manuel

Dimensions externes

Unité : mm (pouces)

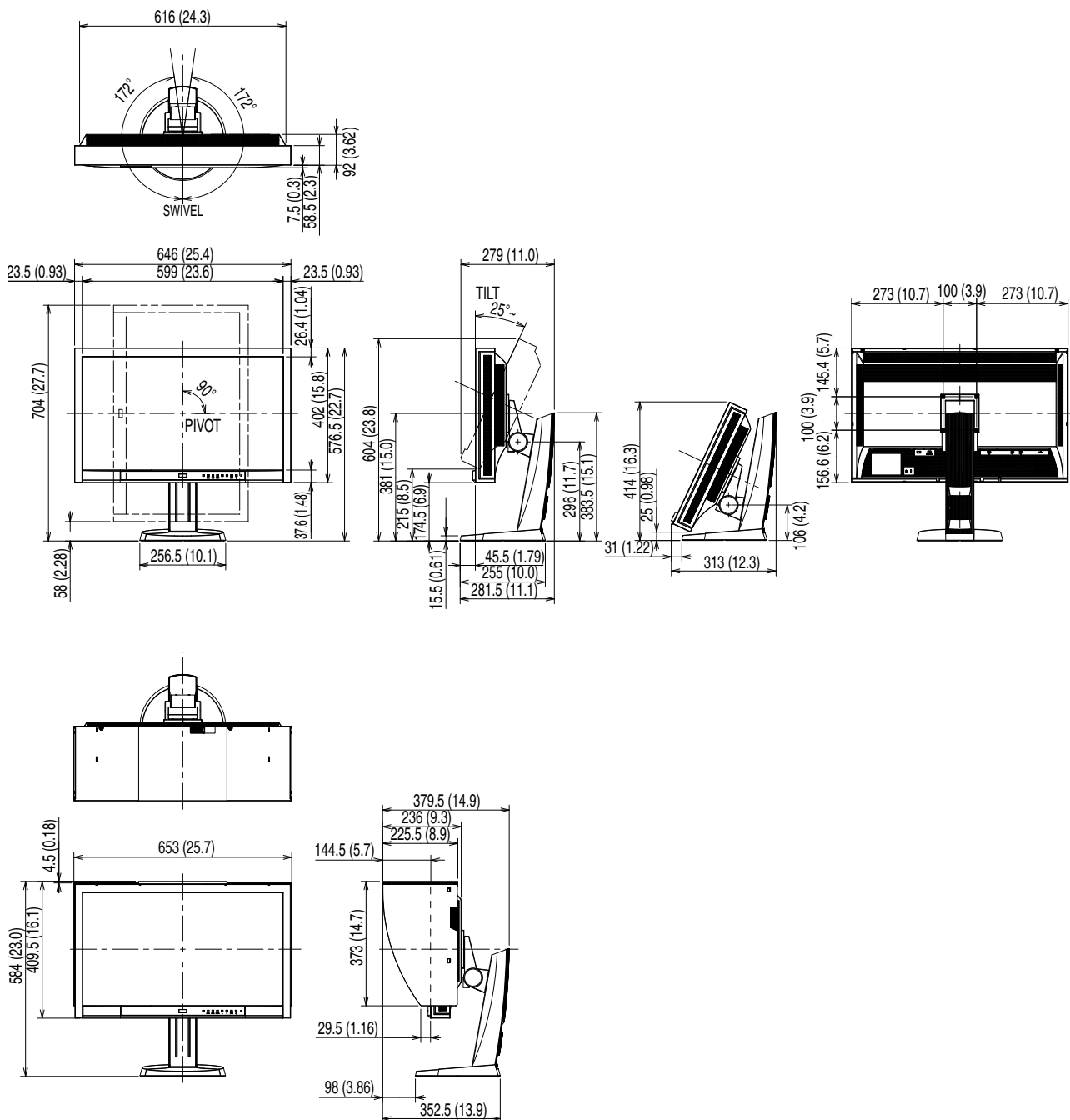

7-6. Glossaire

Adobe RGB

Il s'agit de la définition de l'espace couleur fonctionnel RGB proposé par Adobe Systems en 1998. La gamme de reproduction des couleurs (palette de couleurs) est plus étendue que le sRGB et s'adapte parfaitement à des domaines tels que l'impression, etc.

DCI (Digital Cinema Initiatives)

Cette société a été fondée par une association de studios cinématographiques américains et prend les décisions en ce qui concerne les caractéristiques du cinéma numérique.

DisplayPort

VESA inclut une norme d'interface numérique pour le périphérique d'affichage numérique. DisplayPort peut transférer un signal vidéo jusqu'à 16 bits pour chaque canal RGB ainsi qu'un signal audio.

DVI (Digital Visual Interface)

DVI est une norme d'interface numérique. L'interface DVI permet la transmission directe des données numériques du PC sans perte.

Ceci inclut le système de transmission TMDS et les connecteurs DVI. Il existe deux types de connecteurs DVI. Le premier est le connecteur DVI-D réservé à l'entrée de signaux numériques. L'autre est le connecteur DVI-I qui accepte des signaux numériques et analogiques.

DVI DMPM (DVI Digital Monitor Power Management)

DVI DMPM est une fonction d'économie d'énergie adaptée à l'interface numérique. Les états « moniteur allumé » (mode de fonctionnement normal) et « actif éteint » (mode économie d'énergie) sont indispensables pour le mode d'alimentation DVI DMPM du moniteur.

EBU (European Broadcasting Union)

Cette organisation a également implanté des bureaux de diffusion en Europe et en Afrique du Nord, et a pour rôle de définir différentes normes techniques, etc.

Gain

Cette fonction est utilisée pour régler chaque paramètre de couleur pour le rouge, le vert et le bleu. Un moniteur LCD peut afficher des couleurs en faisant passer la lumière par le filtre coloré du panneau. Le rouge, le vert et le bleu sont les trois couleurs primaires. Toutes les couleurs affichées à l'écran sont une combinaison de ces trois couleurs. Le ton peut être modifié en réglant l'intensité de lumière (volume) traversant le filtre de chaque couleur.

Gamma

Généralement, la luminosité du moniteur varie de façon non linéaire selon le niveau du signal d'entrée ; c'est ce qu'on appelle la « caractéristique Gamma ». Une valeur gamma faible génère une image peu contrastée alors qu'une valeur gamma élevée augmente le contraste de l'image.

HDCP (High-bandwidth Digital Content Protection)

Il s'agit d'un système de codage des signaux numériques, qui a été développé afin de protéger les contenus numériques (vidéo, musique, etc.) contre la copie.

La technologie HDCP permet de sécuriser la transmission des contenus numériques en codant côté sortie le contenu envoyé via le connecteur DVI ou HDMI et en le décodant ensuite côté entrée.

Aucun contenu numérique ne peut être reproduit si les équipements côtés sortie et entrée ne sont pas compatibles HDCP.

Overdrive

Cette technologie améliore la vitesse de réponse en augmentant la différence potentielle lors du mouvement de pixels à cristaux liquides. Elle est utilisée pour les écrans de télévisions à cristaux liquides et autres dispositifs similaires. Améliorant le temps de réponse des graduations intermédiaires souvent présentes dans les images animées, elle permet un affichage net en trois dimensions avec peu d'images rémanente.

Rec709

Standards d'émission numérique (TVHD) définis par l'ITU-R (International Telecommunication Union Radio Communication Sector, Union Internationale des Télécommunications, secteur des radiocommunications).

Résolution

Le panneau LCD est constitué d'un grand nombre de pixels d'une taille spécifiée qui s'allument pour former l'image affichée à l'écran. Le moniteur est constitué de 2560 pixels horizontaux et de 1440 pixels verticaux. A une résolution de 2560 × 1440, tous les pixels sont affichés en plein écran (1:1).

SMPTE-C

L'une des normes apportées par la SMPTE (Society of Motion Picture and Television Engineers: Société des Ingénieurs de la Cinématographie et de la Télévision).

sRGB (Norme RGB)

Norme internationale pour la reproduction couleur et l'espace couleur sur des dispositifs périphériques (tels que moniteurs, imprimantes, appareils photos numériques, scanners). C'est une norme simple d'harmonisation des couleurs sur Internet, qui permet d'afficher les couleurs en utilisant des tons proches de ceux des dispositifs de transmission et de réception.

Température

La température de couleur est une méthode de mesure de la tonalité du blanc, indiquée généralement en degrés Kelvin. L'écran devient rougeâtre à basse température et bleuâtre à température élevée, comme la température de la flamme.

5000 K : blanc légèrement rougeâtre

6500 K : blanc appelé couleur en lumière naturelle

9300 K : blanc légèrement bleuté

TMDS (Transition Minimized Differential Signaling)

Méthode de transmission de signal pour l'interface numérique.

Annexe

Marque commerciale

Les icônes DisplayPort et VESA sont des marques commerciales et des marques déposées de Video Electronics Standards Association aux Etats-Unis et dans d'autres pays.



Windows, Windows Vista, Windows Media et Xbox 360 sont des marques déposées de Microsoft Corporation aux États-Unis et dans d'autres pays.

Apple, Mac, Macintosh, iMac, eMac, Mac OS, MacBook, PowerBook, ColorSync, QuickTime et iBook sont des marques déposées de Apple Inc.

Acrobat, Adobe, Adobe AIR et Photoshop sont des marques déposées de Adobe Systems Incorporated aux Etats-Unis et dans d'autres pays.

PowerPC est une marque déposée de International Business Machines Corporation.

Pentium est une marque déposée de Intel Corporation aux Etats-Unis et dans d'autres pays.

AMD Athlon et AMD Opteron sont des marques commerciales de Advanced Micro Devices, Inc.

GRACoL et IDEAlliance sont des marques déposées de International Digital Enterprise Alliance.

ColorVision, ColorVision Spyder2 sont des marques déposées de DataColor Holding AG.

Spyder3 est une marque commerciale de DataColor Holding AG.

Eye-One, colormunki et X-Rite sont des marques déposées ou des marques commerciales de X-Rite Incorporated.

TouchWare est une marque commerciale de 3M Touch Systems, Inc.

NextWindow est une marque déposée de NextWindow Ltd.

RealPlayer est une marque déposée de RealNetworks, Inc.

NEC est une marque déposée de NEC Corporation. PC-9801 et PC-9821 sont des marques commerciales de NEC Corporation.

PlayStation est une marque déposée de Sony Computer Entertainment Inc.

PSP et PS3 sont des marques commerciales de Sony Computer Entertainment Inc.

ENERGY STAR est une marque déposée de l'Agence américaine de Protection de l'Environnement aux Etats-Unis et dans d'autres pays.

HDMI, le logo HDMI et High-Definition Multimedia Interface sont des marques commerciales ou des marques déposées de HDMI Licensing, LLC aux Etats-Unis et dans d'autres pays.

EIZO, le logo EIZO, ColorEdge, DuraVision, FlexScan, FORIS, RadiForce, RadiCS, RadiNET, Raptor et ScreenManager sont des marques déposées de EIZO NANA O CORPORATION au Japon et dans d'autres pays.

ColorNavigator, EIZO EasyPIX, EcoView NET, EIZO ScreenSlicer, i•Sound, Screen Administrator et UniColor Pro sont des marques commerciales de EIZO NANA O CORPORATION.

Tous les autres noms de sociétés et de produits sont des marques commerciales ou des marques déposées de leurs propriétaires respectifs.

Licence

La police bitmap round gothic gras utilisée pour les caractères affichés au dessus de ce produit est conçue par Ricoh.



Congratulations!

The display you have just purchased carries the TCO'03 Displays label. This means that your display is designed, manufactured and tested according to some of the strictest quality and environmental requirements in the world. This makes for a high performance product, designed with the user in focus that also minimizes the Impact on our natural environment.

Some of the features of the TCO'03 Display requirements:

Ergonomics

- Good visual ergonomics and image quality in order to improve the working environment for the user and to reduce sight and strain problems. Important parameters are luminance, contrast, resolution, reflectance, colour rendition and image stability.

Energy

- Energy-saving mode after a certain time - beneficial both for the user and environment
- Electrical safety

Emissions

- Electromagnetic fields
- Noise emissions

Ecology

- The products must be prepared for recycling and the manufacturer must have a certified environmental management system such as EMAS or ISO 14000
- Restrictions on
 - chlorinated and brominated flame retardants and polymers
 - heavy metals such as cadmium, mercury and lead.

The requirements included in this label have been developed by TCO Development in co-operation with scientists, experts, users as well as manufacturers all over the world. Since the end of the 1980s TCO has been involved in influencing the development of IT equipment in a more user-friendly direction. Our labeling system with displays in 1992 and is now requested by users and IT-manufacturers all over the world.

For more information, please visit
www.tcodevelopment.com

FCC Declaration of Conformity

For U.S.A. , Canada, etc. (rated 100-120 Vac) Only

FCC Declaration of Conformity

We, the Responsible Party

EIZO NANAOTECHNOLOGIES INC.

5710 Warland Drive, Cypress, CA 90630

Phone: (562) 431-5011

declare that the product

Trade name: EIZO

Model: ColorEdge CG275W

is in conformity with Part 15 of the FCC Rules. Operation of this product is subject to the following two conditions: (1) this device may not cause harmful interference, and (2) this device must accept any interference received, including interference that may cause undesired operation.

This equipment has been tested and found to comply with the limits for a Class B digital device, pursuant to Part 15 of the FCC Rules. These limits are designed to provide reasonable protection against harmful interference in a residential installation. This equipment generates, uses, and can radiate radio frequency energy and, if not installed and used in accordance with the instructions, may cause harmful interference to radio communications. However, there is no guarantee that interference will not occur in a particular installation. If this equipment does cause harmful interference to radio or television reception, which can be determined by turning the equipment off and on, the user is encouraged to try to correct the interference by one or more of the following measures.

- * Reorient or relocate the receiving antenna.
- * Increase the separation between the equipment and receiver.
- * Connect the equipment into an outlet on a circuit different from that to which the receiver is connected.
- * Consult the dealer or an experienced radio/TV technician for help.

Changes or modifications not expressly approved by the party responsible for compliance could void the user's authority to operate the equipment.

Note

Use the attached specified cable below or EIZO signal cable with this monitor so as to keep interference within the limits of a Class B digital device.

- AC Cord
- Shielded Signal Cable (Enclosed)

Canadian Notice

This Class B digital apparatus complies with Canadian ICES-003.

Cet appareil numérique de la classe B est conforme à la norme NMB-003 du Canada.

Hinweise zur Auswahl des richtigen Schwenkarms für Ihren Monitor

Dieser Monitor ist für Bildschirmarbeitsplätze vorgesehen. Wenn nicht der zum Standardzubehör gehörige Schwenkarm verwendet wird, muss statt dessen ein geeigneter anderer Schwenkarm installiert werden. Bei der Auswahl des Schwenkarms sind die nachstehenden Hinweise zu berücksichtigen:

Der Standfuß muß den nachfolgenden Anforderungen entsprechen:

- a) Der Standfuß muß eine ausreichende mechanische Stabilität zur Aufnahme des Gewichtes vom Bildschirmgerät und des spezifizierten Zubehörs besitzen. Das Gewicht des Bildschirmgerätes und des Zubehörs sind in der zugehörigen Bedienungsanleitung angegeben.
- b) Die Befestigung des Standfusses muß derart erfolgen, daß die oberste Zeile der Bildschirmanzeige nicht höher als die Augenhöhe eines Benutzers in sitzender Position ist.
- c) Im Fall eines stehenden Benutzers muß die Befestigung des Bildschirmgerätes derart erfolgen, daß die Höhe der Bildschirmmitte über dem Boden zwischen 135 – 150 cm beträgt.
- d) Der Standfuß muß die Möglichkeit zur Neigung des Bildschirmgerätes besitzen (max. vorwärts: 5°, min. nach hinten $\geq 5^\circ$).
- e) Der Standfuß muß die Möglichkeit zur Drehung des Bildschirmgerätes besitzen (max. $\pm 180^\circ$). Der maximale Kraftaufwand dafür muß weniger als 100 N betragen.
- f) Der Standfuß muß in der Stellung verharren, in die er manuell bewegt wurde.
- g) Der Glanzgrad des Standfusses muß weniger als 20 Glanzeinheiten betragen (seidenmatt).
- h) Der Standfuß mit Bildschirmgerät muß bei einer Neigung von bis zu 10° aus der normalen aufrechten Position kippsicher sein.

Hinweis zur Ergonomie :

Dieser Monitor erfüllt die Anforderungen an die Ergonomie nach EK1-ITB2000 mit dem Videosignal, 2560 × 1440, Digital Eingang und mindestens 60,0 Hz Bildwiederholfrequenz, non interlaced. Weiterhin wird aus ergonomischen Gründen empfohlen, die Grundfarbe Blau nicht auf dunklem Untergrund zu verwenden (schlechte Erkennbarkeit, Augenbelastung bei zu geringem Zeichenkontrast.)

„Maschinenlärminformations-Verordnung 3. GPSGV:

Der höchste Schalldruckpegel beträgt 70 dB(A) oder weniger gemäss EN ISO 7779“

GARANTIE LIMITÉE

LIMITED WARRANTY

EIZO NANA CORPORATION (hereinafter referred to as “**EIZO**”) and distributors authorized by EIZO (hereinafter referred to as the “**Distributors**”) warrant, subject to and in accordance with the terms of this limited warranty (hereinafter referred to as the “**Warranty**”), to the original purchaser (hereinafter referred to as the “**Original Purchaser**”) who purchased the product specified in this document (hereinafter referred to as the “**Product**”) from EIZO or Distributors, that EIZO and Distributors shall, at their sole discretion, either repair or replace the Product at no charge if the Original Purchaser becomes aware within the Warranty Period (defined below) that (i) the Product malfunctions or is damaged in the course of normal use of the Product in accordance with the description in the instruction manual attached to the Product (hereinafter referred to as the “**User’s Manual**”), or (ii) the LCD panel and brightness of the Product cannot maintain the recommended brightness specified in the User’s Manual in the course of normal use of the Product in accordance with the description of the User’s Manual.

The period of this Warranty is five (5) years from the date of purchase of the Product subject to the usage time being less than or equal to 30,000 hours (hereinafter referred to as the “**Warranty Period**”), provided that the Warranty Period for the LCD panel is limited to three (3) years from the date of purchase of the Product. The brightness of the Product shall be warranted only if the Product has been used within the recommended brightness of described in the User’s Manual and the Warranty Period for the brightness is limited to three (3) years from the date of purchase of the Product subject to the usage time being less than or equal to 10,000 hours. EIZO and Distributors shall bear no liability or obligation with regard to the Product in relation to the Original Purchaser or any third parties other than as provided under this Warranty.

EIZO and Distributors will cease to hold or store any parts of the Product upon expiration of seven (7) years after the production of such parts is discontinued. In repairing the monitor, EIZO and Distributors will use renewal parts which comply with our QC standards.

The Warranty is valid only in the countries or territories where the Distributors are located. The Warranty does not restrict any legal rights of the Original Purchaser.

Notwithstanding any other provision of this Warranty, EIZO and Distributors shall have no obligation under this Warranty whatsoever in any of the cases as set forth below:

- (a) Any defect of the Product caused by freight damage, modification, alteration, abuse, misuse, accident, incorrect installation, disaster, faulty maintenance and/or improper repair by third party other than EIZO and Distributors;
- (b) Any incompatibility of the Product due to possible technical innovations and/or regulations;
- (c) Any deterioration of the sensor;
- (d) Any deterioration of display performance caused by the deterioration of expendable parts such as the LCD panel and/or backlight, etc. (e.g. changes in brightness uniformity, changes in color, changes in color uniformity, defects in pixels including burnt pixels, etc.);
- (e) Any deterioration of the Product caused by the use at higher brightness than the recommended brightness described in the User’s Manual;
- (f) Any defect of the Product caused by external equipment;
- (g) Any defect of the Product on which the original serial number has been altered or removed;
- (h) Any normal deterioration of the product, particularly that of consumables, accessories, and/or attachments (e.g. buttons, rotating parts, cables, User’s Manual, etc.); and
- (i) Any deformation, discoloration, and/or warp of the exterior of the product including that of the surface of the LCD panel.

To obtain service under the Warranty, the Original Purchaser must deliver the Product, freight prepaid, in its original package or other adequate package affording an equal degree of protection, assuming the risk of damage and/or loss in transit, to the local Distributor. The Original Purchaser must present proof of purchase of the Product and the date of such purchase when requesting services under the Warranty.

The Warranty Period for any replaced and/or repaired product under this Warranty shall expire at the end of the original Warranty Period.

EIZO OR DISTRIBUTORS ARE NOT RESPONSIBLE FOR ANY DAMAGE TO, OR LOSS OF, DATA OR OTHER INFORMATION STORED IN ANY MEDIA OR ANY PART OF ANY PRODUCT RETURNED TO EIZO OR DISTRIBUTORS FOR REPAIR.

EIZO AND DISTRIBUTORS MAKE NO FURTHER WARRANTIES, EXPRESSED OR IMPLIED, WITH RESPECT TO THE PRODUCT AND ITS QUALITY, PERFORMANCE, MERCHANTABILITY OR FITNESS FOR ANY PARTICULAR USE. IN NO EVENT SHALL EIZO OR DISTRIBUTORS BE LIABLE FOR ANY INCIDENTAL, INDIRECT, SPECIAL, CONSEQUENTIAL OR OTHER DAMAGE WHATSOEVER (INCLUDING, WITHOUT LIMITATION, DAMAGES FOR LOSS OF PROFIT, BUSINESS INTERRUPTION, LOSS OF BUSINESS INFORMATION, OR ANY OTHER PECUNIARY LOSS) ARISING OUT OF THE USE OR INABILITY TO USE THE PRODUCT OR IN ANY CONNECTION WITH THE PRODUCT, WHETHER BASED ON CONTRACT, TORT, NEGLIGENCE, STRICT LIABILITY OR OTHERWISE, EVEN IF EIZO OR DISTRIBUTORS HAVE BEEN ADVISED OF THE POSSIBILITY OF SUCH DAMAGES. THIS EXCLUSION ALSO INCLUDES ANY LIABILITY WHICH MAY ARISE OUT OF THIRD PARTY CLAIMS AGAINST THE ORIGINAL PURCHASER. THE ESSENCE OF THIS PROVISION IS TO LIMIT THE POTENTIAL LIABILITY OF EIZO AND DISTRIBUTORS ARISING OUT OF THIS LIMITED WARRANTY AND/OR SALES.

BEGRENZTE GARANTIE

EIZO NANO CORPORATION (im Weiteren als „EIZO“ bezeichnet) und die Vertragsimporteure von EIZO (im Weiteren als „Vertrieb(e)“ bezeichnet) garantieren dem ursprünglichen Käufer (im Weiteren als „Erstkäufer“ bezeichnet), der das in diesem Dokument vorgegebene Produkt (im Weiteren als „Produkt“ bezeichnet) von EIZO oder einem Vertrieb erworben hat, gemäß den Bedingungen dieser beschränkten Garantie (im Weiteren als „Garantie“ bezeichnet), dass EIZO und der Vertrieb nach eigenem Ermessen das Produkt entweder kostenlos reparieren oder austauschen, falls der Erstkäufer innerhalb der Garantifrist (weiter unten festgelegt) entweder (i) eine Fehlfunktion bzw. Beschädigung des Produkts feststellt, die während des normalen Gebrauchs des Produkts gemäß den Anweisungen des zum Lieferumfang des Produkts gehörenden Benutzerhandbuchs (im Weiteren als „Benutzerhandbuch“ bezeichnet) aufgetreten ist, oder (ii) das LCD-Panel und die Helligkeit des Produkts während des normalen Gebrauchs des Produkts gemäß den Anweisungen des Benutzerhandbuchs nicht die im Benutzerhandbuch genannte empfohlene Helligkeit aufrecht erhalten können.

Die Dauer der Garantieleistung (im Weiteren als „Garantifrist“ bezeichnet) beträgt fünf (5) Jahre ab dem Kaufdatum oder maximal 30.000 Betriebsstunden des Produkts, wobei die Garantifrist für den LCD-Panel auf drei (3) Jahre ab dem Kaufdatum beschränkt ist. Die Helligkeit des Produkts wird nur garantiert, wenn das Produkt innerhalb der empfohlenen Helligkeit wie im Benutzerhandbuch beschrieben verwendet wird, und die Dauer der Garantifrist für die Helligkeit beträgt drei (3) Jahre ab dem Kaufdatum des Produkts, wobei die Nutzungszeit des Produkts auf maximal 10.000 Betriebsstunden beschränkt ist. EIZO und die Vertriebe übernehmen über den Rahmen dieser Garantie hinaus hinsichtlich des Produkts keinerlei Haftung oder Verpflichtung dem Erstkäufer oder Dritten gegenüber.

EIZO und die Vertriebe verpflichten sich, Ersatzteile für das Produkt über einen Zeitraum von sieben (7) Jahren nach Einstellung der Produktion der Ersatzteile zu lagern bzw. anzubieten. EIZO und seine Vertriebspartner verpflichten sich, bei einer etwaigen Reparatur des Monitors ausschließlich Produkte gemäß den EIZO-Qualitätssicherungsstandards zu verwenden.

Diese Garantie gilt nur in Ländern oder Gebieten, in denen sich Vertriebe befinden. Die gesetzlichen Gewährleistungsrechte des Erstkäufers gegenüber dem Verkäufer werden durch diese Garantie nicht berührt.

EIZO und die Vertriebe besitzen im Rahmen dieser Garantie keinerlei Verpflichtung in den folgenden Fällen:

- (a) Produktdefekte, die auf Frachtschäden, Modifikation, Nachgestaltung, Missbrauch, Fehlbedienung, Unfälle, unsachgemäße Installation, Naturkatastrophen, fehlerhafte Wartung und/oder unsachgemäße Reparatur durch eine andere Partei als EIZO und die Vertriebe zurückzuführen sind.
- (b) Eine Inkompatibilität des Produkts aufgrund von technischen Neuerungen und/oder neuen Bestimmungen, die nach dem Kauf in Kraft treten.
- (c) Jegliche Verschlechterung des Sensors;
- (d) Jegliche Verschlechterung der Bildschirmleistung, die durch Verschleißteile wie den LCD-Panel und/oder die Hintergrundbeleuchtung usw. hervorgerufen werden (z.B. Veränderungen von Helligkeitsverteilung, Farben oder Farbverteilung, Pixeldefekte einschließlich ausgebrannter Pixel usw.).
- (e) Jegliche Abnutzung des Produkts, die auf einen Gebrauch mit einer höheren Helligkeit als die im Benutzerhandbuch genannte empfohlene Helligkeit zurückzuführen ist.
- (f) Produktdefekte, die durch externe Geräte verursacht werden.
- (g) Jeglicher Defekt eines Produkts, dessen ursprüngliche Seriennummer geändert oder entfernt wurde.
- (h) Normale Abnutzung des Produkts, insbesondere von Verbrauchsteilen, Zubehörteilen und/oder Beilagen (z.B. Tasten, drehbare Teile, Kabel, Benutzerhandbuch usw.); sowie
- (i) Verformungen, Verfärbungen und/oder Verziehungen am Produktäußeren, einschließlich der Oberfläche des LCD-Panels.

Bei Inanspruchnahme der Garantieleistung ist der Erstkäufer verpflichtet, das Produkt auf eigene Kosten und in der Originalverpackung bzw. einer anderen geeigneten Verpackung, die einen gleichwertigen Schutz gegen Transportschäden bietet, an den örtlichen Vertrieb zu übersenden, wobei der Erstkäufer das Transportrisiko gegenüber Schäden und/oder Verlust trägt. Zum Zeitpunkt der Inanspruchnahme der Garantieleistung muss der Erstkäufer einen Verkaufsbeleg vorweisen, auf dem das Kaufdatum angegeben ist.

Die Garantifrist für ein im Rahmen dieser Garantie ausgetauschtes und/oder repariertes Produkt erlischt nach Ablauf der ursprünglichen Garantifrist.

EIZO ODER DIE EIZO-VERTRAGSIMPORTEURE HAFTEN NICHT FÜR ZERSTÖRTE DATENBESTÄNDE ODER DIE KOSTEN DER WIEDERBESCHAFFUNG DIESER DATENBESTÄNDE AUF JEDLICHEN DATENTRÄGERN ODER TEILEN DES PRODUKTS, DIE IM RAHMEN DER GARANTIE BEI EIZO ODER DEN EIZO-VERTRAGSIMPORTEUREN ZUR REPARATUR EINGEREICHT WURDEN.

EIZO UND DIE EIZO-VERTRAGSIMPORTEURE GEBEN WEDER EXPLIZITE NOCH IMPLIZITE GARANTIE IN BEZUG AUF DIESES PRODUKT UND SEINE QUALITÄT, LEISTUNG, VERKÄUFLICHKEIT ODER EIGNUNG FÜR EINEN BESTIMMTEN ZWECK. AUF KEINEN FALL SIND EIZO ODER DIE EIZO-VERTRAGSIMPORTEURE VERANTWORTLICH FÜR JEDLICHE ZUFÄLLIGE, INDIREKTE, SPEZIELLE, FOLGE- ODER ANDERE SCHÄDEN JEDLICHER ART (EINSCHLIESSLICH OHNE JEDE BEGRENZUNG SCHÄDEN BEZÜGLICH PROFITVERLUST, GESCHÄFTSUNTERBRECHUNG, VERLUST VON GESCHÄFTSINFORMATION ODER JEDLICHE ANDEREN FINANZIELLEN EINBUSSEN), DIE DURCH DIE VERWENDUNG DES PRODUKTES ODER DIE UNFÄHIGKEIT ZUR VERWENDUNG DES PRODUKTES ODER IN JEDLICHER BEZIEHUNG MIT DEM PRODUKT, SEI ES BASIEREND AUF VERTRAG, SCHADENSERSATZ, NACHLAESSIGKEIT, STRIKTE HAFTPFLICHT ODER ANDEREN FORDERUNGEN ENTSTEHEN, AUCH WENN EIZO UND DIE EIZO-VERTRAGSIMPORTEURE IM VORAUS ÜBER DIE MÖGLICHKEIT SOLCHER SCHÄDEN INFORMIERT WURDEN. DIESER AUSSCHLUSS ENTHÄLT AUCH JEDE HAFTPFLICHT, DIE AUS FORDERUNGEN DRITTER GEGEN DEN ERSTKÄUFER ENTSTEHEN KANN. ZWECK DIESER KLAUSEL IST ES, DIE HAFTUNG VON EIZO UND DEN VERTRIEBEN GEGENÜBER FORDERUNGEN ZU BEGRENZEN, DIE AUS DIESER BESCHRÄNKTEN GARANTIE UND/ODER DEM VERKAUF ENTSTEHEN KÖNNEN.

GARANTIE LIMITÉE

EIZO NANO CORPORATION (ci-après dénommé « **EIZO** ») et les distributeurs autorisés par EIZO (ci-après dénommés « **Distributeurs** »), sous réserve et conformément aux termes de cette garantie limitée (ci-après dénommée « **Garantie** »), garantissent à l'acheteur initial (ci-après dénommé « **Acheteur initial** ») du produit spécifié dans la présente (ci-après dénommé « **Produit** ») acheté auprès d'EIZO ou de Distributeurs agréés EIZO, que EIZO et ses Distributeurs auront pour option de réparer ou remplacer gratuitement le Produit si l'Acheteur initial constate, pendant la Période de garantie (définie ci-dessous), (i) qu'il y a un dysfonctionnement ou que le Produit a subi un dommage dans le cadre d'une utilisation normale du Produit conformément à la description du mode d'emploi qui accompagne le Produit (ci-après dénommé « Manuel d'utilisateur »), ou (ii) que le panneau LCD et la luminosité du Produit ne peuvent pas maintenir la luminosité recommandée spécifiée dans le Manuel d'utilisation dans le cadre d'une utilisation normale du Produit, conformément à la description du Manuel d'utilisation.

La période de cette Garantie est limitée à cinq (5) ans à partir de la date d'achat du Produit sous réserve que sa durée d'utilisation soit inférieure ou égale à 30 000 heures (ci-après dénommée « **Période de garantie** »). La Période de garantie du panneau LCD est limitée à trois (3) ans à partir de la date d'achat du Produit. La luminosité du Produit ne sera garantie que si le Produit a été utilisé conformément à la luminosité recommandée dans le Manuel d'Utilisation et la Période de Garantie en matière de luminosité est limitée à trois (3) ans à compter de la date d'achat du Produit sous réserve que la durée d'utilisation soit inférieure ou égale à 10 000 heures. EIZO et ses Distributeurs déclinent toute responsabilité ou obligation concernant ce Produit face à l'Acheteur initial ou à toute autre personne à l'exception de celles stipulées dans la présente Garantie.

EIZO et ses Distributeurs cesseront de tenir ou conserver en stock toute pièce de ce Produit après l'expiration de la période de sept (7) ans suivant l'arrêt de la production de telles pièces. Pour réparer le moniteur, EIZO et ses distributeurs utiliseront des pièces de rechange conformes à nos normes de contrôle qualité.

La Garantie est valable uniquement dans les pays ou les territoires où se trouvent les Distributeurs. La Garantie ne limite aucun des droits reconnus par la loi à l'Acheteur initial.

Nonobstant toute autre clause de cette Garantie, EIZO et ses Distributeurs n'auront d'obligation dans le cadre de cette Garantie pour aucun des cas énumérés ci-dessous :

- (a) Tout défaut du Produit résultant de dommages occasionnés lors du transport, d'une modification, d'une altération, d'un abus, d'une mauvaise utilisation, d'un accident, d'une installation incorrecte, d'un désastre, d'un entretien et/ou d'une réparation incorrects effectués par une personne autre que EIZO ou ses Distributeurs ;
- (b) Toute incompatibilité du Produit résultant d'améliorations techniques et/ou réglementations possibles ;
- (c) Toute détérioration du capteur ;
- (d) Toute détérioration des performances d'affichage causée par la détérioration des éléments consommables tels que le panneau LCD et/ou le rétroéclairage, etc. (par exemple, des changements de l'uniformité de la luminosité, des changements de couleur, des changements de l'uniformité des couleurs, des défauts de pixels, y compris des pixels brûlés, etc.) ;
- (e) Toute détérioration du Produit causée par l'utilisation d'une luminosité plus élevée que la luminosité recommandée, telle que décrite dans le Manuel d'utilisation ;
- (f) Tout défaut du Produit causé par un appareil externe ;
- (g) Tout défaut d'un Produit sur lequel le numéro de série original a été altéré ou supprimé ;
- (h) Toute détérioration normale du Produit, particulièrement celle des consommables, des accessoires et/ou des pièces reliées au Produit (touches, éléments pivotants, câbles, Manuel d'utilisation etc.), et
- (i) Toute déformation, décoloration, et/ou gondolage de l'extérieur du Produit, y compris celle de la surface du panneau LCD.

Pour bénéficier d'un service dans le cadre de cette Garantie, l'Acheteur initial doit renvoyer le Produit port payé, dans son emballage d'origine ou tout autre emballage approprié offrant un degré de protection équivalent, au Distributeur local, et assumera la responsabilité des dommages et/ou perte possibles lors du transport. L'Acheteur initial doit présenter une preuve d'achat du Produit comprenant sa date d'achat pour bénéficier de ce service dans le cadre de la Garantie.

La Période de garantie pour tout Produit remplacé et/ou réparé dans le cadre de cette Garantie expirera à la fin de la Période de garantie initiale.

EIZO OU SES DISTRIBUTEURS NE SAURONT ÊTRE TENUS RESPONSABLES DES DOMMAGES OU PERTES DE DONNÉES OU D'AUTRES INFORMATIONS STOCKÉES DANS UN MÉDIA QUELCONQUE OU UNE AUTRE PARTIE DU PRODUIT RENVOYÉ À EIZO OU AUX DISTRIBUTEURS POUR RÉPARATION.

AUCUNE AUTRE GARANTIE, EXPLICITE OU TACITE, N'EST OFFERTE PAR EIZO ET SES DISTRIBUTEURS CONCERNANT LE PRODUIT ET SES QUALITÉS, PERFORMANCES, QUALITÉ MARCHANDE OU ADAPTATION À UN USAGE PARTICULIER. EN AUCUN CAS, EIZO OU SES DISTRIBUTEURS NE SERONT RESPONSABLES DES DOMMAGES FORTUITS, INDIRECTS, SPÉCIAUX, INDUITS, OU DE TOUT AUTRE DOMMAGE QUEL QU'IL SOIT (Y COMPRIS, SANS LIMITATION, LES DOMMAGES RÉSULTANT D'UNE PERTE DE PROFIT, D'UNE INTERRUPTION D'ACTIVITÉS, D'UNE PERTE DE DONNÉES COMMERCIALES, OU DE TOUT AUTRE MANQUE À GAGNER) RÉSULTANT DE L'UTILISATION OU DE L'INCAPACITÉ D'UTILISER LE PRODUIT OU AYANT UN RAPPORT QUELCONQUE AVEC LE PRODUIT, QUE CE SOIT SUR LA BASE D'UN CONTRAT, D'UN TORT, D'UNE NÉGLIGENCE, D'UNE RESPONSABILITÉ STRICTE OU AUTRE, MÊME SI EIZO OU SES DISTRIBUTEURS ONT ÉTÉ AVERTIS DE LA POSSIBILITÉ DE TELS DOMMAGES. CETTE LIMITATION INCLUT AUSSI TOUTE RESPONSABILITÉ QUI POURRAIT ÊTRE SOULEVÉE LORS DES RÉCLAMATIONS D'UN TIERS CONTRE L'ACHETEUR INITIAL. L'ESSENCE DE CETTE CLAUSE EST DE LIMITER LA RESPONSABILITÉ POTENTIELLE DE EIZO ET DE SES DISTRIBUTEURS RÉSULTANT DE CETTE GARANTIE LIMITÉE ET/OU DES VENTES.

GARANTÍA LIMITADA

EIZO NANA CORPORATION (en lo sucesivo “EIZO”) y sus distribuidores autorizados por EIZO (en lo sucesivo los “Distribuidores”), con arreglo y de conformidad con los términos de esta garantía limitada (en lo sucesivo la “Garantía”), garantizan al comprador original (en lo sucesivo el “Comprador original”) que compró el producto especificado en este documento (en lo sucesivo el “Producto”) a EIZO o a sus Distribuidores, que EIZO y sus Distribuidores, a su propio criterio, repararán o sustituirán el Producto de forma gratuita si el Comprador original detecta dentro del periodo de la Garantía (indicado posteriormente) que: (i) el Producto no funciona correctamente o que se ha averiado durante el uso normal del mismo de acuerdo con las indicaciones del manual de instrucciones suministrado con el Producto (en lo sucesivo el “Manual del usuario”); o (ii) el panel LCD y el brillo del Producto no pueden mantener el brillo recomendado que se especifica en el Manual del usuario durante el uso normal del Producto de acuerdo con las descripciones del Manual del usuario.

El periodo de esta Garantía es de cinco (5) años a partir de la fecha de compra del Producto, a condición de que se respete el límite máximo de tiempo de uso de 30.000 horas (en adelante designado como el “Periodo de Garantía”), con la estipulación de que el Periodo de Garantía del panel LCD está limitado a tres (3) años a partir de la fecha de compra del Producto. El brillo del Producto estará garantizado únicamente si el Producto se ha usado dentro los límites de brillo recomendados que se describen en el Manual del usuario y el Periodo de Garantía del brillo está limitado a tres (3) años a partir de la fecha de compra del Producto, a condición de que se respete el límite máximo de tiempo de uso de 10.000 horas. EIZO y sus Distribuidores no tendrán ninguna responsabilidad ni obligación con respecto al Producto para con el Comprador original ni con terceros que no sean las estipuladas en la presente Garantía.

EIZO y sus Distribuidores no estarán obligados a suministrar cualquier recambio del Producto una vez pasados siete (7) años desde que se deje de fabricar el mismo. Para la reparación del monitor, EIZO y los distribuidores utilizarán repuestos que cumplan con nuestros estándares de control de calidad.

La Garantía es válida sólo en los países y territorios donde están ubicados los Distribuidores. La Garantía no restringe ningún derecho legal del Comprador original.

A pesar de las estipulaciones de esta Garantía, EIZO y sus Distribuidores no tendrán obligación alguna bajo esta Garantía en ninguno de los casos expuestos a continuación:

- (a) Cualquier defecto del Producto causado por daños en el transporte, modificación, alteración, abuso, uso incorrecto, accidente, instalación incorrecta, desastre, mantenimiento incorrecto y/o reparación indebida realizada por un tercero que no sea EIZO o sus Distribuidores.
- (b) Cualquier incompatibilidad del Producto debida a posibles innovaciones técnicas y/o reglamentaciones.
- (c) Cualquier deterioro del sensor;
- (d) Cualquier deterioro en el rendimiento de la visualización causado por fallos en las piezas consumibles como el panel de cristal líquido y/o la luz de fondo, etc. (p.ej. cambios de uniformidad del brillo, cambios de color, cambios de uniformidad del color, defectos de píxeles, incluyendo píxeles muertos, etc.).
- (e) Cualquier deterioro del Producto causado por el uso continuado con un brillo superior al recomendado en el Manual del usuario.
- (f) Cualquier defecto del Producto causado por un equipo externo.
- (g) Cualquier defecto del Producto en el que haya sido alterado o borrado el número de serie original.
- (h) Cualquier deterioro normal del Producto, y en particular de las piezas consumibles, accesorios y demás (p. ej. botones, piezas giratorias, cables, Manual del usuario, etc.).
- (i) Cualquier deformación, decoloración y/o alabeo del exterior del Producto incluida la superficie del panel LCD.

Para obtener servicio en los términos de esta Garantía, el Producto deberá ser enviado por el Comprador original, a su Distribuidor local, con el transporte previamente pagado, en el embalaje original u otro embalaje adecuado que ofrezca el mismo grado de protección, asumiendo el riesgo de daños y/o pérdida del Producto durante el transporte. El Comprador original deberá presentar un comprobante de compra del Producto en el que se refleje la fecha de compra del mismo cuando lo solicite el servicio de Garantía.

El Periodo de garantía para cualquier Producto reemplazado y/o reparado en los términos de esta Garantía expirará al vencer el Periodo de garantía original.

EIZO O LOS DISTRIBUIDORES AUTORIZADOS DE EIZO NO SE RESPONSABILIZAN DE NINGÚN DAÑO O PÉRDIDA QUE PUEDAN SUFRIR LOS DATOS U OTRA INFORMACIÓN ALMACENADA EN CUALQUIER MEDIO O CUALQUIER PARTE DE CUALQUIER PRODUCTO DEVUELTO A EIZO O A LOS DISTRIBUIDORES DE EIZO PARA SU REPARACIÓN.

EIZO Y LOS DISTRIBUIDORES AUTORIZADOS DE EIZO NO OFRECEN NINGUNA OTRA GARANTÍA, IMPLÍCITA NI EXPLÍCITA, CON RESPECTO AL PRODUCTO Y A SU CALIDAD, RENDIMIENTO, COMERCIALIZACIÓN E IDONEIDAD PARA CUALQUIER USO EN PARTICULAR. EN NINGÚN CASO SERÁN EIZO O LOS DISTRIBUIDORES AUTORIZADOS DE EIZO RESPONSABLES DE NINGÚN DAÑO EMERGENTE, INDIRECTO, ESPECIAL, INHERENTE O CUALQUIERA QUE SEA (INCLUYENDO, SIN LIMITACIÓN, DAÑOS POR LUCRO CESANTE, INTERRUPCIÓN DE LA ACTIVIDAD COMERCIAL, PÉRDIDA DE INFORMACIÓN COMERCIAL O CUALQUIER OTRA PÉRDIDA PECUNIARIA) QUE SE DERIVE DEL USO O IMPOSIBILIDAD DE USO DEL PRODUCTO O EN RELACIÓN CON EL PRODUCTO, YA SEA BASADO EN CONTRATO, POR AGRAVIO, NEGLIGENCIA, ESTRICTA RESPONSABILIDAD O CUALQUIERA QUE SEA, AUN CUANDO SE HAYA ADVERTIDO A EIZO O A LOS DISTRIBUIDORES DE EIZO DE LA POSIBILIDAD DE TALES DAÑOS. ESTA EXCLUSIÓN TAMBIÉN ABARCA CUALQUIER RESPONSABILIDAD QUE PUEDA DERIVARSE DE RECLAMACIONES HECHAS POR UN TERCERO CONTRA EL COMPRADOR ORIGINAL. LA ESENCIA DE ESTA ESTIPULACIÓN ES LIMITAR LA RESPONSABILIDAD POTENCIAL DE EIZO Y LOS DISTRIBUIDORES QUE PUDIERA DERIVARSE DE ESTA GARANTÍA LIMITADA Y/O VENTAS.

GARANZIA LIMITATA

EIZO NANO CORPORATION (a cui si farà riferimento da qui in poi con “EIZO”) ed i Distributori autorizzati da EIZO (a cui si farà riferimento da qui in poi con “Distributori”) garantiscono, secondo i termini di questa garanzia limitata (a cui si farà riferimento da qui in poi con “Garanzia”) all’acquirente originale (a cui si farà riferimento da qui in poi con “Acquirente originale”) che ha acquistato il prodotto specificato in questo documento (a cui si farà riferimento da qui in poi con “Prodotto”) da EIZO o dai suoi Distributori, che EIZO e i distributori, a loro discrezione, ripareranno o sostituiranno il Prodotto senza addebito se l’Acquirente originale trova, entro il periodo della Garanzia (definito sotto), che (i) il Prodotto malfunziona e si è danneggiato nel corso del suo normale utilizzo osservando le indicazioni del manuale di istruzioni allegato al Prodotto (a cui si farà riferimento da qui in poi con “Manuale utente”), o che (ii) il pannello LCD e la luminosità del Prodotto non possono mantenere la luminosità raccomandata specificata nel Manuale utente nel corso del normale utilizzo del Prodotto osservando le indicazioni del Manuale utente.

Il periodo di questa Garanzia è di cinque (5) anni dalla data di acquisto del Prodotto, a condizione che il tempo d’utilizzo sia inferiore o uguale a 30.000 ore (a cui si farà riferimento da qui in poi con “Periodo di Garanzia”), tenendo però presente che il Periodo di Garanzia del pannello LCD è limitato a tre (3) anni dalla data di acquisto del Prodotto. La luminosità del Prodotto verrà garantita solo se il Prodotto è stato usato entro la luminosità raccomandata nel Manuale utente e se il Periodo di garanzia per la luminosità è limitato a tre (3) anni dalla data di acquisto del Prodotto a condizione che il tempo di utilizzo sia inferiore o uguale a 10.000 ore. EIZO e i suoi Distributori non si assumono alcuna responsabilità e non hanno alcun obbligo riguardo al Prodotto verso l’Acquirente originale o terzi diversi da quelli relativi a questa Garanzia.

EIZO e i suoi Distributori cesseranno di tenere o di conservare qualsiasi ricambio del Prodotto allo scadere di sette (7) anni dopo che la produzione di tali ricambi è stata terminata. Per la riparazione del monitor, EIZO e i Distributori utilizzeranno parti di ricambio conformi ai nostri standard di controllo della qualità.

La Garanzia è valida soltanto nei paesi dove ci sono i Distributori EIZO. La Garanzia non limita alcun diritto legale dell’Acquirente originale.

Indipendentemente da qualsiasi altra condizione di questa Garanzia, EIZO e i suoi Distributori non avranno alcun obbligo derivante da questa Garanzia in ognuno dei casi elencati di seguito:

- (a) Qualsiasi difetto del Prodotto causato da danni di trasporto, modifiche, alterazioni, abusi, usi impropri, incidenti, installazione errata, calamità, manutenzione errata e/o riparazioni improprie eseguite da terze parti che non siano EIZO o i suoi Distributori.
- (b) Qualsiasi incompatibilità del Prodotto dovuta a possibili innovazioni tecniche e/o normative.
- (c) Qualsiasi deterioramento del sensore;
- (d) Qualsiasi deterioramento delle prestazioni dello schermo causato dal deterioramento delle parti consumabili, come il pannello LCD e/o la retroilluminazione, ecc. (per esempio: cambiamenti di uniformità della luminosità, cambiamenti di colore, cambiamenti di uniformità del colore, difetti dei pixel, inclusi i pixel bruciati, ecc.).
- (e) Qualsiasi deterioramento del Prodotto causato dal suo utilizzo ad una luminosità più alta di quella raccomandata nel Manuale utente.
- (f) Qualsiasi difetto del Prodotto causato da apparecchiature esterne.
- (g) Qualsiasi difetto del Prodotto in cui il numero di serie originale sia stato alterato o rimosso.
- (h) Qualsiasi normale deterioramento del Prodotto, in particolar modo nelle sue parti di consumo, accessori, e/o attacchi (per esempio: tasti, parti rotanti, cavi, Manuale dell’utente, ecc.).
- (i) Qualsiasi tipo di deformazione, scolorimento, e/o di involucro esterno del Prodotto inclusa la superficie del pannello LCD.

Per ricevere assistenza tecnica con questa Garanzia, l’Acquirente originale deve inviare il Prodotto, con trasporto pre-pagato, nella sua confezione originale o altra confezione adeguata che fornisce un livello analogo di protezione, assumendosi il rischio di danni e/o perdita in transito, al Distributore locale. L’Acquirente originale deve presentare la prova di acquisto che stabilisce la data di acquisto del Prodotto quando richiede servizio sotto Garanzia.

Il Periodo di garanzia per qualsiasi Prodotto sostituito e/o riparato sotto questa Garanzia scade alla fine del Periodo di garanzia originale.

EIZO O I SUOI DISTRIBUTORI NON SONO RESPONSABILI PER QUALSIASI DANNO O PERDITA DI DATI O ALTRE INFORMAZIONI MEMORIZZATI SU QUALSIASI SUPPORTO O QUALSIASI PARTE DI QUALSIASI PRODOTTO INVIATO A EIZO O I SUOI DISTRIBUTORI PER RIPARAZIONI.

EIZO E I SUOI DISTRIBUTORI NON OFFRONO ALCUNA GARANZIA ADDIZIONALE, IMPLICITA O ESPLICITA, RIGUARDO IL PRODOTTO E LA SUA QUALITÀ, PRESTAZIONI, VENDIBILITÀ O APPROPRIATEZZA PER QUALSIASI USO PARTICOLARE. IN NESSUN CASO EIZO O I DISTRIBUTORI EIZO AUTORIZZATI SARANNO RESPONSABILI PER QUALSIASI DANNO ACCIDENTALE, INDIRECTO, SPECIALE, CONSEGUENTE O DI QUALSIASI ALTRA NATURA (INCLUSI, SENZA LIMITI, DANNI PER PERDITA DI PROFITTI, INTERRUZIONE DELLE ATTIVITÀ, PERDITA DI INFORMAZIONI D’AFFARI O QUALSIASI ALTRA PERDITA PECUNIARIA) DERIVANTI DALL’USO O DALL’IMPOSSIBILITÀ DI USARE IL PRODOTTO O IN QUALSIASI RELAZIONE AL PRODOTTO, SIA SU BASE DI CONTRATTO, TORTO, NEGLIGENZA, STRETTA RESPONSABILITÀ O ALTRIMENTI, ANCHE SE EIZO O I DISTRIBUTORI EIZO AUTORIZZATI SONO STATI AVVERTITI DELLA POSSIBILITÀ DI TALI DANNI. QUESTA ESCLUSIONE INCLUDE ANCHE QUALSIASI RESPONSABILITÀ CHE POSSA INSORGERE DA RECLAMI DI TERZI CONTRO L’ACQUIRENTE ORIGINALE. L’ESSENZA DI QUESTO PROVVEDIMENTO È LIMITARE LA RESPONSABILITÀ POTENZIALE DI EIZO E DEI DISTRIBUTORI DERIVANTE DA QUESTA GARANZIA LIMITATA E/O DALLE VENDITE.

BEGRÄNSAD GARANTI

EIZO NANO CORPORATION (nedan kallat "EIZO") och EIZOs auktoriserade distributörer (nedan kallade "Distributörer") garanterar i enlighet med villkoren i denna begränsade garanti (nedan kallad "Garantin") den ursprunglige köparen (nedan kallad den "Ursprunglige köparen") som köpte den i dokumentet specificerade produkten (nedan kallad "Produkten") från EIZO eller Distributörer, att EIZO eller Distributörer enligt eget gottfinnande kostnadsfritt antingen reparera eller byta ut den defekta Produkten om den Ursprunglige köparen inom Garantiperioden (definieras nedan) upptäcker att (i) Produkten fungerar felaktigt eller skadas under normal användning av Produkten i enlighet med beskrivningen i bruksanvisningen (nedan kallad "Bruksanvisning") eller att (ii) Produktens LCD-panel och ljusstyrka inte kan bibehålla den rekommenderade ljusstyrkan som anges i Bruksanvisningen under normal användning av Produkten i enlighet med beskrivningen i Bruksanvisningen.

Garantiperioden är begränsad till fem (5) år från datumet för Produktens inköp eller, om detta inträffar tidigare, begränsat till utlöpanget av 30 000 timmars användning (häri kallad "Garantiperioden") av Produkten. Garantiperioden för Produktens LCD-panel är begränsad till tre (3) år från datumet för Produktens inköp. Garantin gäller för Produktens ljusstyrka endast då den har använts inom den rekommenderade ljusstyrkan, som beskriven i Bruksanvisningen och Garantiperioden för ljusstyrkan är begränsad till tre (3) år från datum för Produktens inköp eller, om detta inträffar tidigare, begränsat till utlöpanget av 10 000 timmars användning. EIZO och Distributörer ska inte under några villkor ha något annat ansvar än vad som anges i denna garanti gällande Produkten i relation till den Ursprunglige köparen eller tredje part.

EIZO och Distributörer kommer att upphöra med lagerhållning av Produktens delar efter sju (7) år efter att produktionen av dessa delar upphört. Nät skärmen repareras använder EIZO och distributörer reservdelar som uppfyller våra kvalitetsstandarder.

Garantin är endast giltig i de länder där det finns Distributörer. Garantin begränsar inte några av den Ursprunglige köparens lagstadgade rättigheter.

Oavsett andra villkor i denna garanti ska inte EIZO Distributörer under några villkor ha något ansvar i något av de fall som beskrivs nedan:

- (a) När någon bristfällighet hos Produkten kan härledas till att ha uppstått vid frakt, modifiering, ändring, felaktigt handhavande, olycka, felaktig installation, katastrof, felaktigt underhåll och/eller felaktig reparation utförd av tredje part annan än EIZO och Distributörer.
- (b) Alla former av inkompatibilitet hos Produkten på grund av möjliga tekniska innovationer och/eller bestämmelser.
- (c) Alla försämringar av sensorn;
- (d) Alla försämringar av bildens prestanda beroende på förbrukningsdelar så som LCD-panel och/eller bakgrundsbelysning etc. (t.ex. ändringar i ljusstyrkans jämnhet, färg, färgjämnhet, defekta pixlar inklusive brända pixlar etc.).
- (e) Alla försämringar av Produkten orsakat av användning av en högre ljusstyrka än den i Bruksanvisningen rekommenderade ljusstyrkan.
- (f) Alla defekter hos Produkten som orsakats av extern utrustning.
- (g) Alla defekter hos Produkten på vilken det ursprungliga serienumret har ändrats eller avlägsnats.
- (h) All normal försämring av Produkten, speciellt förbrukningsartiklar, tillbehör och/eller yttre delar (t.ex. knappar, roterande delar, kablar, Bruksanvisningen etc.).
- (i) Varje deformation, missfärgning och/eller skevhet av Produktens yttre inklusive ytan på LCD-panelen.

För att erhålla service under denna garanti måste den Ursprunglige köparen (med hänseende till risken för skada och/eller förlust under transport) leverera Produkten till närmaste Distributör med förebetalad frakt, i dess ursprungliga förpackning eller annan fullgod förpackning som ger likvärdigt skydd. Den Ursprunglige köparen måste kunna visa inköpsbevis för Produkten som klargör Produktens inköpsdatum vid begäran av garantiservice.

Garantiperioden för alla utbytta och/eller reparerade produkter under denna garanti skall upphöra vid utgången av den ursprungliga Garantiperioden.

EIZO ELLER DISTRIBUTÖRER ÄR INTE ANSVARIGA FÖR NÅGON FORM AV SKADA ELLER FÖRLUST AV DATA ELLER ANNAN INFORMATION SOM HAR LAGRATS I NÅGON FORM AV MEDIA ELLER ANNAN DEL AV NÅGON PRODUKT SOM HAR RETURNERATS TILL EIZO ELLER DISTRIBUTÖRER FÖR REPARATION.

EIZO OCH DISTRIBUTÖRERNA GARANTERAR INGET, UTTRYCKLIGEN ELLER UNDERFÖRSTÅTT, VAD BETRÄFFAR PRODUKTEN OCH DESS KVALITET, PRESTANDA, SÄLJBARHET ELLER LÄMPLIGHET FÖR NÅGON FORM AV SPECIELL ANVÄNDNING. UNDER INGA OMSTÄNDIGHETER SKALL EIZO ELLER DISTRIBUTÖRERNA HÅLLAS ANSVARIGA FÖR NÅGRA SOM HELST UNDERORDNADE, INDIREKTA, SPECIELLA, DÄRAV FÖLJANDE ELLER ÖVRIGA SKADOR (INKLUSIVE, UTAN BEGRÄNSNING TILL, SKADOR FÖR FÖRLUST AV INKOMST, AVBRUTEN AFFÄRSRÖRELSE, FÖRLUST AV AFFÄRSINFORMATION ELLER ANNAN SÄRSKILD FÖRLUST) SOM UPPSTÅTT SOM ETT RESULTAT AV ANVÄNDNING ELLER OFÖRMÅGA ATT ANVÄNDA PRODUKTEN ELLER I NÅGON FORM AV ANSLUTNING TILL PRODUKTERNA, VARE SIG DETTA GRUNDAS PÅ KONTRAKT, ÅTALBAR HANDLING, FÖRSUMLIGHET, ANSVARSSKYLDIGHET ELLER ANNAT, ÄVEN OM EIZO ELLER DISTRIBUTÖRERNA HAR INFORMERATS BETRÄFFANDE MÖJLIGHET ATT SÅDANA SKADOR FÖRELIGGER. DETTA UNDANTAG OMFATTAR ÄVEN ALL FORM AV ANSVARSSKYLDIGHET SOM KAN UPPSTÅ GENOM EN TREDJE PARTS ANSPRÅK GENTEMOT DEN URSPRUNGLIGE KÖPAREN. GRUNDBESTÄNDSDELEN I BESTÄMMELEN ÄR ATT BEGRÄNSA DET EVENTUELLA ANSVARSTAGANDET FÖR EIZO OCH DISTRIBUTÖRERNA SOM KAN UPPSTÅ GENOM DENNA BEGRÄNSADE GARANTI OCH/ELLER FÖRSÄLJNING.

ΠΕΡΙΟΡΙΣΜΕΝΗ ΕΓΓΥΗΣΗ

Η ΕΙΖΟ NANAO CORPORATION (στο εξής «**ΕΙΖΟ**») και οι διανομείς που εξουσιοδοτεί η ΕΙΖΟ (στο εξής «**Διανομείς**») παρέχουν εγγύηση, υποκείμενη και σύμφωνα με τους όρους της παρούσας περιορισμένης εγγύησης (στο εξής «**Εγγύηση**»), στον αρχικό αγοραστή (στο εξής «**Αρχικός Αγοραστής**») ο οποίος αγόρασε το προϊόν που καθορίζεται στο παρόν έγγραφο (στο εξής «**Προϊόν**») από την ΕΙΖΟ ή τους Διανομείς, η οποία εξασφαλίζει ότι η ΕΙΖΟ και οι Διανομείς, σύμφωνα με τη διακριτή ευχέρειά τους, είτε θα επισκευάσουν είτε θα αντικαταστήσουν το Προϊόν χωρίς χρέωση εάν ο Αρχικός Αγοραστής αντιληφθεί εντός της Περιόδου Εγγύησης (ορίζεται κατωτέρω) ότι (i) το Προϊόν δυσλειτουργεί ή έχει υποστεί βλάβη κατά τη διάρκεια κανονικής χρήσης του Προϊόντος σύμφωνα με την περιγραφή στο εγχειρίδιο χρήσης που συνοδεύει το Προϊόν (στο εξής «**Εγχειρίδιο Χρήστη**»), ή (ii) η οθόνη LCD και η φωτεινότητα του Προϊόντος δεν μπορούν να διατηρήσουν την συνιστώμενη φωτεινότητα που καθορίζεται στο Εγχειρίδιο Χρήστη κατά τη διάρκεια κανονικής χρήσης του Προϊόντος σύμφωνα με την περιγραφή στο Εγχειρίδιο Χρήστη.

Η περίοδος της παρούσας Εγγύησης είναι πέντε (5) έτη από την ημερομηνία αγοράς του Προϊόντος με την προϋπόθεση ότι ο χρόνος χρήσης είναι μικρότερος ή ίσος με 30.000 ώρες (στο εξής «**Περίοδος Εγγύησης**») και με την προϋπόθεση ότι η Περίοδος Εγγύησης για την οθόνη LCD περιορίζεται σε τρία (3) έτη από την ημερομηνία αγοράς του Προϊόντος. Η εγγύηση θα καλύπτει τη φωτεινότητα του Προϊόντος μόνον εάν το Προϊόν έχει χρησιμοποιηθεί εντός του συνιστώμενου εύρους φωτεινότητας που περιγράφεται στο Εγχειρίδιο Χρήστη και η Περίοδος Εγγύησης για τη φωτεινότητα περιορίζεται σε τρία (3) χρόνια από την ημερομηνία αγοράς του Προϊόντος με την προϋπόθεση ότι ο χρόνος χρήσης είναι μικρότερος ή ίσος με 10.000 ώρες. Η ΕΙΖΟ και οι Διανομείς δεν φέρουν καμία ευθύνη ή υποχρέωση όσον αφορά το Προϊόν σε σχέση με τον Αρχικό Αγοραστή ή οποιοδήποτε τρίτο μέρος, ούτε άλλη ευθύνη διαφορετική από αυτήν που παρέχεται στην παρούσα Εγγύηση.

Η ΕΙΖΟ και οι Διανομείς θα παύσουν να διατηρούν ή να αποθηκεύουν τυχόν εξαρτήματα του Προϊόντος κατόπιν της λήξης των επτά (7) ετών μετά τη διακοπή της παραγωγής τέτοιων εξαρτημάτων. Κατά την επισκευή της οθόνης, η ΕΙΖΟ και οι Διανομείς θα χρησιμοποιήσουν ανταλλακτικά επισκευής που συμμορφώνονται με τα πρότυπά μας για τη Διασφάλιση Ποιότητας.

Η Εγγύηση ισχύει μόνο σε χώρες ή περιοχές όπου βρίσκονται οι Διανομείς. Η Εγγύηση δεν περιορίζει οποιαδήποτε νόμιμα δικαιώματα του Αρχικού Αγοραστή.

Λαμβανομένης υπόψη κάθε διάταξης της παρούσας Εγγύησης, η ΕΙΖΟ και οι Διανομείς δεν θα έχουν καμία απολύτως υποχρέωση σύμφωνα με την παρούσα Εγγύηση σε οποιαδήποτε από τις περιπτώσεις που διατυπώνονται κατωτέρω:

- (α) Τυχόν ελάττωμα του Προϊόντος που προκαλείται από ζημιά κατά τη μεταφορά, τροποποίηση, αλλαγή, κατάχρηση, λανθασμένη χρήση, ατύχημα, λανθασμένη εγκατάσταση, καταστροφή, εσφαλμένη συντήρηση ή/και λανθασμένη επισκευή από τρίτο μέρος εκτός της ΕΙΖΟ και των Διανομέων,
- (β) Τυχόν ασυμβατότητα του Προϊόντος λόγω πιθανών τεχνικών καινοτομιών ή/και κανονισμών,
- (γ) Τυχόν επιδείνωση του αισθητήρα
- (δ) Τυχόν επιδείνωση της απόδοσης οθόνης που προκαλείται από τη φθορά αναλώσιμων εξαρτημάτων όπως της οθόνης LCD ή/και του φωτός υποβάθρου, κτλ.(π.χ. αλλαγές στην ομοιομορφία φωτεινότητας, αλλαγές στο χρώμα, αλλαγές στην ομοιομορφία χρώματος, ελαττώματα σε ρικελ περιλαμβανομένων των καμένων ρικελ, κ.λ.π.),
- (ε) Τυχόν επιδείνωση του Προϊόντος λόγω χρήσης σε υψηλότερη φωτεινότητα από τη συνιστώμενη φωτεινότητα που περιγράφεται στο Εγχειρίδιο Χρήστη,
- (στ) Τυχόν ελάττωμα του Προϊόντος που προκαλείται από εξωτερικό εξοπλισμό,
- (ζ) Τυχόν ελάττωμα του Προϊόντος στο οποίο έχει τροποποιηθεί ή αφαιρεθεί ο γνήσιος αριθμός σειράς,
- (η) Τυχόν φυσιολογική φθορά του προϊόντος, ιδιαίτερα αυτής των αναλώσιμων, των αξεσουάρ ή/και των προσαρτημάτων (π.χ. κουμπιά, περιστρεφόμενα μέρη, καλώδια, Εγχειρίδιο Χρήστη, κτλ.), και
- (θ) Τυχόν παραμόρφωση, αποχρωματισμός ή/και διαστρέβλωση του εξωτερικού μέρους του προϊόντος, περιλαμβανομένης της επιφάνειας της οθόνης LCD.

Ο Αρχικός Αγοραστής για να δικαιούται υπηρεσίες επισκευής σύμφωνα με την Εγγύηση, θα πρέπει να παραδώσει το Προϊόν, με πληρωμένα τα μεταφορικά έξοδα, στην αρχική του συσκευασία ή σε άλλη επαρκή συσκευασία με ισότιμο βαθμό προστασίας, αναλαμβάνοντας τον κίνδυνο βλάβης ή/και απώλειας κατά τη μεταφορά, στον τοπικό Διανομέα. Ο Αρχικός Αγοραστής όταν ζητά υπηρεσίες επισκευής σύμφωνα με την Εγγύηση, θα πρέπει να προσκομίζει την απόδειξη αγοράς του Προϊόντος και την ημερομηνία της αγοράς.

Η Περίοδος Εγγύησης για οποιοδήποτε αντικαταστημένο ή/και επισκευασμένο προϊόν σύμφωνα με την παρούσα Εγγύηση λήγει στο τέλος της αρχικής Περιόδου Εγγύησης.

Η ΕΙΖΟ Ή ΟΙ ΔΙΑΝΟΜΕΙΣ ΔΕΝ ΕΥΘΥΝΟΝΤΑΙ ΓΙΑ ΟΠΟΙΟΔΗΠΟΤΕ ΒΛΑΒΗ Ή ΑΠΩΛΕΙΑ ΔΕΔΟΜΕΝΩΝ Ή ΑΛΛΩΝ ΠΛΗΡΟΦΟΡΙΩΝ ΠΟΥ ΑΠΟΘΗΚΕΥΟΝΤΑΙ ΣΕ ΟΠΟΙΟΔΗΠΟΤΕ ΜΕΣΟ Ή ΟΠΟΙΟΔΗΠΟΤΕ ΑΛΛΟ ΜΕΡΟΣ ΣΕ ΟΠΟΙΟΔΗΠΟΤΕ ΠΡΟΪΟΝ ΠΟΥ ΕΠΙΣΤΡΕΦΕΤΑΙ ΣΤΗΝ ΕΙΖΟ Ή ΣΕ ΔΙΑΝΟΜΕΑ ΓΙΑ ΕΠΙΣΚΕΥΗ.

Η ΕΙΖΟ ΚΑΙ ΟΙ ΔΙΑΝΟΜΕΙΣ ΔΕΝ ΠΑΡΕΧΟΥΝ ΚΑΜΙΑ ΠΕΡΑΙΤΕΡΩ ΕΓΓΥΗΣΗ, ΡΗΤΗ Ή ΣΥΝΕΠΑΓΟΜΕΝΗ, ΟΣΟΝ ΑΦΟΡΑ ΤΟ ΠΡΟΪΟΝ ΚΑΙ ΤΗΝ ΠΟΙΟΤΗΤΑ, ΤΗΝ ΑΠΟΔΟΣΗ, ΤΗΝ ΕΜΠΟΡΕΥΣΙΜΟΤΗΤΑ Ή ΤΗΝ ΚΑΤΑΛΛΗΛΟΤΗΤΑ ΤΟΥ ΓΙΑ ΟΠΟΙΟΔΗΠΟΤΕ ΣΥΓΚΕΚΡΙΜΕΝΗ ΧΡΗΣΗ. ΣΕ ΚΑΜΙΑ ΠΕΡΙΠΤΩΣΗ Η ΕΙΖΟ Ή ΟΙ ΔΙΑΝΟΜΕΙΣ ΔΕΝ ΘΑ ΕΥΘΥΝΟΝΤΑΙ ΓΙΑ ΚΑΜΙΑ ΑΠΟΛΥΤΩΣ ΤΥΧΑΙΑ, ΕΜΜΕΣΗ, ΕΙΔΙΚΗ, ΣΥΝΕΠΑΓΟΜΕΝΗ Ή ΑΛΛΗ ΒΛΑΒΗ (ΠΕΡΙΛΑΜΒΑΝΟΜΕΝΩΝ, ΜΕΤΑΞΥ ΑΛΛΩΝ, ΒΛΑΒΩΝ Ή ΑΠΩΛΕΙΑΣ ΚΕΡΔΩΝ, ΔΙΑΚΟΠΗΣ ΕΠΙΧΕΙΡΗΜΑΤΙΚΩΝ ΔΡΑΣΤΗΡΙΟΤΗΤΩΝ, ΑΠΩΛΕΙΑΣ ΕΠΙΧΕΙΡΗΜΑΤΙΚΩΝ ΠΛΗΡΟΦΟΡΙΩΝ Ή ΤΥΧΟΝ ΑΛΛΗΣ ΧΡΗΜΑΤΙΚΗΣ ΑΠΩΛΕΙΑΣ) ΠΟΥ ΠΡΟΚΥΠΤΕΙ ΑΠΟ ΤΗ ΧΡΗΣΗ Ή ΤΗΝ ΑΝΙΚΑΝΟΤΗΤΑ ΧΡΗΣΗΣ ΤΟΥ ΠΡΟΪΟΝΤΟΣ Ή ΤΥΧΟΝ ΑΛΛΗΣ ΣΥΝΔΕΣΗΣ ΜΕ ΤΟ ΠΡΟΪΟΝ, ΕΙΤΕ ΒΑΣΙΖΕΤΑΙ ΣΕ ΣΥΜΒΟΛΑΙΟ, ΒΛΑΒΗ, ΑΜΕΛΕΙΑ, ΑΥΣΤΗΡΗ ΕΥΘΥΝΗ Ή ΕΙΔΑΛΛΩΣ, ΑΚΟΜΗ ΚΙ ΕΑΝ Η ΕΙΖΟ Ή ΟΙ ΔΙΑΝΟΜΕΙΣ ΕΝΗΜΕΡΩΘΟΥΝ ΓΙΑ ΤΗΝ ΠΙΘΑΝΟΤΗΤΑ ΤΕΤΟΙΩΝ ΖΗΜΙΩΝ. Η ΕΞΑΙΡΕΣΗ ΑΥΤΗ ΠΕΡΙΛΑΜΒΑΝΕΙ ΕΠΙΣΗΣ ΟΠΟΙΟΔΗΠΟΤΕ ΕΥΘΥΝΗ ΕΝΔΕΧΕΤΑΙ ΝΑ ΠΡΟΚΥΨΕΙ ΑΠΟ ΑΞΙΩΣΕΙΣ ΤΡΙΤΟΥ ΜΕΡΟΥΣ ΚΑΤΑ ΤΟΥ ΑΡΧΙΚΟΥ ΑΓΟΡΑΣΤΗ. Η ΟΥΣΙΑ ΤΟΥ ΟΡΟΥ ΑΥΤΟΥ ΕΙΝΑΙ ΝΑ ΠΕΡΙΟΡΙΣΕΙ ΤΗΝ ΠΙΘΑΝΗ ΕΥΘΥΝΗ ΤΗΣ ΕΙΖΟ ΚΑΙ ΤΩΝ ΔΙΑΝΟΜΕΩΝ ΠΟΥ ΠΡΟΚΥΠΤΕΙ ΑΠΟ ΤΗΝ ΠΑΡΟΥΣΑ ΕΓΓΥΗΣΗ Ή/ΚΑΙ ΤΙΣ ΠΩΛΗΣΕΙΣ.

ОГРАНИЧЕННАЯ ГАРАНТИЯ

EIZO NANA CORPORATION (называемая в дальнейшем “EIZO”) и авторизованные EIZO дистрибуторы (называемые в дальнейшем “Дистрибуторы”) гарантируют, в соответствии с условиями и пунктами этой ограниченной гарантии (называемой в дальнейшем “Гарантия”), первичному покупателю (называемому в дальнейшем “Первоначальный покупатель”), который приобрел у EIZO или Дистрибуторов продукт, указанный в этом документе (называемый в дальнейшем “Продукт”), что EIZO или Дистрибуторы на свое усмотрение либо бесплатно отремонтируют, либо бесплатно заменят Продукт, если Первоначальный покупатель признает в пределах Гарантийного срока (определенного ниже), что (i) Продукт неисправен или он поврежден в процессе нормального использования Продукта в соответствии с описанием в инструкции по эксплуатации, прилагаемой к Продукту (называемой в дальнейшем “Руководство пользователя”), или что (ii) панель ЖКД и Яркость Продукта не в состоянии поддерживать рекомендованную яркость, указанную в Руководстве пользователя при условии нормального использования Продукта в соответствии с описанием в Руководстве пользователя.

Гарантийный период ограничен сроком пять (5) лет от даты приобретения Продукта при условии, что время использования не превышает 30 000 часов (называемый в дальнейшем “Гарантийный период”) с условием, что Гарантийный период для панели ЖКД ограничен сроком три (3) года от даты приобретения Продукта. Яркость Продукта может быть гарантирована только, если Продукт использовался с рекомендованной яркостью, указанной в Пособии Пользователя и гарантийный период для яркости ограничен сроком три (3) года от даты приобретения продукта и время его использования не превышает 10 000 часов. EIZO и Дистрибуторы не несут никакой ответственности и не берут обязательств относительно Продукта по отношению к Первоначальному покупателю или по отношению к любым третьим сторонам, кроме обязательств, оговоренных в этой Гарантии.

EIZO и Дистрибуторы прекратят хранение или складирование любых деталей Продукта по истечении семи (7) лет после прекращения производства таких деталей. В случае ремонта монитора EIZO и Дистрибуторы будут использовать запчасти, которые соответствуют нашим стандартам QC (контроль качества).

Гарантия действительна только в странах или регионах, где расположены Дистрибуторы. Гарантия не ограничивает никакие законные права Первоначального покупателя.

Несмотря на другие условия этой Гарантии EIZO и Дистрибуторы не несут никаких обязательств согласно этой Гарантии в любом из перечисленных ниже случаев:

- (а) Любые дефекты Продукта, вызванные повреждениями при перевозке, модификацией, изменением, неправильным обращением, неправильным использованием, авариями, неправильной установкой, стихийными бедствиями, неправильным уходом и/или неправильным ремонтом третьей стороной, отличной от EIZO или Дистрибуторов;
- (б) Любые несовместимости Продукта из-за технических усовершенствований и/или изменения технических норм;
- (в) Любое повреждение датчика;
- (г) Любые ухудшения работы дисплея, вызванные изнашиванием невосстановимых частей, таких как панель ЖКД и/или подсветка и т.д. (например, изменение в равномерности яркости, изменение в цветности, изменение в равномерности цветности, изменение в пикселях, включая выгоревшие пиксели и т.д.);
- (д) Любые ухудшения Продукта, вызванные использованием при яркости, повышенной по сравнению с рекомендованной яркостью, описанной в Руководстве пользователя;
- (е) Любые дефекты Продукта, вызванные внешним оборудованием;
- (ж) Любые дефекты Продукта, при которых оригинальный серийный номер был изменен или удален;
- (з) Любые естественные ухудшения продукта, в частности, вызванные износом расходных частей, принадлежностей и/или приспособлений (например, кнопок, вращающихся частей, кабелей, Руководства пользователя и т.д.); и
- (и) Любые деформации, изменения цвета и/или коробления внешней поверхности продукта, включая поверхность панели ЖКД.

Чтобы получить техническое обслуживание в рамках Гарантии, Первоначальный покупатель должен доставить Продукт местному Дистрибутору, оплатив перевозку, в его оригинальной упаковке или в другой соответствующей упаковке, обеспечивающей равноценную степень защиты, принимая во внимание риск повреждения и/или утерю при транспортировке. При запросе технического обслуживания в рамках Гарантии Первоначальный покупатель должен предоставить свидетельство покупки продукта и даты покупки.

Гарантийный период для любого замененного и/или отремонтированного продукта в рамках Гарантии истекает в конце завершения срока действия оригинального Гарантийного периода.

EIZO ИЛИ ДИСТРИБУТОРЫ НЕ НЕСУТ ОТВЕТСТВЕННОСТИ ЗА ЛЮБЫЕ ПОВРЕЖДЕНИЯ ИЛИ УТЕРЮ ДАННЫХ ИЛИ ДРУГОЙ ИНФОРМАЦИИ, ХРАНЯЩИХСЯ НА КАКИХ-ЛИБО НОСИТЕЛЯХ ИНФОРМАЦИИ ИЛИ НА ЛЮБЫХ ДРУГИХ ЧАСТЯХ ПРОДУКТА, КОТОРЫЙ ВОЗВРАЩЕН EIZO ИЛИ ДИСТРИБУТОРАМ ДЛЯ РЕМОНТА.

EIZO И ДИСТРИБУТОРЫ НЕ ДАЮТ НИКАКОЙ ДАЛЬНЕЙШЕЙ ГАРАНТИИ, ВЫРАЖЕННОЙ ИЛИ ПОДРАЗУМЕВАЕМОЙ, ОТНОСИТЕЛЬНО ПРОДУКТА И ЕГО КАЧЕСТВА, ТЕХНИЧЕСКИХ ХАРАКТЕРИСТИК, ТОВАРНОСТИ ИЛИ СООТВЕТСТВИЯ ДЛЯ КАКОГО-ЛИБО ОПРЕДЕЛЕННОГО ИСПОЛЬЗОВАНИЯ. НИ ПРИ КАКИХ УСЛОВИЯХ EIZO ИЛИ ДИСТРИБУТОРЫ НЕ НЕСУТ ОТВЕТСТВЕННОСТИ ЗА ЛЮБОЙ СЛУЧАЙНЫЙ, КОСВЕННЫЙ, СПЕЦИАЛЬНЫЙ, ПОБОЧНЫЙ ИЛИ ИНОЙ УЩЕРБ (ВКЛЮЧАЯ, БЕЗ ОГРАНИЧЕНИЙ, УЩЕРБ ИЗ-ЗА НЕПОЛУЧЕННОЙ ПРИБЫЛИ, ПРЕРЫВАНИЯ БИЗНЕСА, ПОТЕРИ КОММЕРЧЕСКОЙ ИНФОРМАЦИИ ИЛИ ЛЮБЫЕ ДРУГИЕ ФИНАНСОВЫЕ ПОТЕРИ), ВОЗНИКШИЙ ИЗ-ЗА ИСПОЛЬЗОВАНИЯ ИЛИ НЕВОЗМОЖНОСТИ ИСПОЛЬЗОВАТЬ ПРОДУКТ ИЛИ В ЛЮБОЙ ДРУГОЙ СВЯЗИ С ПРОДУКТОМ, ЛИБО ОСНОВАННЫЙ НА КОНТРАКТНЫХ ОТНОШЕНИЯХ, ГРАЖДАНСКИХ ПРАВОНАРУШЕНИЯХ, НЕБРЕЖНОСТИ, ПРИЧИНЕНИЯ УЩЕРБА ТРЕТЬЕЙ СТОРОНЕ ИЛИ ЧЕМ-ЛИБО ЕЩЕ, ДАЖЕ ЕСЛИ EIZO ИЛИ ДИСТРИБУТОРЫ БЫЛИ УВЕДОМЛЕНЫ О ВОЗМОЖНОСТИ ТАКОГО УЩЕРБА. ЭТО ИСКЛЮЧЕНИЕ ТАКЖЕ ВКЛЮЧАЕТ ЛЮБЫЕ ОБЯЗАТЕЛЬСТВА, КОТОРЫЕ МОГУТ ВОЗНИКНУТЬ В РЕЗУЛЬТАТЕ ТРЕБОВАНИЙ ТРЕТЬЕЙ СТОРОНЫ В ОТНОШЕНИИ ПЕРВОНАЧАЛЬНОГО ПОКУПАТЕЛЯ. СУЩЕСТВОМ ЭТОГО ПОЛОЖЕНИЯ ЯВЛЯЕТСЯ ОГРАНИЧЕНИЕ ПОТЕНЦИАЛЬНОЙ ОТВЕТСТВЕННОСТИ EIZO И ДИСТРИБУТОРОВ, ВОЗНИКАЮЩЕЙ ИЗ-ЗА ЭТОЙ ОГРАНИЧЕННОЙ ГАРАНТИИ И/ИЛИ ПРОДАЖ.

有限责任保证书

EIZO NANO 有限公司（以下简称“EIZO”）和 EIZO 授权的经销商（以下简称“经销商”），接受并依照本有限责任保证书（以下简称“保证书”）之条款，向从 EIZO 和经销商购买本文中规定产品（以下简称“产品”）的原买方（以下称“原买方”）提供保证：在保证期内（规定如下），如果原买方发现 (i) 按本产品所附使用说明书（以下简称“用户手册”）所述方式正常使用本产品过程中，本产品出现故障或损坏 或 (ii) 按用户手册所述方式正常使用本产品过程中，本产品的液晶显示屏 (LCD) 及亮度未能达到用户手册中所述的推荐亮度时，EIZO 和经销商根据其独立的判断免费修理或更换该产品。

本保证期限定为本产品的使用时间在 3 万小时以下的条件下自购买本产品之日起的五 (5) 年（以下简称“保证期限”），但液晶显示屏 (LCD) 的保证期限定为自购买本产品之日起三 (3) 年的期间。仅当在用户手册中所述的推荐亮度条件下使用本产品时，才保证本产品的亮度，亮度的保证期限定为本产品的使用时间在 1 万小时以下的条件下自购买本产品之日起三 (3) 年。EIZO 和经销商将不向原买方或任何第三方承担本保证书所规定之外的与本产品有关任何责任或义务。

本产品的任何部件停产七 (7) 年后，EIZO 和经销商将不再保留或保管任何这类部件。维修显示器时，EIZO 与经销商将使用符合我方质量控制标准的替换零件。

本保证书仅对于设有经销商的国家或地区有效。本保证书并不限定原买方的任何法律权利。

无论本保证书的任何其他条款如何规定，对于任何下列情况之一，EIZO 和经销商将不承担本保证书规定责任：

- (a) 由于运输损害、改装、改动、滥用、误用、意外事故、错误安装、灾害、维护不善和 / 或由除 EIZO 和经销商以外的第三方进行不适当的修理造成本产品的任何故障。
- (b) 由于可能发生的技术变更和 / 或调整造成本产品的任何不兼容性。
- (c) 传感器的任何劣化；
- (d) 由于诸如液晶显示屏 (LCD) 和 / 或背景照明等消耗品部件的老化造成的任何显示性能低劣（如亮度均一性变化、色彩变化、色彩均一性变化、包括烧伤像素在内的像素缺陷等）。
- (e) 由于在比用户手册所推荐亮度更高的亮度下使用对本产品所造成的任何老化。
- (f) 因外部设备造成本产品的任何故障。
- (g) 因本产品的原序号被改变或消除造成本产品的任何故障。
- (h) 本产品的任何正常老化，尤其是消耗品、附件和 / 或附加装置（如按钮、旋转部件、电缆、用户手册等）、以及
- (i) 本产品表面包括液晶显示屏 (LCD) 表面的任何变形、变色和 / 翘曲。

为了获得本保证书规定的服务，原买方必须使用原包装或其他具有同等保护程度的适当包装将本产品运送到当地的经销商，并且预付运费，承担运输中的损坏和 / 或损失的风险。要求提供本保证书规定的服务时，原买方必须提交购买本产品和标明此购买日期的证明。

按本保证书规定进行了更换和 / 或修理的任何产品的保证期限，将在原保证期限结束时终止。

在返回给 EIZO 和经销商进行修理后，任何产品的任何媒体或任何部件中储存的数据或其他信息发生任何损坏或损失，对此 EIZO 和经销商将不承担责任。

对于本产品及其质量、性能、可销售性以及对于特殊用途的适合性，EIZO 和经销商不提供其他任何明示或暗示的保证。因使用本产品或无法使用本产品或因与本产品有任何关系（无论是否根据合同）而造成：任何附带的、间接的、特殊的、随之发生的或其他的损害（包括但不限于 利润损失、业务中断、业务信息丢失或其他任何金钱损失）以及侵权行为、过失、严格赔偿责任或其他责任，即使已经向 EIZO 和经销商提出了发生这些损害的可能性，对此 EIZO 和经销商概不承担责任。本免责条款还包括因第三方向原买方提出索赔而可能发生的任何责任。本条款的本质是限定由于本有限责任保证书和 / 或销售本产品所发生的 EIZO 和经销商的潜在责任。

Mesures chinoises pour conformité à la norme RoHS dans ChinaRoHS

关于电子信息产品污染控制标识



本标识根据「电子信息产品污染控制管理办法」，适用于在中华人民共和国销售的电子信息产品。标识中央的数字为环保使用期限的年数。只要您遵守该产品相关的安全及使用注意事项，在自制造日起算的年限内，不会产生对环境污染或人体及财产的影响。上述标识粘贴在机器背面。

• 有毒有害物质或元素的名称及含量

部件名称	有毒有害物质或元素					
	铅 (Pb)	汞 (Hg)	镉 (Cd)	六价铬 (Cr (VI))	多溴联苯 (PBB)	多溴二苯醚 (PBDE)
印刷电路板	×	○	○	○	○	○
机箱	○	○	○	○	○	○
液晶显示器	×	×	○	○	○	○
其他	×	○	○	○	○	○

○：表示该有毒有害物质在该部件所有均质材料中的含量均在 SJ/T 11363-2006 规定的限量要求以下。
×：表示该有毒有害物质至少在该部件的某一均质材料中的含量超出 SJ/T 11363-2006 规定的限量要求。
(企业可在此处，根据实际情况对上表中打“×”的技术原因进行进一步说明)



EIZO NANA O CORPORATION

153 Shimokashiwano, Hakusan, Ishikawa 924-8566 Japan
Phone: +81 76 277 6792 Fax: +81 76 277 6793

EIZO EUROPE AB

Lovangsvagen 14 194 61, Upplands Väsby, Sweden
Phone: +46 8 594 105 00 Fax: +46 8 590 91 575

<http://www.eizo.com>

2nd Edition-March, 2011

03V23504B1
(U.M-CG275W)