



# FlexScan® SX2262W/SX2462W

LCD-färgskärm

## Installationshandbok

### Viktigt

Läs försiktighetsåtgärderna, den här installationshandboken och användarhandboken som finns på CD-skivan noggrant så att du känner dig säker och får ett effektivt användande av produkten. Behåll manualen för framtida behov.

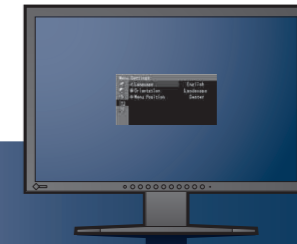
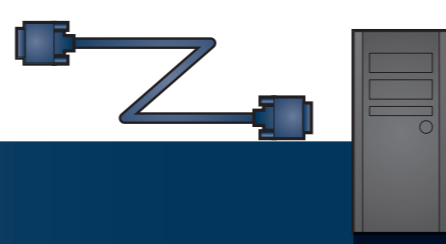
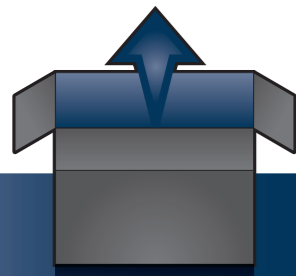



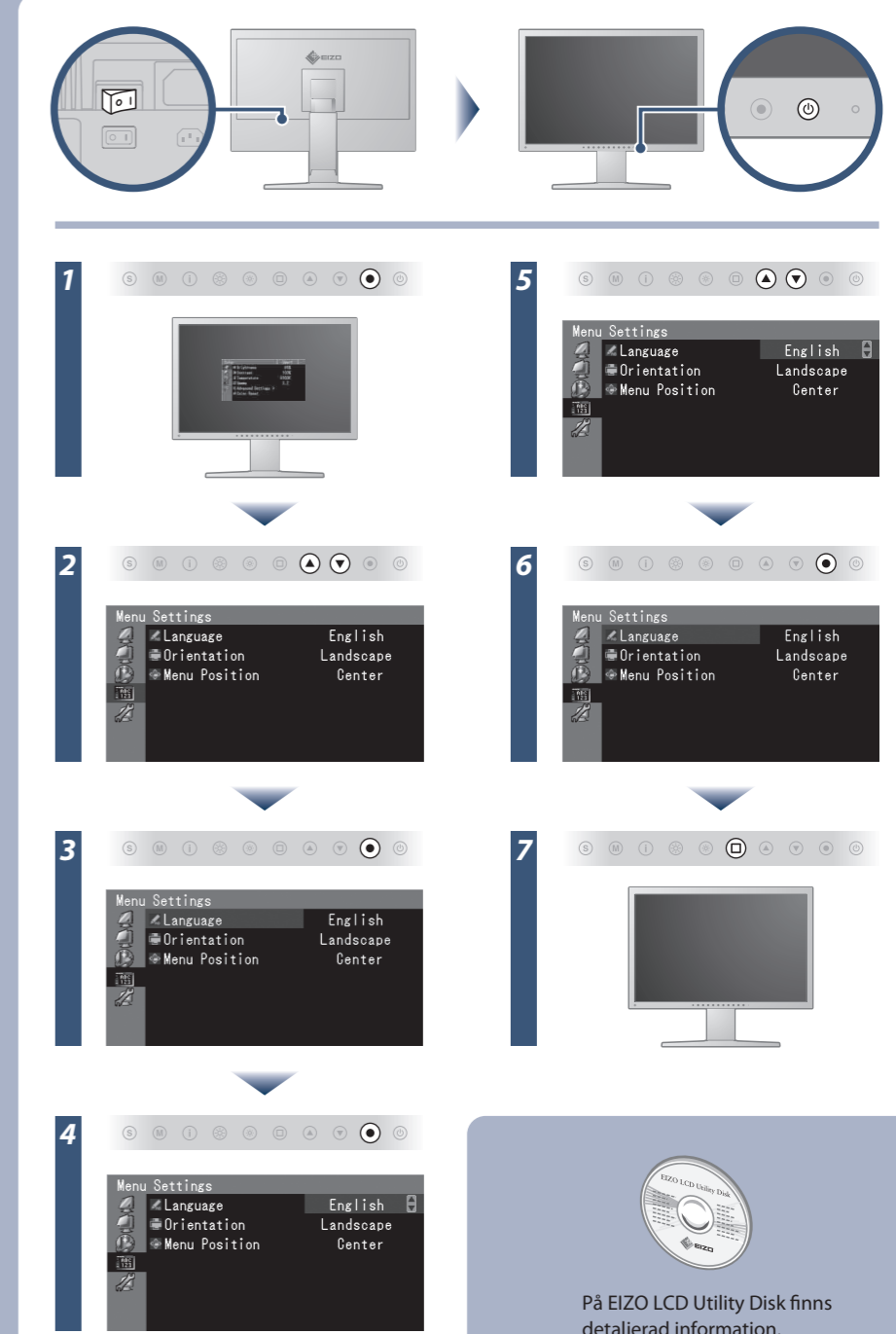
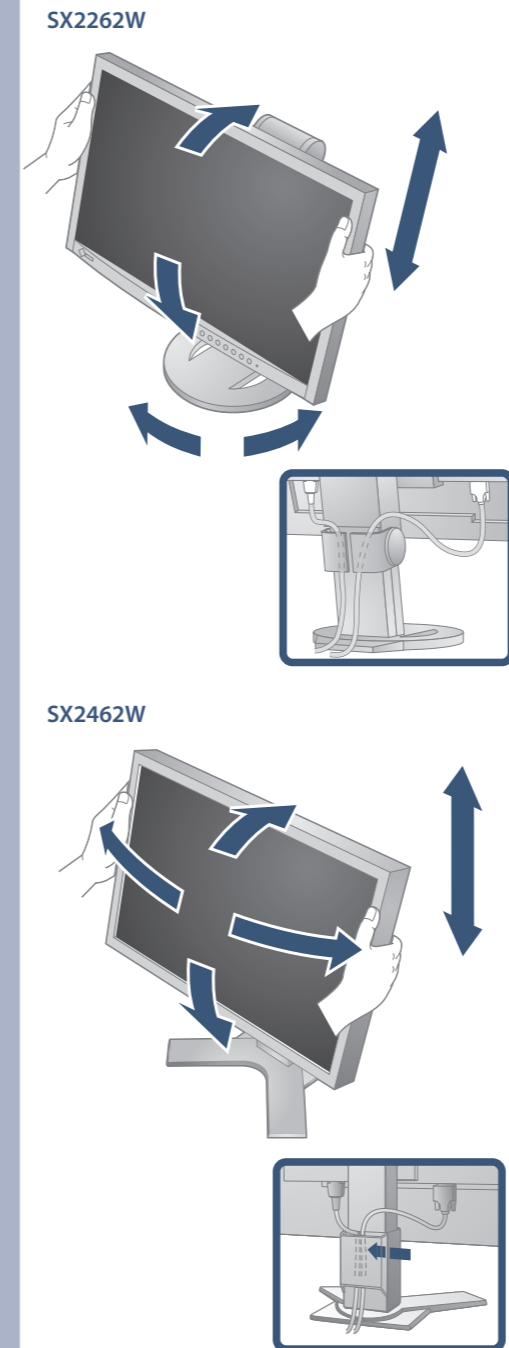
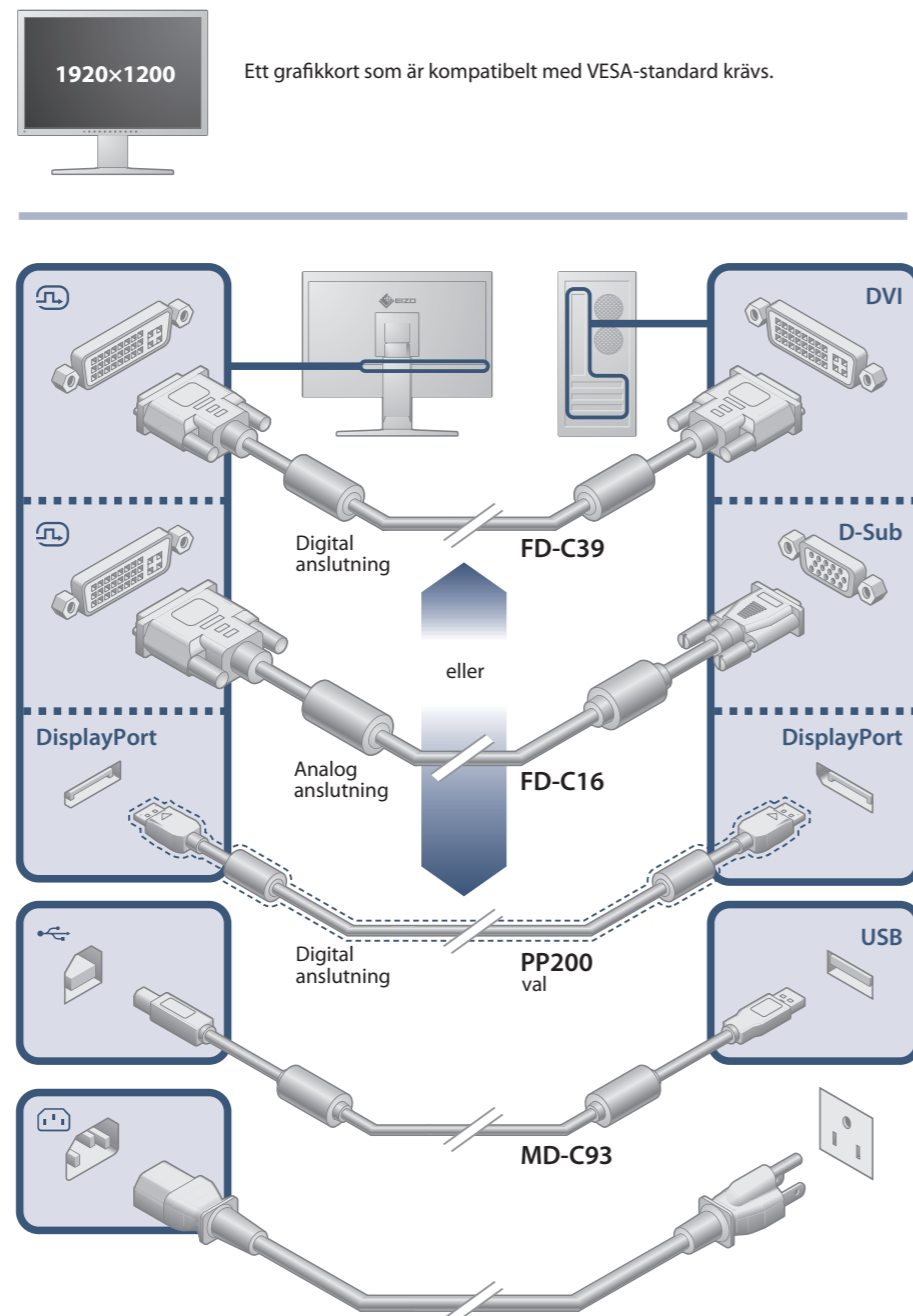

- Bildskärm
- Nätsladd
- FD-C39**  
Digital signalkabel
- FD-C16**  
Analog signalkabel
- MD-C93**  
EIZO USB-kabel
- PRECAUTIONS (FÖRSIKTIGHETS ÅTGÄRDER) / Setup Guide (Installations handbok)
- EIZO LCD Utility Disk
- BEGRÄNSAD GARANTI / Återvinnings information
- Monteringskruvar  
\*Endast SX2462W

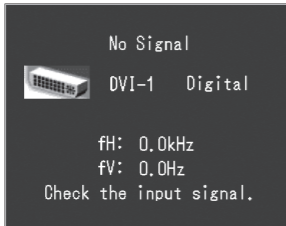

# Ingen bild visas

Om det inte visas någon bild på skärmen sedan du gjort följande åtgärder ska du kontakta din lokala återförsäljare.

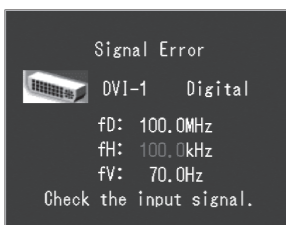
Problem	Möjlig orsak och åtgärd
Ingen bild	<p>Strömindikatorens tänds inte.</p> <ul style="list-style-type: none"> <li>Kontrollera att nätsladden är riktigt ansluten. Om problemet kvarstår skall du stänga av skärmen i ett par minuter och slå på den igen.</li> <li>Slå på huvudströmbrytaren.</li> <li>Tryck på .</li> </ul> <p>Strömindikatorens lyser med blått sken.</p> <ul style="list-style-type: none"> <li>Ställ in varje värde för [Ljusstyrka], [Kontrast] och [Färgdynamik] till en högre nivå.</li> </ul> <p>Strömindikatorens lyser med orange sken.</p> <ul style="list-style-type: none"> <li>Växla inkommande signal genom att trycka på .</li> <li>Använd musen eller tangentbordet.</li> <li>Kontrollera att datorn är påslagen.</li> </ul>
Meddelandet visas	<p>Meddelandet visas när det inte finns någon insignal. Exempel:</p>  <p>Meddelandet till vänster kan visas för datorer som inte har någon utgående signal strax efter påslagning.</p> <ul style="list-style-type: none"> <li>Kontrollera att datorn är påslagen.</li> <li>Kontrollera om signalkabeln är korrekt ansluten.</li> <li>Växla inkommande signal genom att trycka på .</li> </ul> <p>Insignalen ligger utanför angivet frekvensområde. (Sådana signalfrekvenser visas i rött.) Exempel:</p>  <ul style="list-style-type: none"> <li>Kontrollera att signalinställningarna i datorn matchar bildskärmsinställningarna för upplösning och vertikal frekvens.</li> <li>Starta om datorn.</li> <li>Välj ett passande läge med grafikortets programvara. Se grafikortets användarhandbok för ytterligare information.</li> <li>fD : Klocka (Visas endast vid digitala signalingångar)</li> <li>fH : Horisontell frekvens</li> <li>fV : Vertikal frekvens</li> </ul>

## Auto EcoView

Sensorn på framsidan av skärmen känner av det omgivande ljuset med funktionen Auto EcoView och justerar skärmen automatiskt så den får bästa ljusstyrka.



## EcoView Index

Den här indikatoren visar energisparförhållande, strömreduktion och CO<sub>2</sub>-reduktion till följd av skärmens ljusstyrka.

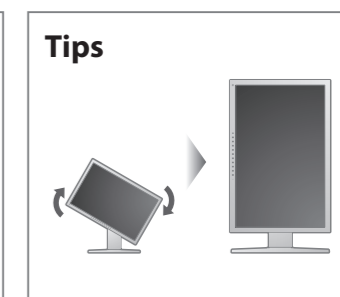
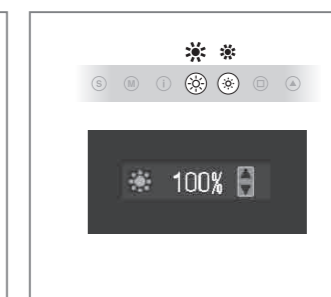
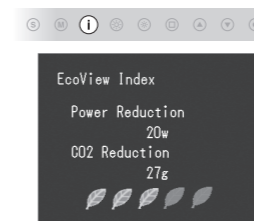

**Hinweise zur Auswahl des richtigen Schwenkarms für Ihren Monitor**  
Dieser Monitor ist für Bildschirmarbeitsplätze vorgesehen. Wenn nicht der zum Standardzubehör gehörige Schwenkarm verwendet wird, muss statt dessen ein geeigneter anderer Schwenkarm installiert werden. Bei der Auswahl des Schwenkarms sind die nachstehenden Hinweise zu berücksichtigen:

- Der Standfuß muß den nachfolgenden Anforderungen entsprechen:
- Der Standfuß muß eine ausreichende mechanische Stabilität zur Aufnahme des Gewichtes vom Bildschirmgerät und des spezifizierten Zubehörs besitzen. Das Gewicht des Bildschirmgerätes und des Zubehörs sind in der zugehörigen Bedienungsanleitung angegeben.
  - Die Befestigung des Standfußes muß derart erfolgen, daß die oberste Zeile der Bildschirmanzeige nicht höher als die Augenhöhe eines Benutzers in sitzender Position ist.
  - Im Fall eines stehenden Benutzers muß die Befestigung des Bildschirmgerätes derart erfolgen, daß die Höhe der Bildschirmmitte über dem Boden zwischen 135 – 150 cm beträgt.
  - Der Standfuß muß die Möglichkeit zur Neigung des Bildschirmgerätes besitzen (max. vorwärts: 5°, min. nach hinten ≥ 5°).
  - Der Standfuß muß die Möglichkeit zur Drehung des Bildschirmgerätes besitzen (max. ±180°). Der maximale Kraftaufwand dafür muß weniger als 100 N betragen.
  - Der Standfuß muß in der Stellung verharren, in die er manuell bewegt wurde.
  - Der Glanzgrad des Standfußes muß weniger als 20 Glanzeinheiten betragen (seidenmatt).
  - Der Standfuß mit Bildschirmgerät muß bei einer Neigung von bis zu 10° aus der normalen aufrechten Position kippsicher sein.

**Hinweis zur Ergonomie :**  
Dieser Monitor erfüllt die Anforderungen an die Ergonomie nach EK1-ITB2000 mit dem Videosignal, 1920 x 1200, Digital Eingang und mindestens 60,0 Hz Bildwiederholfrequenz, non interlaced. Weiterhin wird aus ergonomischen Gründen empfohlen, die Grundfarbe Blau nicht auf dunklem Untergrund zu verwenden (schlechte Erkennbarkeit, Augenbelastung bei zu geringem Zeichenkontrast.)

„Maschinenlärminformations-Verordnung 3. GPSGV:  
Der höchste Schalldruckpegel beträgt 70 dB(A) oder weniger gemäß EN ISO 7779“