

Asennusopas





FlexScan®

S1701 S1721 S1731 S1901 S1911 S1921 S1931

Väriestekidenäyttö

TURVAMERKINNÄT

Tässä oppaassa käytetään ohessa näkyviä turvamerkintöjä. Ne sisältävät tärkeitä tietoja. Tutustu niihin huolellisesti.

 VAROITUS VAROITUS-merkinnän jättäminen huomiotta saattaa aiheuttaa vakavia henkilövahinkoja ja seurauksena syntyvä tilanne voi olla hengenvaarallinen.	 HUOMAA HUOMAA-merkinnän jättäminen huomiotta saattaa aiheuttaa kohtalaisia henkilövahinkoja ja/tai aineellisia vahinkoja tai johtaa tuotteen vahingoittumiseen.
 Ilmoittaa toiminnon, jota ei saa suorittaa.	 Ilmoittaa pakollisen toimenpiteen, jota on noudatettava.

TURVATOIMET **VAROITUS**

Jos laitteesta nousee savua, ilmassa on palaneen käryä tai laitteesta kuuluu outoa ääntä, irrota laite heti pistorasiasta ja ota yhteyttä jälleenmyyjään.

Yritys käyttää epäkuntoista laitetta saattaa aiheuttaa tulipalon tai sähköiskun tai vahingoittaa laitteistoa.



Käytä laitteen mukana toimitettavaa virtajohtoa, ja liitä laite normaaliin pistorasiaan.

Varmista virtajohdon nimellisjännitteen ja käyttöjännitteen vastaavuus. Muussa tapauksessa seurauksena voi olla sähköisku.



Älä päästä laitteeseen pieniä esineitä tai nesteitä.

Vahingossa ilmastointiaukoista kotelon sisään putoavat pienet esineet tai nesteroskeet voivat aiheuttaa tulipalon tai sähköiskun tai vahingoittaa laitteistoa. Jos laitteen sisään pääsee esine tai nestettä, irrota laite välittömästi virtalähteestä. Anna valtuutetun huoltoteknikon tarkastaa laite ennen kuin se otetaan uudelleen käyttöön.



Sijoita laite asianmukaisesti.

Muussa tapauksessa seurauksena voi olla tulipalo, sähköisku tai laitteiston vahingoittuminen.

- Älä sijoita ulkoilmaan.
- Älä sijoita kuljetusjärjestelmään (mm. alus, lentokone, juna tai auto).
- Älä sijoita pölyiseen tai kosteaan ympäristöön.
- Älä sijoita paikkaan, jossa näyttö joutuu välittömään kosketukseen höyryn kanssa.
- Älä sijoita lähelle lämmön tai kosteuden lähdeä.



Laitteisto on liitettävä maadoitettuun pistorasiaan.

Muussa tapauksessa seurauksena voi olla tulipalo tai sähköisku.

**HUOMAA**

Älä peitä kotelon ilmastointiaukkoja.



- Älä aseta esineitä ilmastointiaukkojen päälle.
 - Älä asenna laitetta suljettuun tilaan.
 - Älä käytä laitetta makuulle asetettuna tai ylösalaisin.
- Ilmastointiaukkojen peittäminen estää ilmanvaihdon ja saattaa aiheuttaa tulipalon, sähköiskun tai laitteiston vahingoittumisen.



Käytä helposti käytettävissä olevaa pistorasiaa.

Täten ongelmatilanteissa virta voidaan katkaista nopeasti.

Tietoja asennusoppaasta, käyttöoppaasta ja teknisistä tiedoista

 Asennusopas (käsillä oleva opas)	Sisältää perustiedot näytön liittämisestä tietokoneeseen ja sen käyttämisestä.
 Käyttöopas, tekniset tiedot (• CD-levyllä oleva pdf-tiedosto*)	Sisältää käyttötiedot, kuten näytön säädöt, asetukset ja tekniset tiedot.

* Lukemiseen tarvitaan Adobe Reader -ohjelma.

• Tuotetiedot vaihtelevat myyntialueittain. Varmista, että teknisten tietojen kieli vastaa ostoaluetta.

Katso kunkin oheisen kohdan tiedot sivulta ii.

1 Anturi

- Anturi havaitsee ympäristön valoisuuden. (sivu 7)

2a Äänenvoimakkuuden säätöpainike (alas)*¹

- Näyttää äänenvoimakkuuden säätövalikon - ääni pienemmälle. (sivu 6)

2b Kirkkaudensäätöpainike (alas)*²

- Näyttää kirkkaudensäätövalikon - näytön kirkkauden vähentäminen. (sivu 7)

3a Äänenvoimakkuuden säätöpainike (ylös)*¹

- Näyttää äänenvoimakkuuden säätövalikon - ääni suuremmalle. (sivu 6)

3b Kirkkaudensäätöpainike (ylös)*²

- Näyttää kirkkaudensäätövalikon - näytön kirkkauden lisääminen. (sivu 7)

4 Tulosignaalin valintanäppäin

- Vaihtaa tulosignaalin välillä tilanteessa, jossa näyttöön on liitetty kaksi tietokonetta.

5 Ohjausnäppäimet (vasemmalle, oikealle)

- Valitsee säätökohteen tai lisää/vähentää kulloinkin säädettävää arvoa säätövalikon (sivu 7) lisäsäätöjen käytön yhteydessä.
- Tuo esiin kirkkaudensäätöruudun*¹. (sivu 6)

6 Enter-näppäin:

- Näyttää säätövalikon, valitsee valikkonäytön komennon ja tallentaa säädetyt arvot.

7 Virtanäppäin

- Virran kytkeminen ja katkaiseminen.

8 Virran merkkivalo

- Ilmoittaa näytön toimintatilan.

Sininen: toiminnassa Pois: virta pois Oranssi: virransäätö

9 Turvalukon paikka

- Yhdenmukainen Kensington's MicroSaver -turvajärjestelmän kanssa.

10 Teline

- Katso sivu 3, 5.

11 Tulosignaaliiliitännät

- Vasen: DVI-D-liitin/Oikea: 15-nastainen D-Sub-miniliitäntä.

12 Stereominiliitin*¹

- Stereo-minijakkiliittimen kytkeminen.

13 Kuulokeliitäntä*¹

- Kuulokkeiden kytkeminen.

14 Kaiutin*¹

- Äänilähde ulos.

15 Kaapelinpidin

- Peittää näytön kaapelit.

16 Virtaliitin

- Virtaliitintä varten.

*¹ Kaiuttimilla varustettu malli, *² Malli, jota ei ole varustettu kaiuttimilla

Pakkauksen sisältö

Tarkasta, että kaikki seuraavassa luetellut nimikkeet löytyvät pakkauksesta. Mikäli nimikkeitä puuttuu, ota yhteyttä jälleenmyyjään.

HUOMAUTUS

- Säilytä pakkaus ja materiaalit myöhempää käyttöä ja näytön siirtämistä varten.

Katso seuraaviin asioihin liittyen sivulle i.

- 1 Näyttö
- 2 Virtajohto
- 3 EIZO LCD -apuohjelmalevy (CD-levy)
 - Käyttöopas, tekniset tiedot
- 4 Asennusopas (käsillä oleva opas)
- 5 Rajoitettu takuu
- 6 Kiinnitysruuvit M4 x 12 mm 4 kpl
(toisen valmistajan varsi tai teline)
- 7 Digitaalinen signaalikaapeli (FD-C39)
- 8 Analoginen signaalikaapeli (MD-C87)
- 9 Stereo-minijakkiliitin*¹
- 10 Kaapelinpidin (EZ-UP-teline)

EZ-UP-telineellä varustetun näytön asennus/säilytys

Jos olet ostanut EZ-UP-telineellä varustetun näytön, tee seuraavat toimenpiteet asennuksen ja säilytyksen yhteydessä.

Näytön asennus

Nosta näyttöä pitämällä paneelista kiinni molemmin käsin nuolen osoittamaan suuntaan, kunnes kuulet naksahduksen. Naksahduksen kuultuasi telineen lukitus on varmistettu ja näyttöä voi käyttää.

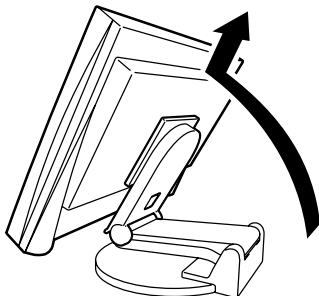

Näytön säilytys

Liuta lukituksen säädintä ylöspäin vapauttaaksesi lukituksen. Laske näyttöä taaksepäin ja säilytä näyttö taivutetussa asennossa.

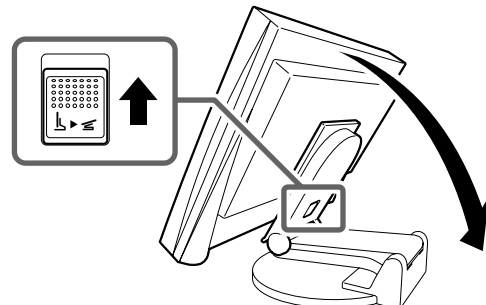

Varoitus

- Älä käytä EZ-UP-telinettä taivutettuna.
- Varo jättämästäsi sormiasi näytön ja telineen väliin vapautettuasi lukituksen. Voit vahingoittaa itseäsi tai vaurioittaa näyttöä.

*¹ Kaiuttimilla varustettu malli

Liitäntäkaapelit

Huomio

- Nykyisen näytön vaihtamisen yhteydessä vaihda tietokoneen tarkkuusasetus ja kuvaruudun virkistystaajuus uuden näytön mukaisiksi. Katso tarvittavat seikat CD-levyn teknisistä tiedoista ennen tietokoneeseen liittämistä.

HUOMAUTUS

- Mikäli tietokoneeseen liitetään kaksi tietokonetta, katso CD-levyllä oleva käyttöopas.

- Varmista, että näyttö ja tietokone ovat sammutettuja.
- Liitä näyttö tietokoneeseen liittimiä vastaavalla signaalikaapelilla.
Kiristä liittimien ruuvit kaapelin liittimien kytkemisen jälkeen.

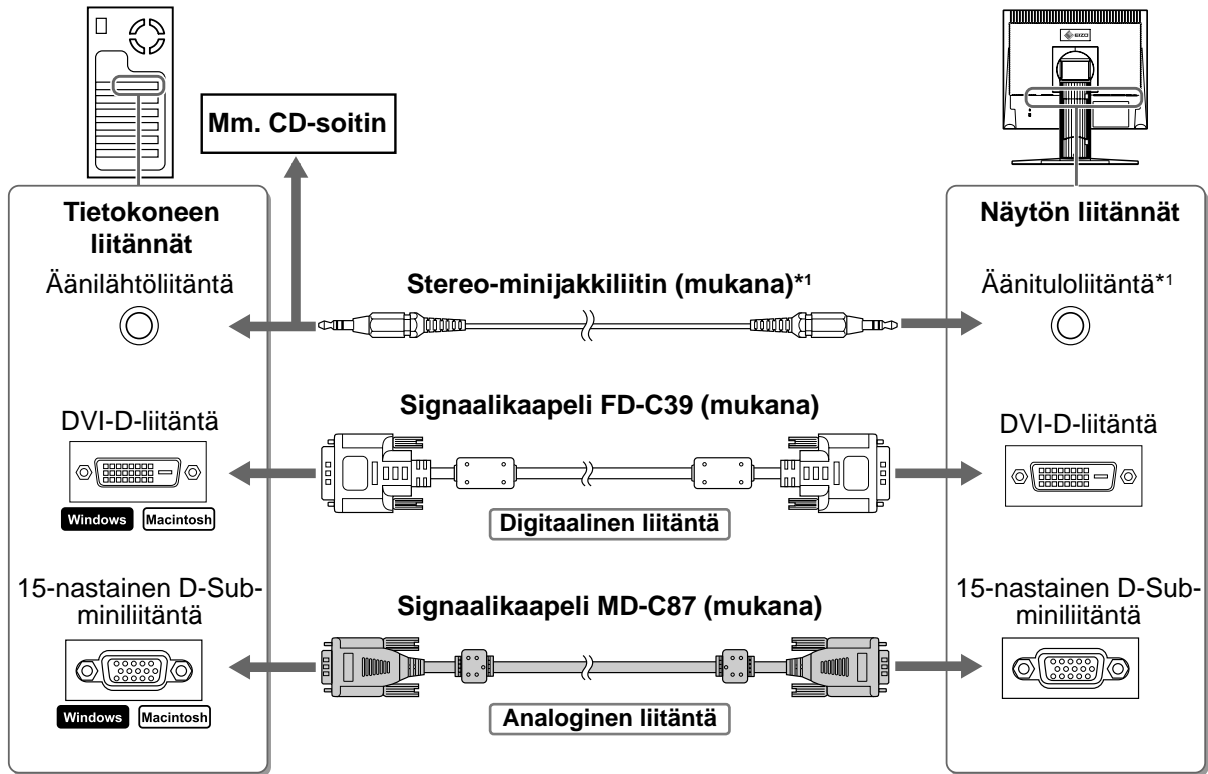

- Kytke virtajohto pistorasiaan ja virtaliitin näyttöön.

Tuetut tarkkuusmääritykset/taajuudet

Säädä näytön tarkkuus oheisen suosituksen mukaiseksi.

Signaali	Tarkkuus	Taajuus	Dot Clock	Huomautukset
Analoginen	1280 x 1024	~ 75 Hz	135 MHz (Maks.)	VESA
Digitaalinen	1280 x 1024	60 Hz	108 MHz (Maks.)	VESA

*1 Kaiuttimilla varustettu malli

Näytön korkeuden ja kulman säätäminen

Säädä näytön korkeus, kallistus- ja kiertokulma työskentelyn kannalta sopiviksi.

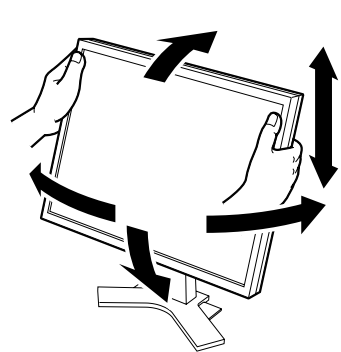

Korkeussäädettävä teline

Säädä näyttöä pysty- ja vaakatasossa tarttumalla sitä molemmin käsin vasemmasta ja oikeasta reunasta.

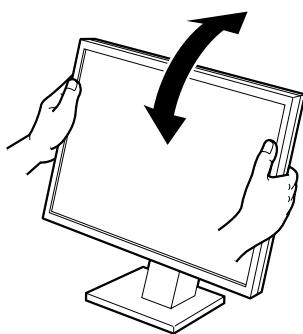

Kallistettava teline

Säädä näytön kulma tarttumalla sitä molemmin käsin oikeasta ja vasemmasta reunasta.

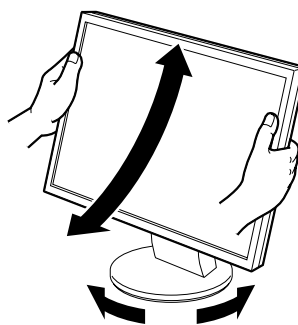

ArcSwing 2 -teline

Säädä näyttöä eteen- ja taaksepäin sekä sivusuunnassa tarttumalla sitä molemmin käsin vasemmasta ja oikeasta reunasta.

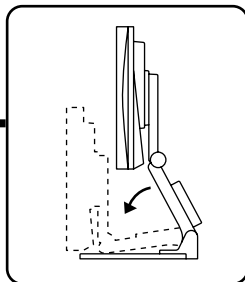
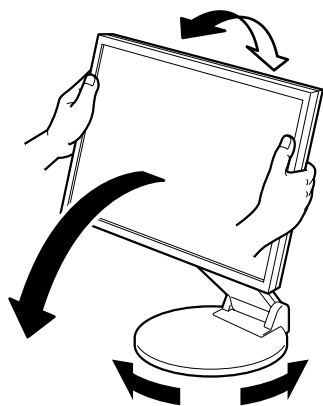
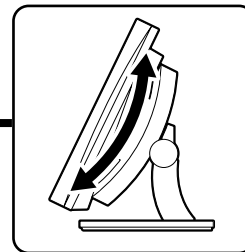

EZ-UP-teline

Pidä kiinni näytön reunoista ja säädä näytön kulmaa siirtämällä sitä ylös- ja alaspäin tai vasemmalle ja oikealle.





Näyttö

- 1 Käynnistä näyttö painamalla -näppäintä. Käynnistä tietokone.**
Näytön virran merkkivalo palaa sinisenä ja näyttöön ilmestyy kuva.
- 2 Kun näyttö ja tietokone käynnistetään ensimmäisen kerran analogisignaalia käytettäessä, Auto Adjustment -toiminto säätää kellon, vaiheen ja näytön tilan automaattisesti.**
Digitaalisignaalia käytettäessä kuvat näkyvät oikein näytön valmiiden asetusten mukaan.

Huomio

- Automaattisen säätötoiminnon aikana näytössä on ilmoitus "Auto in progress".
- Sammuta näyttö ja tietokone käytön jälkeen. Virtajohdon irrottaminen katkaisee täysin virransyötön näyttöön.

Kaiuttimen äänenvoimakkuuden säätäminen

- 1 Paina - tai -näppäintä.**
Näyttöön avautuu kaiuttimen äänenvoimakkuuden säätö.
- 2 Säädä kaiuttimen äänenvoimakkuus - tai -näppäimillä.**

Äänenvoimakkuuden säätönäyttö

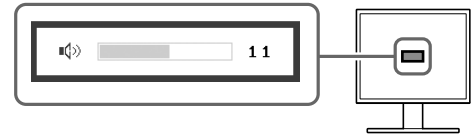

Kirkkauden säätäminen

Kaiuttimilla varustettu malli

- 1 Paina - tai -näppäintä.**
Kirkkaudensäätönäyttö tulee esiin.
- 2 Säädä kirkkaus - tai -näppäimillä.**
Lisää näytön kirkkautta painamalla -näppäintä, tai vähennä sitä painamalla -näppäintä.
- 3 Valitse haluttu kirkkaus painamalla -näppäintä.**
Haluttu kirkkausasetus tallennetaan.

Kirkkaudensäätöikkuna

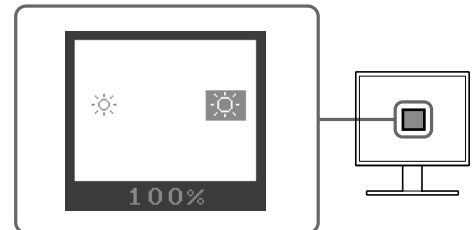

Malli, jota ei ole varustettu kaiuttimilla

1 Paina ☀️- tai ☀️-näppäintä.

Näyttöön avautuu kirkkaudensäätöikkuna.

2 Säädä kirkkaus ☀️- tai ☀️-näppäimillä.

Lisää näytön kirkkautta painamalla ☀️-näppäintä, tai vähennä sitä painamalla ☀️-näppäintä.

HUOMAUTUS

- Näytön kirkkautta säädetään automaattisesti ympäristöön sopivalle tasolle. Näytön alapinnan sensori tunnistaa ympäristön valoisuuden. Lisätietoja CD-ROMin Käyttöoppaasta.

Lisäasetusten/lisäsäätöjen tekeminen

Säätövalikon avulla voidaan tehdä näyttöä, värintoistoa ja muita asetuksia koskevia lisäsäätöjä.

Katso kunkin toiminnon säätämiseen liittyvät tiedot CD-levyn käyttöoppaasta.

Säätövalikko



Perusasetusten ja -säätöjen suorittaminen. Katso lisäasetuksiin/-säätöihin liittyvät tiedot CD-levyn käyttöoppaasta.

Ei kuvaa -ongelma

Jos näytössä ei näy kuvaa, kun seuraavat korjaustoimenpiteet on suoritettu, ota yhteyttä paikalliseen jälleenmyyjään.

1. Tarkista virran merkkivalo.

Oire	Tila	Mahdollinen aiheuttaja ja korjaava toimenpide
Ei kuvaa	Virran merkkivalo ei syty.	Tarkista, onko virtajohto kytketty asianmukaisesti. Jos ongelma ei ratkea, sammuta näyttö pariiksi minuutiksi ja käynnistä se sitten uudelleen. Paina uudelleen ⏻-näppäintä.
	Virran merkkivalo palaa sinisenä.	Tarkista vahvistusasetus*.
	Virran merkkivalo palaa oranssina.	Käytä tietokoneen hiirtä tai näppäimistöä.

* Katso vahvistuksensäätötoiminnon tiedot CD-levyn käyttöoppaasta.

2. Tarkista näytön virheviesti.

Nämä sanomat tulevat näyttöön, kun tulosaika on väärä siinäkin tapauksessa, että näyttölaite toimii moitteettomasti.

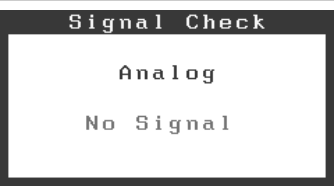
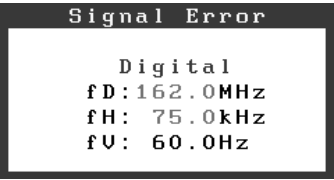
Oire	Tila	Mahdollinen aiheuttaja ja korjaava toimenpide
 <p>Signal Check Analog No Signal</p>	Tulosignaalia ei vastaanoteta normaalisti.	Varmista, että tietokone on käynnissä. Varmista, että signaalikaapeli on kiinni tietokoneessa.
 <p>Signal Error Digital fD: 162.0MHz fH: 75.0kHz fV: 60.0Hz</p>	Signaalin taajuus on sallitun alueen ulkopuolella. Väärä signaalitaajuus näkyy punaisena.	Vaihda näyttötila sopivaksi käyttämällä näyttöohjaimen apuohjelmaa. Katso lisätiedot näyttöohjaimen käyttöoppaasta.

1

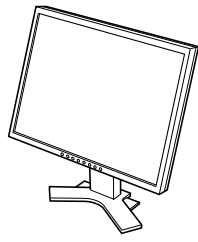

6



2

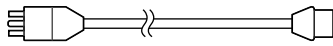

7

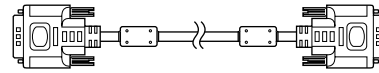

3



8

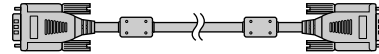

4

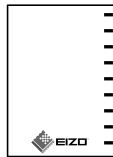

9

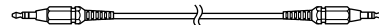

5



10

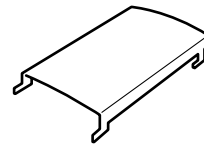

Säädöt ja toiminnot

<Esimerkki näytöstä, jossa on korkeussäädettävä teline>

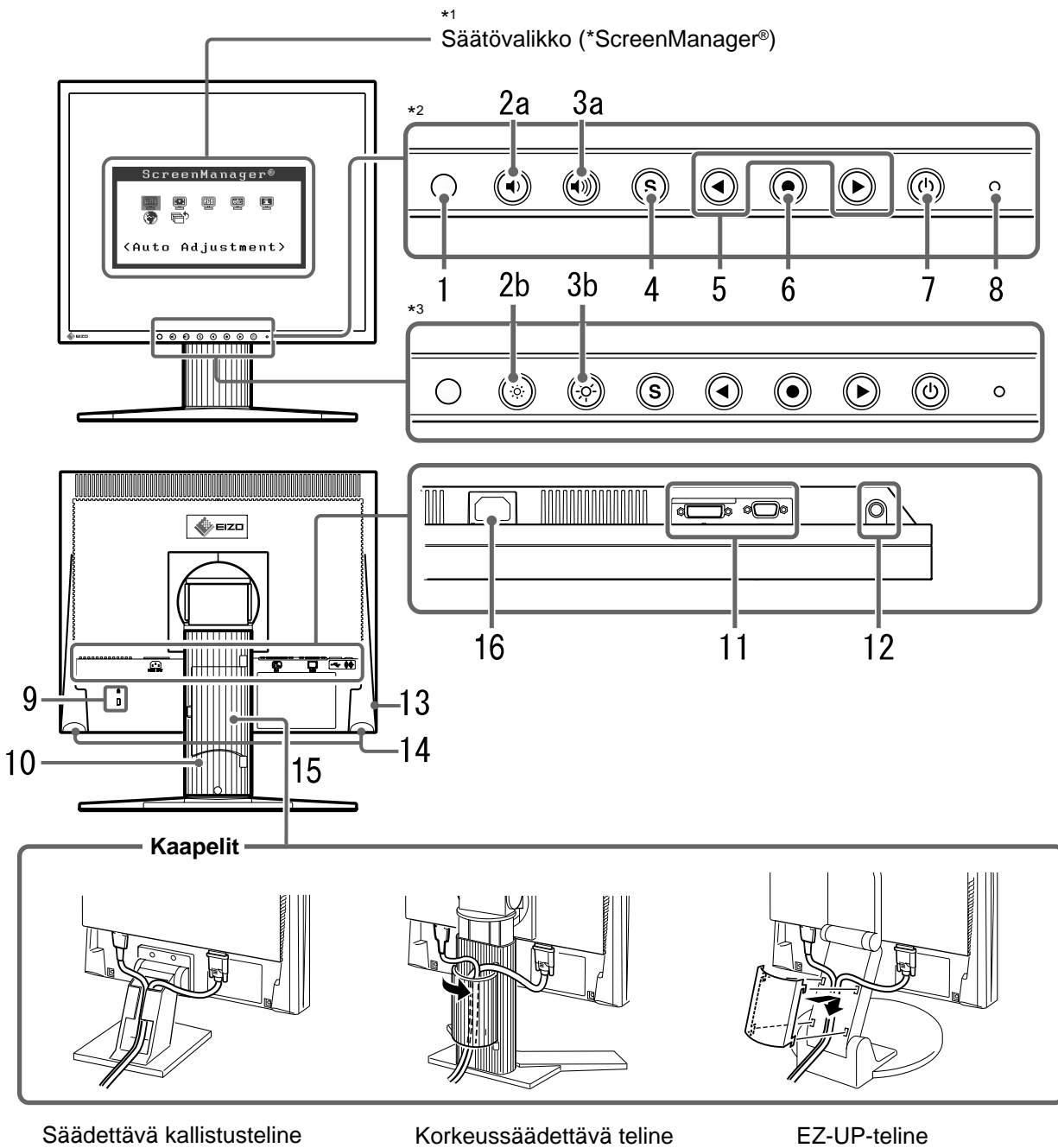

*1 ScreenManager® on toinen nimi EIZO:n säätövalikolle. (Katso ScreenManagerin käyttöohjeet CD-levyn käyttöoppaasta.)

*2 Kaiuttimilla varustettu malli

*3 Malli, jossa ei ole kaiuttimia



EIZO NANA O CORPORATION

153 Shimokashiwano, Hakusan, Ishikawa 924-8566 Japan
Phone: +81 76 277 6792 Fax: +81 76 277 6793

EIZO NANA O TECHNOLOGIES INC.

5710 Warland Drive, Cypress, CA 90630, U.S.A.
Phone: +1 562 431 5011 Fax: +1 562 431 4811

EIZO EUROPE AB

Lovangsvagen 14 194 61, Upplands Väsby, Sweden
Phone: +46 8 590 80 000 Fax: +46 8 590 91 575

EIZO NANA O AG

Moosacherstrasse 6, Au CH - 8820 Wadenswil, Switzerland
Phone: +41-0-44 782 24 40 Fax: +41-0-44 782 24 50

Avnet Technology Solutions GmbH

Lötscher Weg 66, D-41334 Nettetal, Germany
Phone: +49 2153 733-400 Fax: +49 2153 733-483

