



Руководство пользователя

FlexScan® S1503-A

Цветной ЖК-монитор

Важно

Внимательно прочтите настоящую «Руководство пользователя» и «МЕРЫ ПРЕДОСТОРОЖНОСТИ» (отдельный документ), чтобы ознакомиться с правилами безопасной и эффективной эксплуатации.

-
- За информацией по установке / подключению монитора обратитесь к «Руководство по установке».
 - Последнюю информацию об изделии, в том числе «Руководство пользователя», можно получить на нашем веб-сайте :
<http://www.eizoglobal.com>
-

Расположение предупреждений

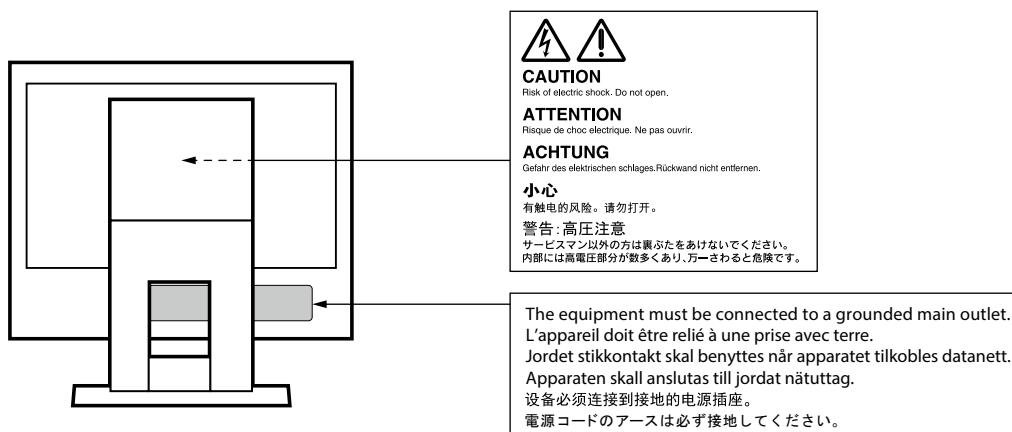

Это устройство было специально адаптировано для использования в регионе, в который оно изначально поставлялось. При использовании этого устройства за пределами данного региона оно может работать не так, как указано в его характеристиках.

Никакая часть этого руководства не может быть воспроизведена, сохранена в системе хранения данных или передана в любой форме, любыми средствами — электронными, механическими или любыми другими —

без предварительного согласия корпорации EIZO Corporation, полученного в письменной форме.

Корпорация EIZO Corporation не принимает на себя обязательств по обеспечению конфиденциальности предоставляемого материала или информации без предварительных договоренностей, соответствующих соглашению корпорации EIZO Corporation относительно указанной информации. Несмотря на то, что были приняты все меры для обеспечения актуальности информации, содержащейся в данном руководстве, следует учесть, что технические характеристики монитора EIZO могут изменяться без предварительного уведомления.

Примечание в отношении данного монитора

Это устройство подходит для общего применения, такого как создание документов и просмотр мультимедиа-контента. (При использовании в течение 12 часов в день).

Если устройство используется в следующих областях, требующих исключительной степени безопасности и надежности, необходимо принять дополнительные меры для обеспечения безопасности.

- Средства транспортировки (морские и воздушные суда, поезда, автомобили)
- Устройства защиты (системы предотвращения бедствий, системы контроля безопасности и пр.)
- Оборудование, от которого зависит жизнь людей (медицинское оборудование, такое как системы жизнеобеспечения или оборудование операционной)
- Устройства управления атомной энергией (системы управления атомной энергией, системы безопасности на АЭС и пр.)
- Телекоммуникационное оборудование крупных систем (системы управления транспортными системами, системы управления воздушным движением и пр.)

Это устройство было специально адаптировано для использования в регионе, в который оно изначально поставлялось. При использовании этого устройства за пределами данного региона оно может работать не так, как указано в его характеристиках.

Гарантия на настоящее изделие может не распространяться на способы применения, не описанные в настоящем руководстве.

Технические характеристики, указанные в настоящем документе, являются действительными только при соблюдении следующих условий:

- Шнуры питания входят в комплект поставки изделия.
- Сигнальные кабели определяет наша компания.

С настоящим изделием можно использовать только вспомогательные устройства, изготовленные или рекомендованные нашей компанией.

Если изделие устанавливается на стол с лакированным покрытием, лак может прилипнуть к нижней части стойки из-за особенностей состава резины. Следует проверить поверхность стола до использования.

Согласно нашим измерениям, для стабилизации работы монитора необходимо около 30 минут. Подождите около 30 минут или дольше после включения монитора, прежде чем начать регулировку.

Чтобы компенсировать изменения освещенности при длительной работе и обеспечить стабильное изображение, нужно задать пониженное значение яркости монитора.

Когда изображение на экране меняется после того, как одно и то же изображение демонстрировалось в течение длительного времени, может появиться остаточное изображение. Чтобы одно и то же изображение не оставалось на экране в течение длительного времени, используйте экранную заставку или функцию энергосбережения. После вывода на экран некоторых изображений, даже в течение короткого времени, возможно появление остаточного изображения. Избавиться от этого эффекта можно сменой изображения или отключением электропитания на несколько часов.

Если монитор работает без перерывов в течение долгого времени, могут появиться темные пятна или дефекты. Чтобы максимально увеличить срок службы монитора, рекомендуется время от времени выключать его.

Рекомендуется регулярно очищать монитор, чтобы сохранить его внешний вид и продлить срок эксплуатации (см. «Очистка» (стр. 4)).

ЖК-панели производятся по высокоточной технологии. Хотя на ЖК-панели могут появляться неподсвеченные или пересвеченные пиксели, это не является неисправностью. Доля работающих точек: минимум 99,9994 %.

Задняя подсветка ЖК-панели имеет определенный срок службы. В зависимости от характера использования, например, непрерывное использование в течение длительного периода времени, срок службы подсветки может закончиться раньше, что потребует выполнить замену. Если экран становится темным или начинает мерцать, обратитесь к местному представителю EIZO.

Не нажимайте сильно на ЖК-панель или край рамки, поскольку это может привести к появлению такого дефекта отображения, как интерференционные помехи. Если нажимать на поверхность панели ЖКД продолжительное время, могут ухудшиться характеристики жидкокристаллических ячеек, или панель ЖКД может быть повреждена. (Если на панели остаются следы давления, оставьте монитор с черным или белым экраном. Следы могут исчезнуть).

Не царапайте и не нажимайте на панель ЖКД острыми предметами, это может привести к повреждению панели ЖКД. Не протирайте панель салфетками, так как могут появиться царапины.

Если монитор приносят из холодного помещения или температура в помещении быстро повышается, на внешних и внутренних поверхностях монитора могут появиться капли конденсации. В таком случае включать монитор нельзя. Нужно подождать, пока конденсат исчезнет, в противном случае он может стать причиной серьезных повреждений монитора.

Очистка

Пятна с поверхности корпуса и панели ЖКД можно удалять с помощью увлажненной мягкой ткани.

Внимание

- Воздействие некоторых химических веществ, например, спиртовых или антисептических растворов может привести к снижению блеска, потускнению и изменению цвета корпуса монитора или панели ЖКД, а также к ухудшению качества изображения.
 - Запрещается использовать в качестве чистящих средств растворитель, бензин, воск или абразивные материалы, поскольку они могут повредить поверхность корпуса монитора или панели ЖКД.
-

Примечание

- Для чистки поверхности корпуса монитора и панели ЖКД рекомендуется использовать поставляемый отдельно набор ScreenCleaner.
-

Комфортное использование монитора

- Излишне темный или яркий экран может быть вреден для зрения. Отрегулируйте яркость монитора в соответствии с условиями окружающей среды.
- При длительном использовании монитора глаза устают. Каждый час делайте 10-минутный перерыв.

СОДЕРЖАНИЕ

Примечание в отношении данного монитора ...	3	Глава 5 Поиск и устранение	23
Очистка	4	неисправностей	23
Комфортное использование монитора	4	5-1. Отсутствует изображение.....	23
СОДЕРЖАНИЕ	5	5-2. Проблемы с изображениями	
Глава 1 Введение	6	(для цифрового и аналогового	
1-1. Контроль и функции.....	6	сигналов)	24
● Передняя часть	6	5-3. Проблемы с изображением	
● Боковая часть.....	7	(только для аналогового сигнала)	25
1-2. Поддерживаемые разрешения	7	5-4. Другие проблемы.....	26
● Аналоговый сигнал (D-Sub) - Ввод	7	Глава 6 Справка	27
● Цифровой сигнал (DVI-D) - Ввод.....	7	6-1. Прикрепление опционального	
1-3. Настройка разрешений.....	8	кронштейна	27
● Windows 10.....	8	6-2. Подключение компьютеров разного	
● Windows 8.1 / Windows 7	8	типа	28
● OS X Mountain Lion (10.8) или более		6-3. Технические характеристики	29
поздней версии	8	● Принадлежности	29
● Mac OS X 10.7	8	Приложение	30
Глава 2 Основные регулировки/настройки ...	9	Товарный знак	30
2-1. Работа переключателем	9	Лицензия	30
2-2. Переключение сигналов ввода	10		
2-3. Переключение режимов отображения			
(цветовых режимов).....	10		
● Режимы отображения.....	10		
2-4. Экономия энергии.....	10		
2-5. Регулировка яркости.....	12		
2-6. Регулировка громкости	12		
Глава 3 Расширенная регулировка/			
 настройки	13		
3-1. Основные операции в меню настроек...13			
3-2. Функции меню настроек.....14			
● Регулирование цвета	14		
● Настройки сигнала.....	17		
● Предпочтительные настройки.....	19		
● Язык	20		
● Информация	20		
Глава 4 Настройки администратора	21		
4-1. Основные операции в меню			
«Administrator Settings».....	21		
4-2. Функции меню			
«Administrator Settings».....	22		

Глава 1 Введение

Спасибо за то, что выбрали цветной ЖК монитор EIZO.

В этой главе приведены названия компонентов и разрешение монитора.

1-1. Контроль и функции

● Передняя часть

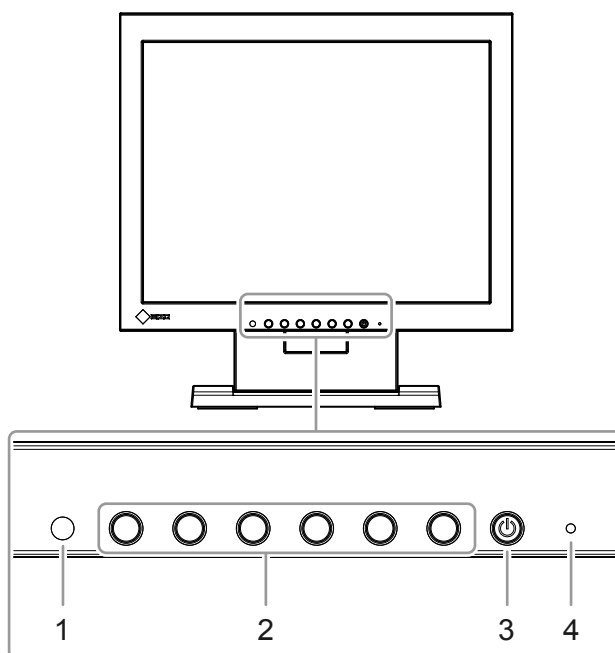

1. Датчик освещения внешней среды	Определяет яркость окружающей среды (функция авто EcoView (стр. 11)).
2. Кнопки управления	Отображение меню. Работайте с переключателями так, как указано в руководстве по эксплуатации (стр. 13).
3. Выключатель питания	Включает либо выключает питание.
4. Индикатор питания	Указывает рабочий статус монитора. Белый: отображение экрана Оранжевый: режим энергосбережения ВЫКЛ: Питание выключено

● Боковая часть

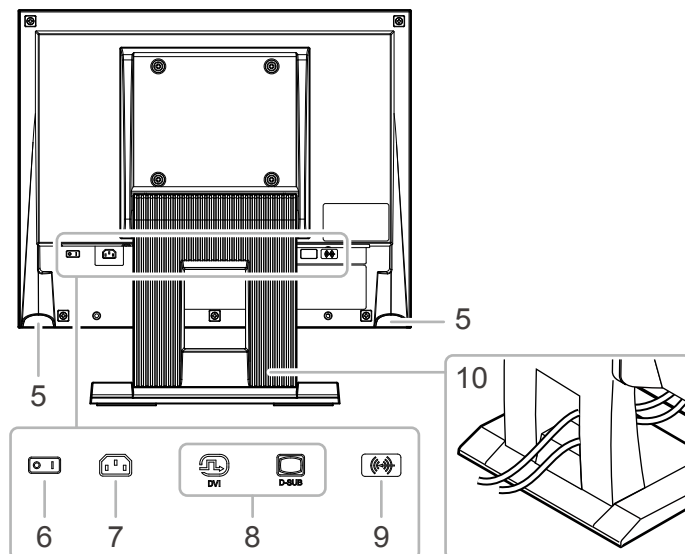

5. Колонки	Выводят аудио сигналы.
6. Выключатель основного питания	Включает либо выключает основное питание. <input type="checkbox"/> : Вкл. <input type="radio"/> : Выкл.
7. Разъем питания	Подключается кабель питания.
8. Разъемы сигнала ввода	Слева DVI-D разъем / Справа D-Sub мини 15-контактный разъем
9. Аналоговый разъем голосового ввода	Выводит внешний голос с монитора.
10. Стойка*¹	Используется для регулировки угла (наклона) экрана монитора.

*1 Опциональный кронштейн (или опциональная стойка) могут быть прикреплены после удаления секции стойки (см. «6-1. Прикрепление опционального кронштейна» (стр. 27)).

1-2. Поддерживаемые разрешения

Монитор поддерживает следующие разрешения.

● Аналоговый сигнал (D-Sub) - Ввод

Разрешение	Применимые сигналы	Вертикальное сканирование частоты	Частота точек
640 × 480	VGA	60 Гц	65 МГц (Макс.)
720 × 400	VGA TEXT	70 Гц	
800 × 600	VESA	До 60 Гц	
1024 × 768* ¹	VESA	60 Гц	

● Цифровой сигнал (DVI-D) - Ввод

Разрешение	Применимые сигналы	Вертикальное сканирование частоты	Частота точек
640 × 480	VGA	60 Гц	65 МГц (Макс.)
720 × 400	VGA TEXT	70 Гц	
800 × 600	VESA	60 Гц	
1024 × 768* ¹	VESA	60 Гц	

*1 Рекомендуемое разрешение

1-3. Настройка разрешений

Если после подключения монитора к компьютеру разрешение неправильно, либо если вы хотите изменить значение разрешения, выполните процедуру, описанную внизу.

● Windows 10

1. Щелкните правой кнопкой мыши в любом месте рабочего стола, за исключением значков.
2. В появившемся меню выберите «Настройка дисплея».
3. В диалоговом окне «Настройте ваш экран» выберите «Дополнительные параметры экрана».
4. Выберите монитор, а затем выберите в раскрывающемся меню пункт «Разрешение».
5. Нажмите кнопку «Применить».
6. При появлении диалогового окна с подтверждением нажмите «Сохранить изменения».

● Windows 8.1 / Windows 7

1. В Windows 8.1 нажмите плитку «Рабочий стол» на начальном экране для отображения рабочего стола.
2. Щелкните правой кнопкой мыши в любом месте рабочего стола, за исключением значков.
3. В появившемся меню выберите «Разрешение экрана».
4. Выберите монитор, а затем выберите в раскрывающемся меню пункт «Разрешение».
5. Нажмите кнопку «ОК».
6. При появлении диалогового окна с подтверждением нажмите «Сохранить изменения».

● OS X Mountain Lion (10.8) или более поздней версии

1. Выберите «Системные настройки» в меню Apple.
2. При отображении диалогового окна «Системные настройки» нажмите «Мониторы». (Для OS X Mountain Lion (10.8) нажмите «Мониторы» в «Аппаратное обеспечение».)
3. В открывшемся диалоговом окне выберите вкладку «Монитор», а затем выберите «Изменить» для параметра «Разрешение».
4. На экране появится список разрешений, доступных для выбора. Выберите нужное разрешение. Если нужного разрешения нет в списке, нажмите клавишу Option и, удерживая ее, выберите «Изменить».
5. Ваш выбор отобразится немедленно. После подбора наиболее подходящего разрешения закройте окно.

● Mac OS X 10.7

1. Выберите «Системные настройки» в меню Apple.
2. При отображении диалогового окна «Системные настройки» нажмите «Мониторы» в «Аппаратное обеспечение».
3. В отображаемом диалоговом окне выберите вкладку «Монитор» и укажите необходимое разрешение в поле «Разрешение».
4. Ваш выбор отобразится немедленно. После подбора наиболее подходящего разрешения закройте окно.

Глава 2 Основные регулировки/настройки

Этот монитор позволяет пользователям менять яркость в зависимости от личных предпочтений либо для того, чтобы яркость подходила к среде использования, и также сокращать потребление энергии для экономии энергии.

В данном разделе описаны основные функции, которые могут быть отрегулированы и настроены с использованием переключателей, расположенных в передней части монитора.

Для расширенных настроек и регулировок с использованием меню настроек смотрите «Глава 3 Расширенная регулировка/настройки» (стр. 13).

2-1. Работа переключателем

1. Вывод на экран руководства по эксплуатации

1. Нажмите любой переключатель (кроме .

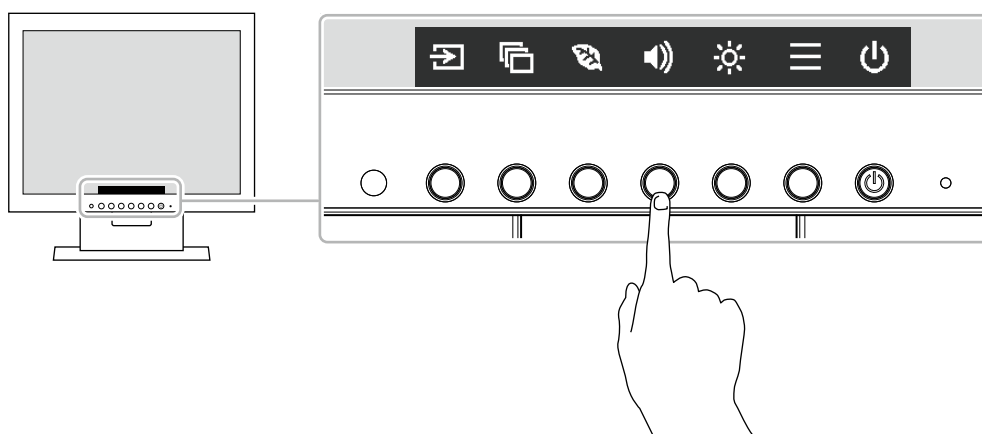

На экране будет отображено руководство по эксплуатации.



2. Регулировка/настройки

1. Нажмите на переключатель для регулировки/настройки.

Будет отображено меню регулировки/настройки.

(Также может быть отображено под-меню. В этом случае с помощью кнопок   выберите элемент для регулировки/настройки, затем выберите .

2. Выполните регулировку/настройку переключателями и выберите  для подтверждения изменений.

3. Выход

1. Выберите  для выхода из меню.
2. Если меню не отображается, руководство по эксплуатации автоматически исчезнет спустя несколько секунд, если не выполняется работа с переключателями.

2-2. Переключение сигналов ввода

Если монитор имеет множественные сигналы ввода, сигнал для отображения на экране может быть изменен.

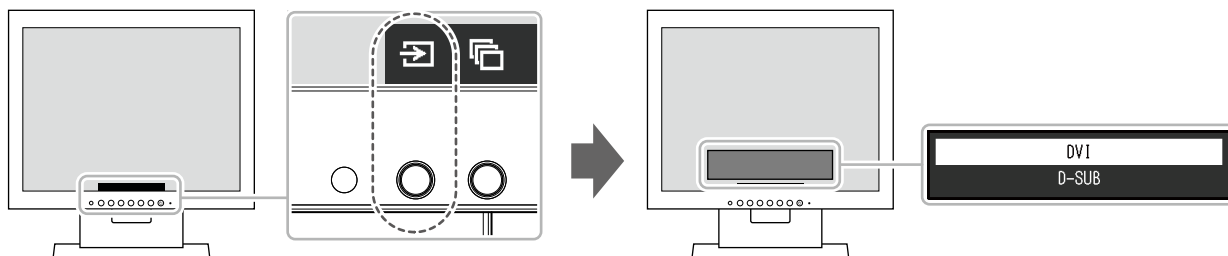

2-3. Переключение режимов отображения (цветовых режимов)

На этом мониторе предварительно установлены цветовые режимы для разных вариантов отображения.

Переключайте режим в зависимости от цели и содержания отображения. Это позволяет монитору отображать изображения способом, который соответствует содержанию отображения.

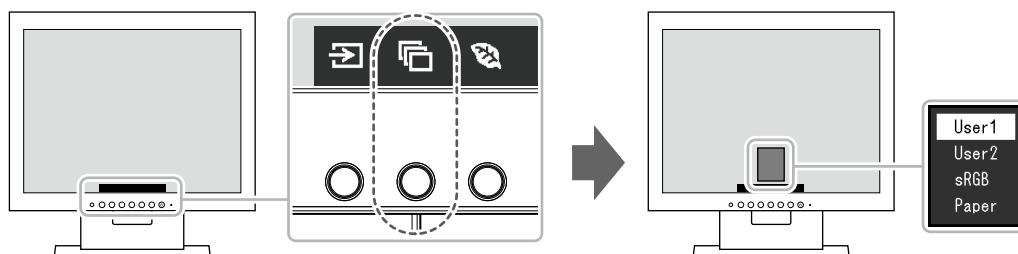

● Режимы отображения

Цветовой режим	Цель
User1 User2	Выберите любой из этих режимов для настройки режима отображения, определенного пользователем.
sRGB	Этот режим подходит для репродукции цвета с периферическими устройствами, которые поддерживают sRGB, например, когда предназначенные для печати фотографии снимаются цифровой фотокамерой.
Paper	Это режим использует цветовые тона и контрасты, похожие на те, которые используются для создания на бумаге эффекта печатной бумаги. Подходит для отображения изображений с книг и документов.

2-4. Экономия энергии

Этот монитор оборудован функциями EcoView для того, чтобы предоставить пользователям возможность экономить энергию.

Используйте данную функцию для того, чтобы устранить излишнее потребление энергии и сэкономить на затратах на электричество. Экономия электроэнергии также сокращает выбросы углекислого газа в атмосферу.

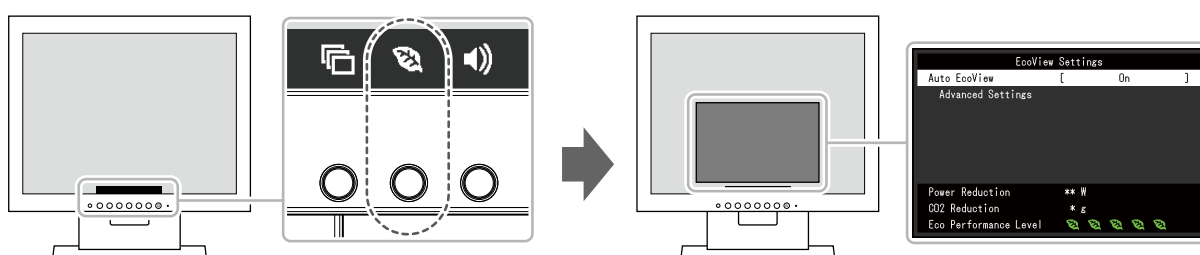

Примечание

- Уровень экономии энергии (Сокращение потребления электроэнергии, сокращение выбросов CO₂ и уровень Eco Performance) можно проверить в меню «EcoView Settings». Больше количество светящихся индикаторов указывает на уровень Eco Performance, более высокий уровень экономии энергии.
 - Сокращение потребления электроэнергии: сокращение электроэнергии, используемой для подсветки, является результатом регулирования яркости.
 - Сокращение выброса CO₂: исчисляется из значения «Power Reduction», дающего примерное значение количества выбросов CO₂ при использовании монитора на протяжении 1 часа.
- Цифра экономии является результатом расчетов, основанных на соотношении (0,000555t -CO₂/кВтч) по умолчанию, установленном распоряжением правительства Японии (2006, Министерство экономики, торговли и промышленности, Министерство охраны окружающей среды, статья 3 Гражданского кодекса), и может изменяться в зависимости от страны и года.

Функция			Описание
Auto EcoView			<p>Датчик света окружающей среды, расположенный в передней части монитора, определяет яркость света окружающей среды, чтобы автоматически регулировать яркость экрана до комфортного уровня с использованием функции Auto EcoView. Расход электроэнергии при использовании подсветки может быть сокращен, если отрегулировать яркость до соответствующего уровня.</p> <p>Данная функция также позволяет избежать усталости и напряжения глаз, причиной которых служит слишком яркий либо слишком темный экран.</p> <p>Используйте «Advanced Settings» для того, чтобы настроить автоматический спектр, который подходил бы к среде, в которой используется монитор, либо в соответствии с личными предпочтениями.</p> <p>Диапазон настроек: On, Off</p> <p>Примечание</p> <ul style="list-style-type: none"> • При использовании функции Auto EcoView следите за тем, чтобы не блокировать датчик света окружающей среды, расположенный в нижней части монитора. • Даже если настройка Auto EcoView  «On», переключатель управления, расположенный в передней части монитора, либо регулировка цвета может использоваться для того, чтобы изменить «Brightness» в зависимости от ваших личных потребностей. Более того, способ, которым функция Auto EcoView меняет яркость, также отличается в зависимости от изменения значения.
Advanced Settings	Maximum Minimum	Brightness	<p>Настройте спектр для автоматической регулировки яркости. При предварительной настройке максимального и минимального значения спектра регулировка яркости будет регулироваться автоматически в пределах заданного спектра.</p> <p>Диапазон настроек: от 0 до 100</p> <p>Примечание</p> <ul style="list-style-type: none"> • Значения минимального и максимального значения яркости не могут быть настроены на одно значение.
		Ambient Light	<p>Рекомендуется использование настроек по умолчанию. (Настройки по умолчанию: «Bright» для максимального значения, «Dark» для минимального значения)</p> <p>Диапазон настроек: Bright, Dark, Standard</p> <p>Примечание</p> <ul style="list-style-type: none"> • Для получения подробной информации по настройкам «Ambient Light», смотрите наш веб-сайт (http://www.eizoglobal.com).
	Reset	Верните значения расширенных настроек к значениям по умолчанию.	

2-5. Регулировка яркости

Яркость экрана может быть отрегулирована в зависимости от окружения установки либо личных предпочтений.

Яркость экрана регулируется изменением яркости подсветки (источник света на задней ЖК-панели).

Диапазон настроек

от 0 до 100

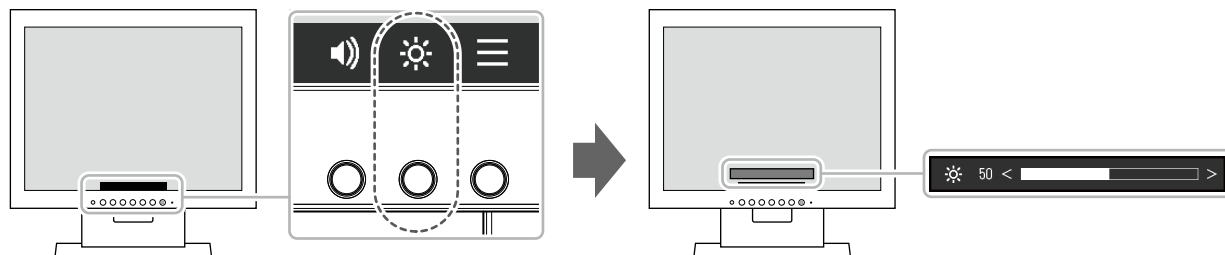

Примечание

- Когда Auto EcoView настроен на «On», спектр регулировки ограничен, как указано далее. (Для получения подробной информации по Auto EcoView, смотрите «Auto EcoView» (стр. 11).)
 - Настройки яркости не могут быть уменьшены либо увеличены за пределы максимальных и минимальных значений, указанных в расширенных настройках Auto EcoView.
 - Яркость может не регулироваться, если окружение установки монитора слишком яркое либо темное.

2-6. Регулировка громкости

Звук колонок может настраиваться.

Диапазон настроек

от 0 до 30

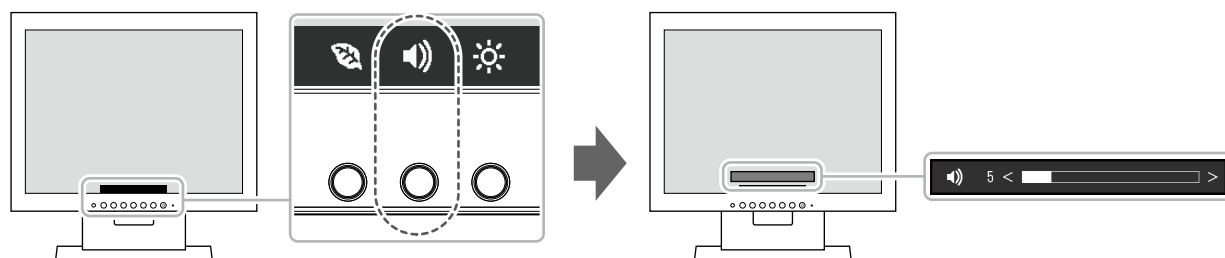

Глава 3 Расширенная регулировка/настройки

В данном разделе описаны расширенные процедуры регулировки и настройки монитора с использованием меню настроек.

Для получения информации по основным функциям, смотрите «Глава 2 Основные регулировки/настройки» (стр. 9).

3-1. Основные операции в меню настроек

1. Вывод на экран меню

1. Нажмите любой переключатель (кроме \odot).
Будет отображено руководство по эксплуатации.
2. Выберите \equiv .
Появится меню настроек.

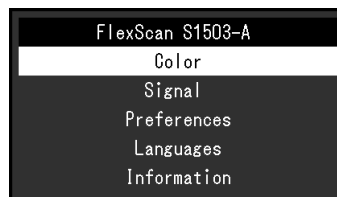

2. Регулировка/настройки

1. Выберите меню для регулировки/настройки с помощью \uparrow \downarrow и выберите \checkmark .
Появится под-меню.

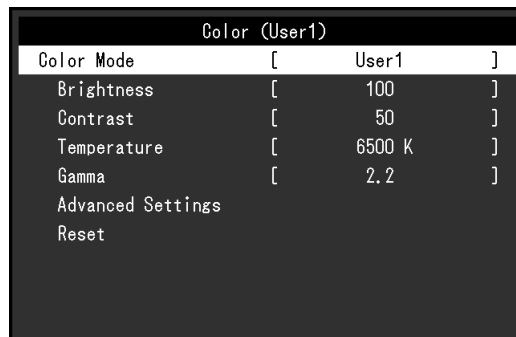

2. Выберите единицу для регулировки/настройки с помощью \uparrow \downarrow и выберите \checkmark .
Будет отображено меню регулировки/настройки.



3. Выполните регулировку/настройку с помощью \uparrow \downarrow или \leftarrow \rightarrow и выберите \checkmark для подтверждения изменений.
Появится под-меню.
Выбор \times во время регулировки/настройки отменит регулировку/настройку и восстановит состояние, которое было до внесения изменений.

3. Выход

1. При неоднократном нажатии \times Меню настроек будет закрыто.

3-2. Функции меню настроек

● Регулирование цвета

Статус настроек цветового режима может быть отрегулирован в зависимости от личных предпочтений.



Внимание

- Для выполнения стабилизации электрических частей необходимо около 30 минут. Подождите 30 минут либо более после того, как подача энергии на монитор была отключена перед тем, как выполнять процедуру по регулировке монитора.
- То же изображение может наблюдаться в разной цветовой гамме на множественных мониторах из-за специфических характеристик каждого монитора. Визуально отрегулируйте регулировку цвета на множественных мониторах.

Функции, которые можно отрегулировать, зависят от цветового режима.

√: Регулируемый - : Не регулируемый

Функция	Цветовой режим			Описание
	User1 User2	sRGB	Paper	
Color Mode	√	√	√	<p>Выберите желаемый режим в зависимости от использования монитора.</p> <p>Настройки статуса регулировки могут быть отрегулированы в зависимости от личных предпочтений. Выберите режим для регулировки и выполните регулировку с применением значимых функций.</p> <p>Диапазон настроек: User1, User2, sRGB, Paper</p> <p>Примечание</p> <ul style="list-style-type: none"> • Для получения подробной информации по статусу регулировки каждого режима, смотрите «2-3. Переключение режимов отображения (цветовых режимов)» (стр. 10).
Brightness	√	√	√	<p>Яркость экрана регулируется изменением яркости подсветки (источник света на задней ЖК-панели).</p> <p>Диапазон настроек: от 0 до 100</p> <p>Примечание</p> <ul style="list-style-type: none"> • Если изображение слишком темное, даже если яркость настроена на 100, отрегулируйте контраст.

Функция	Цветовой режим			Описание
	User1 User2	sRGB	Paper	
Contrast	√	-	-	<p>Яркость экрана отрегулирована варьированием уровня видео сигнала.</p> <p>Диапазон настроек: от 0 до 100</p> <p>Примечание</p> <ul style="list-style-type: none"> • Контраст в 50 отображает градацию каждого цвета. • При регулировке монитора, рекомендуется выполнять регулировку яркости, при которой не потеряются характеристики градации, перед тем, как выполнить регулировку контраста. • Выполните регулировку контраста в следующих случаях. <ul style="list-style-type: none"> - Если изображение слишком темное, даже если яркость настроена на 100 (Настройте контраст на значение выше, чем 50.)
Temperature	√	-	√	<p>Регулирует температуру цвета. Температура цвета как правило используется для выражения оттенков «Белый» и/или «Черный» в численном значении. Значение выражено в градусах «К» (Кельвина). Экран становится красноватым при низкой температуре цвета и синеватым при высокой температуре цвета, похоже на температуру пламени. Предварительно настроено значение коэффициента усиления для каждого настроенного значения температура цвета.</p> <p>Диапазон настроек: Off, от 4000 К до 10000 К (с шагом 500 К, включая 9300 К.)</p> <p>Примечание</p> <ul style="list-style-type: none"> • Значение, указанное в «К», используется в качестве контрольного. • «Gain» позволяет вам выполнять более расширенные регулировки. • При настройке на «Off» изображение отображено в предварительно настроенном цвете ЖК-панели (Усиление: 100 для каждого канала RGB). • Если усиление изменено, температура настроек меняется на «Off».

Функция		Цветовой режим			Описание
		User1 User2	sRGB	Paper	
Gamma		√	-	-	<p>Отрегулируйте гамму. Яркость монитора варьируется в зависимости от сигнала ввода, спектр вариации не пропорционален сигналу ввода. Поддержание баланса между сигналом ввода и яркостью монитора определяется как «Gamma correction».</p> <p>Диапазон настроек: 1,8, 2,0, 2,2, 2,4</p> <p>Примечание</p> <ul style="list-style-type: none"> • Если для цветового режима выбрано «Paper» для значения гаммы будет отображено «Paper».
Advanced Settings	Hue	√	-	-	<p>Отрегулируйте оттенок.</p> <p>Диапазон настроек: от -50 до 50</p> <p>Примечание</p> <ul style="list-style-type: none"> • Использование этой функции может ограничить отображение некоторых градаций цвета.
	Saturation	√	-	-	<p>Отрегулируйте насыщенность цвета.</p> <p>Диапазон настроек: от -50 до 50</p> <p>Примечание</p> <ul style="list-style-type: none"> • Использование этой функции может ограничить отображение некоторых градаций цвета. • Минимальное значение (-50) меняет экран на монохромный.
	Gain	√	-	-	<p>Яркость каждого компонента красного, зеленого, синего цвета можно обозначить как «Gain». Оттенок «белый» может быть изменен при регулировании ускорения.</p> <p>Диапазон настроек: от 0 до 100</p> <p>Примечание</p> <ul style="list-style-type: none"> • Использование этой функции может ограничить отображение некоторых градаций цвета. • Значение ускорения меняется согласно температуре цвета. • Если усиление изменено, температура настроек меняется на «Off».
Reset		√	√	√	Сбросьте все регулировки цвета для цветового режима, который выбран на данный момент, выберите настройки по умолчанию.

● Настройки сигнала

Настройте метод для вывода сигнала ввода с монитора компьютера.

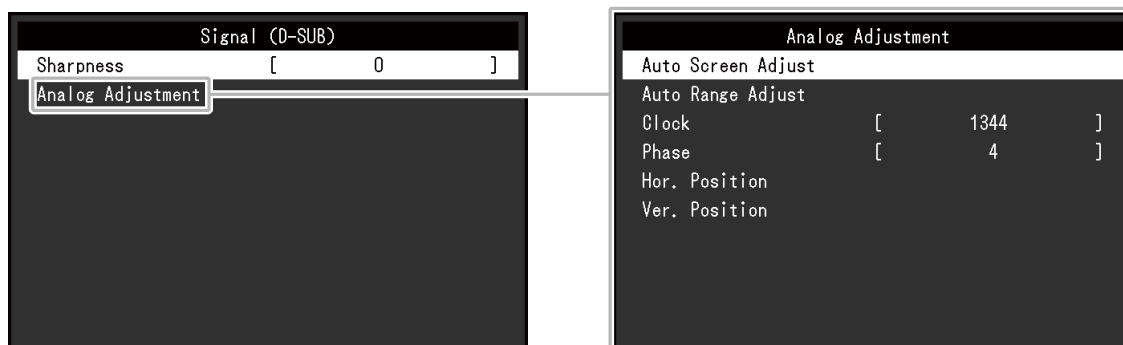

(Диапазон настроек каждой функции отличается в зависимости от сигнала ввода.)

√: Настраиваемый - : Не настраиваемый

Функция	Сигнал ввода		Описание
	DVI	D-Sub	
Sharpness	√	√	<p>Если изображение отображено на экране с низким разрешением, то текст или линии на отображаемом изображении могут быть размыты. Эта функция сокращает этот эффект размытости.</p> <p>Диапазон настроек: от -2 до 2</p> <p>Примечание</p> <ul style="list-style-type: none"> Настройки резкости, возможно, не придется выполнять, в зависимости от разрешения дисплея. («Sharpness» в таком случае выбрана быть не может.)
Analog Adjustment	-	√	<p>Мерцание экрана, позиция дисплея, рамзер могут быть отрегулированы автоматически. При выборе «Auto Screen Adjust» будет отображено сообщение. Выберите «Yes» для активации данной функции.</p> <p>Примечание</p> <ul style="list-style-type: none"> Функция автоматической регулировки экрана работает правильно, если изображение полностью отображено на всей области отображения экрана. Она не работает правильно в следующих случаях: <ul style="list-style-type: none"> Если изображение отображено только на части экрана (Окно команд подсказок, например) Если используется черный фон (обои, и т.д.) Также данная функция может не работать соответствующим образом на определенных графических платах. Если сигнал введен на монитор впервые, либо если разрешение частоты вертикального/горизонтального сканирования не используется до его настройки, будет автоматически активирована функция саморегулировки (только для сигналов с разрешением 800×600 (SVGA) или выше).

√: Настраиваемый - : Не настраиваемый

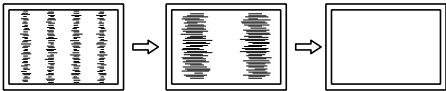
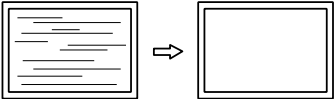
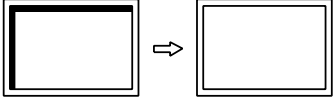
Функция	Сигнал ввода		Описание
	DVI	D-Sub	
Auto Range Adjust	-	√	Каждая единица цвета (0 до 255) может быть отображена при автоматической регулировке уровня сигнала вывода. При выборе «Auto Range Adjust» будет отображено сообщение. Выберите «Yes» для активации данной функции.
Clock	-	√	<p>Мерцание вертикальных линий на экране или части экрана может быть уменьшено.</p>  <p>Примечание</p> <ul style="list-style-type: none"> Используйте переключатели управления (< >) для выполнения тонких регулировок таким образом, чтобы не пропустить ни одну точку регулировки.
Phase	-	√	<p>Мерцание или размытость на всем экране могут быть уменьшены.</p>  <p>Примечание</p> <ul style="list-style-type: none"> Мерцание или размытость могут быть и не устранены полностью в зависимости от вашего компьютера или графической платы. После выполнения настроек отрегулируйте «Clock» повторно, если появятся вертикальные полосы.
Hor. Position Ver. Position	-	√	<p>Горизонтальная или вертикальная позиция на экране может быть отрегулирована.</p>  <p>Примечание</p> <ul style="list-style-type: none"> Поскольку количество пикселей и позиции пикселей на ЖК-мониторе фиксированы, только одна позиция возможна для правильного отображения. Регулировка позиций производится для того, чтобы сместить изображение на правильную позицию.

● Предпочтительные настройки

Настройки монитора сконфигурированы таким образом, чтобы соответствовать рабочему окружению или личным предпочтениям.

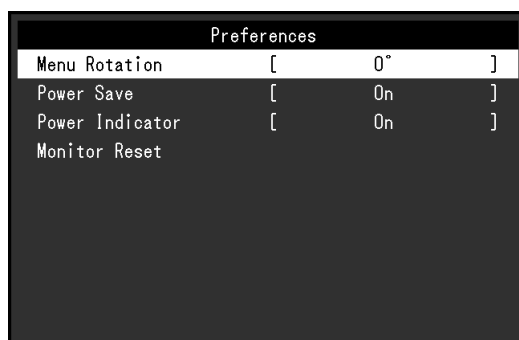

Функция	Описание
Menu Rotation	<p>Измените ориентацию Меню настроек с использованием экрана монитора с портретным изображением.</p> <p>Диапазон настроек: 0°, 90°</p> <p>Примечание</p> <ul style="list-style-type: none"> Для использования экрана монитора с портретным изображением будет необходима графическая плата, которая поддерживает отображение портрета. При перемещении монитора в позицию вертикального изображения, необходимо изменить настройки графической платы. Для получения более подробной информации смотрите Руководство пользователя по графическим платам. Также дополнительную информацию можно получить на нашем веб-сайте (http://www.eizoglobal.com).
Power Save	<p>Монитор может быть настроен таким образом, чтобы переходить в режим энергосбережения в зависимости от состояния компьютера. Монитор переходит в режим энергосбережения приблизительно 15 секунд спустя после того, как будет определено ослабление сигнала ввода. Когда монитор перешел в режим энергосбережения, изображения не будут отображены на экране.</p> <ul style="list-style-type: none"> Выход из режима энергосбережения <ul style="list-style-type: none"> Если монитор получает ввод, он автоматически выходит из режима энергосбережения и возвращается в режим нормального отображения. <p>Диапазон настроек: On, Off</p> <p>Примечание</p> <ul style="list-style-type: none"> Во время перехода в режим энергосбережения за 5 секунд до перехода будет отображено сообщение, которое уведомит о переходе. Когда монитор не используется, можно полностью выключить питание, отключив монитор от электрической сети, например, вынув вилку из розетки. Расход энергии варьируется даже тогда, когда подключен кабель мини-разъема стерео.
Power Indicator	<p>Индикатор питания (белый) может быть автоматически выключен во время отображения экрана.</p> <p>Диапазон настроек: On, Off</p>
Monitor Reset	<p>Восстановите все настройки до значений по умолчанию, кроме следующих настроек.</p> <ul style="list-style-type: none"> Настройки меню «Administrator Settings» <p>Примечание</p> <ul style="list-style-type: none"> Для получения подробной информации по настройкам Auto EcoView, смотрите «Глава 4 Настройки администратора» (стр. 21).

● Язык

Можно выбрать язык для меню и сообщений.

Диапазон настроек

Английский, немецкий, французский, испанский, итальянский, словенский, японский, упрощенный китайский, традиционный китайский



Внимание

- Отображение языка меню «Administrator Settings» не может быть изменено.
-

● Информация

Возможно проверить информацию по монитору (имя продукта, серийный номер, время эксплуатации, сигнал ввода и разрешение).

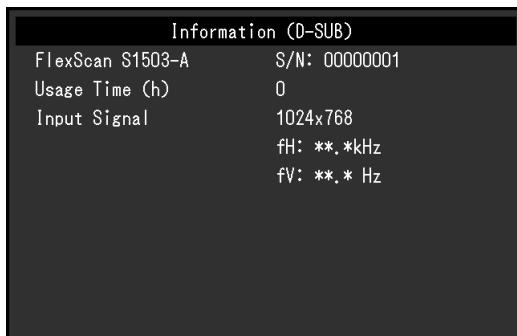



Глава 4 Настройки администратора

В данном разделе описано, каким образом возможно конфигурировать работу монитора с использованием меню «Administrator Settings».

Данное меню предназначено для администраторов. Конфигурации в данном меню не требуются для нормального использования монитора.

4-1. Основные операции в меню «Administrator Settings»

1. Вывод на экран меню

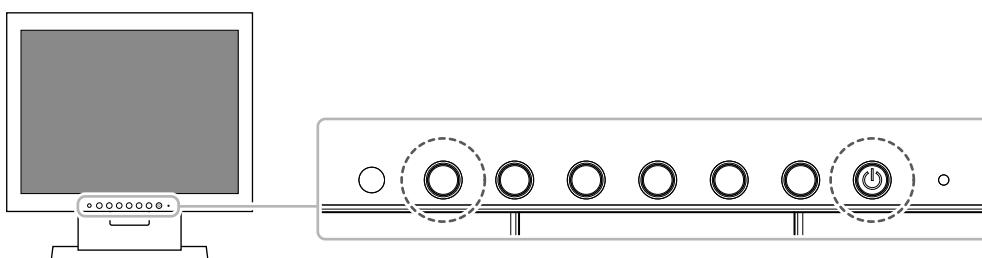

1. Нажмите , чтобы выключить монитор.
2. Во время нажатия на крайний левый переключатель нажмите  и удерживайте более 2 секунд, чтобы включить монитор.



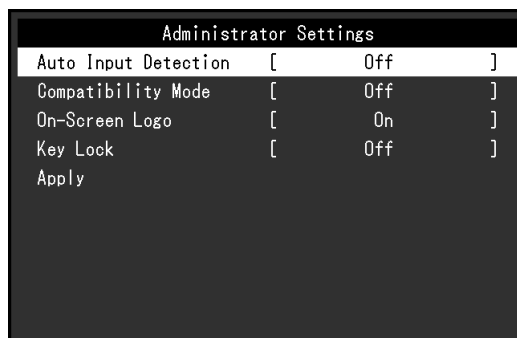



Появится меню «Administrator Settings».

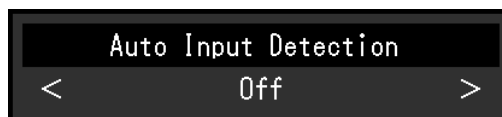

2. Настройка

1. Выберите единицу для настройки с помощью   и выберите .
Будет отображено меню регулировки/настройки.



2. Настройте с помощью   и выберите .
Появится меню «Administrator Settings».

3. Подтверждение и выход



1. Выберите «Apply» и выберите .
Настройки применяются и выполняется выход из меню «Administrator Settings».

Внимание

- Язык (английский) в меню «Administrator Settings» не может быть изменен.

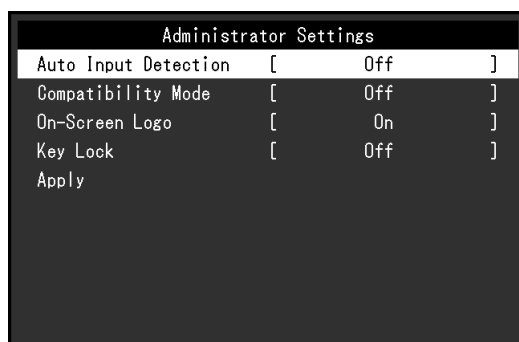

4-2. Функции меню «Administrator Settings»







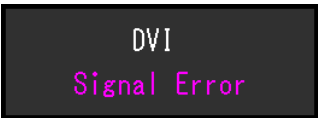

Функция	Описание
Auto Input Detection	<p>Этот продукт автоматически распознает разъем, через который вводятся сигналы компьютера и на экране отображаются изображения. Когда компьютер отключен либо перешел в режим энергосбережения, любой другой доступный сигнал будет отображен автоматически.</p> <p>Если данная функция настроена на «Off», монитор отображает сигнал с выбранного разъема независимо от того, введен ли сигнал или нет. В данном случае выберите сигнал ввода для отображения, воспользовавшись переключателем управления , расположенным в передней части монитора.</p> <p>Диапазон настроек: On, Off</p> <p>Примечание</p> <ul style="list-style-type: none"> • После включения расположенного на задней части выключателя основного питания данное изделие автоматически распознает разъем, на который поступает сигнал с компьютера, и изображения выводятся на экран независимо от того, включена или выключена эта функция. • Если данная функция настроена на «On» монитор перейдет в режим энергосбережения только после того, как все подключенные компьютеры перешли в режим энергосбережения или были отключены.
Compatibility Mode	<p>В зависимости от компьютера и графической платы сигнал ввода может быть не определен и монитор может не выйти из режима энергосбережения. Если это произошло, настройте данную функцию на «On».</p> <p>Диапазон настроек: On, Off</p>
On-Screen Logo	<p>Когда монитор включен, на экране появится логотип EIZO.</p> <p>Когда данная функция настроена на «Off», логотип EIZO отображен не будет.</p> <p>Диапазон настроек: On, Off</p>
Key Lock	<p>Для того, чтобы предотвратить внесение изменений в настройки, переключатели управления, расположенные в передней части монитора, могут быть заблокированы.</p> <p>Диапазон настроек: Off, Menu, All</p> <ul style="list-style-type: none"> • «Off» Включает все переключатели. • «Menu» Блокировка переключателя . • «All» Блокировка всех переключателей, кроме выключателя питания.

Глава 5 Поиск и устранение неисправностей

5-1. Отсутствует изображение



Неисправность	Причина и действия по устранению
1. Отсутствует изображение. <ul style="list-style-type: none">Индикатор питания не горит.	<ul style="list-style-type: none">Проверьте, правильно ли подключен кабель питания.Включите расположенный сзади монитора выключатель основного питания.Нажмите .Выключите расположенный сзади монитора выключатель основного питания и через несколько минут снова включите его.
<ul style="list-style-type: none">Индикатор питания горит белым цветом.	<ul style="list-style-type: none">Увеличьте «Brightness», «Contrast», или «Gain» в меню настроек (см. «Регулирование цвета» (стр. 14)).
<ul style="list-style-type: none">Индикатор питания горит оранжевым цветом.	<ul style="list-style-type: none">Переключите сигнал ввода.Подвигайте мышь или нажмите любую кнопку на клавиатуре.Убедитесь, что компьютер включен.В зависимости от компьютера и графической платы сигнал ввода может быть не определен и монитор может не выйти из режима энергосбережения. Если на экране не появляется изображение даже после того, как вы подвигали мышь или нажали любую кнопку на клавиатуре, выполните следующие инструкции. Неисправность можно устранить.<ol style="list-style-type: none">Нажмите , чтобы выключить монитор.Во время нажатия на крайний левый переключатель нажмите  и удерживайте более 2 секунд. Появится меню «Administrator Settings».Выберите «Compatibility Mode».Выберите «On».Выберите «Apply» и выберите <input checked="" type="checkbox"/>.Перезагрузите компьютер.
2. Отображается приведенное ниже сообщение. <ul style="list-style-type: none">Данное сообщение означает, что входной сигнал находится за пределами указанного частотного диапазона. Пример: 	<p>Это сообщение появляется в случае некорректного входного сигнала, даже если монитор исправен.</p> <ul style="list-style-type: none">Убедитесь, что компьютер сконфигурирован в соответствии с требованиями к разрешению и частоте вертикальной развертки монитора (см. «1-2. Поддерживаемые разрешения» (стр. 7)).Перезагрузите компьютер.Выберите требуемую настройку, используя служебную программу видеокарты. Для получения более подробной информации смотрите Руководство пользователя по графическим платам.

5-2. Проблемы с изображениями (для цифрового и аналогового сигналов)

Неисправность	Причина и действия по устранению
<p>1. Экран слишком яркий либо слишком темный.</p>	<ul style="list-style-type: none"> Используйте «Brightness» или «Contrast» в меню настроек для их регулировки (см. «Регулирование цвета» (стр. 14)). (Подсветка ЖК-монитора имеет ограниченный срок действия. Если экран становится темным или начинает мигать, свяжитесь с местным представителем компании EIZO.) Если экран слишком яркий, попробуйте изменить настройки Auto EcoView на «On». Монитор определяет яркость окружающей среды для того, чтобы автоматически отрегулировать яркость экрана (см. «Auto EcoView» (стр. 11)).
<p>2. Яркость меняется сама по себе.</p>	<ul style="list-style-type: none"> Попытайтесь изменить значение функции Auto EcoView на «Off» (см. «Auto EcoView» (стр. 11)).
<p>3. «Brightness» не может быть отрегулирована.</p> <p>• Невозможно увеличить/уменьшить значение настроек (◀ или ▶ отображены в сером цвете)</p> <p>- Меню «Brightness» через  переключатель управления</p>  <p>- Меню «Brightness» при регулировке цвета</p>  /  <p>• Невозможно увеличить/уменьшить значения настроек (◀ и ▶ отображены в сером цвете)</p> <p>- Меню «Brightness» через  переключатель управления</p>  <p>- Меню «Brightness» при регулировке цвета</p> 	<p>Если Auto EcoView настроено на «On», «Brightness» может быть нерегулируемой из-за расширенных настроек Auto EcoView.</p> <ul style="list-style-type: none"> Спектр регулировки яркости функции Auto EcoView может быть ограничен для того, чтобы убедиться, что экран не является ни слишком ярким, ни слишком темным. Если спектр регулировки ограничен, значения вне спектра не могут быть настроены. Если вы хотите настроить значение вне спектра, попытайтесь изменить следующие настройки. <ul style="list-style-type: none"> Измените минимальное и максимальное значение для «Brightness» в расширенных настройках Auto EcoView. Настройте Auto EcoView на «Off». Для получения подробной информации по настройкам Auto EcoView, смотрите «Auto EcoView» (стр. 11). Регулировка яркости может быть невозможна, если окружение установки монитора слишком яркое либо темное. В данном случае попытайтесь изменить следующие настройки. <ul style="list-style-type: none"> Измените максимальные и минимальные значения для «Ambient Light» в расширенных настройках Auto EcoView. Настройте Auto EcoView на «Off». Для получения подробной информации по настройкам Auto EcoView, смотрите «Auto EcoView» (стр. 11).
<p>4. Текст размыт.</p>	<ul style="list-style-type: none"> Убедитесь, что компьютер сконфигурирован в соответствии с требованиями к разрешению и частоте вертикальной развертки монитора (см. «1-2. Поддерживаемые разрешения» (стр. 7)). Если изображение отображено с разрешением, иным, нежели рекомендованное, текст либо линии на отображенном изображении могут быть размыты. В таком случае попытайтесь отрегулировать «Sharpness» в меню настроек (см. «Sharpness» (стр. 17)).

Неисправность	Причина и действия по устранению
5. Появляются остаточные изображения.	<ul style="list-style-type: none"> Остаточные изображения являются характерными для ЖК-мониторов. Избегайте отображения одного и того же изображения на протяжении длительного времени. Используйте сохранение экрана либо воспользуйтесь функцией энергосбережения для того, чтобы избежать отображения одного и того же изображения на протяжении длительного времени. После вывода на экран некоторых изображений, даже в течение короткого времени, возможно появление остаточного изображения. Избавиться от этого эффекта можно сменой изображения или отключением электропитания на несколько часов.
6. На экране остаются зеленые / красные / синие / белые / темные точки.	<ul style="list-style-type: none"> Это происходит по причине характеристик ЖК-панели, а не из-за неполадок.
7. Образцы наложения или отметки давления остаются на ЖК-панели.	<ul style="list-style-type: none"> Оставьте монитор с белым либо черным экраном. Симптомы могут исчезнуть.

5-3. Проблемы с изображением (только для аналогового сигнала)

Неисправность	Причина и действия по устранению
<p>1. Неверное положение изображения на экране.</p> 	<ul style="list-style-type: none"> Используйте параметр «Position» в меню настройки для корректировки положения изображения (см. «Hor. Position», «Ver. Position» (стр. 18)). Если неисправность не будет устранена, используйте служебную программу видеокарты, чтобы изменить положение отображения.
<p>2. На экране появляются вертикальные полосы, или часть изображения мигает.</p> 	<ul style="list-style-type: none"> Используйте параметр «Clock» в меню настройки для регулировки (см. «Clock» (стр. 18)).
<p>3. Мерцание или размытость изображения на всем экране.</p> 	<ul style="list-style-type: none"> Используйте параметр «Phase» в меню настройки для регулировки (см. «Phase» (стр. 18)).

5-4. Другие проблемы

Неисправность	Причина и действия по устранению
1. Меню настроек не появляется.	<ul style="list-style-type: none">• Проверьте, чтобы переключатель блокировки операции был включен (см. «Key Lock» (стр. 22)).
2. Нет вывода аудио.	<ul style="list-style-type: none">• Проверьте, чтобы кабель мини-разъема стерео был подключен правильно.• Проверьте, чтобы звук был настроен на 0.• Проверьте компьютер и программное обеспечение проигрывания аудио, чтобы посмотреть, что они сконфигурированы правильно.

6-1. Прикрепление опционального кронштейна

Опциональный кронштейн (или опциональная стойка) может быть прикреплен после отсоединения секции стойки. Смотрите информацию по поддерживаемой модели дополнительного кронштейна (или опциональной стойке), приведенную на нашем веб-сайте. <http://www.eizoglobal.com>

Внимание

- При прикреплении кронштейна или стойки смотрите инструкции соответствующего руководства пользователя.
- При использовании кронштейна либо стойки другого производителя проверьте заранее его характеристики и выберите те, которые соответствуют стандарту VESA. Используйте винты для крепления установки и стойки.
 - Зазор между отверстиями винтов: 75 мм × 75 мм или 100 мм × 100 мм
 - Толщина пластины: 2,6 мм
 - Достаточно прочна, чтобы удержать вес установки монитора (кроме стойки) и таких креплений, как кабели.
- Когда вы прикрепляете кронштейн или стойку, нестабильная ориентация и спектр перемещения (угол наклона) должны быть следующими:

Ориентация				
Диапазон перемещения (угол наклона)	 Вверх: 45°	 Вниз: 45°	 Вверх: 45°	 Вниз: 45°

- После установки стойки или кронштейна подключите кабели.
- Монитор, кронштейн и стойка тяжелые. Их падение может послужить причиной травмы пользователя, либо повреждения оборудования.

Процедура установки

1. Положите ЖК-панель на мягкую ткань, расположенную на стабильной и плоской поверхности, поверхность панели должна быть расположена в направлении вниз.

2. Удалите стойку.

Подготовьте отвертку.

Винтовёртом ослабьте винты (четыре), которыми крепится стойка.

3. Прикрепите кронштейн или стойку к монитору.

Укрепите монитор на кронштейне или стойке с использованием винтов, указанных в Руководстве пользователя кронштейна или стойки.

- Для случаев, когда зазор между отверстиями винтов кронштейна или стойки составляет 75 мм × 75 мм

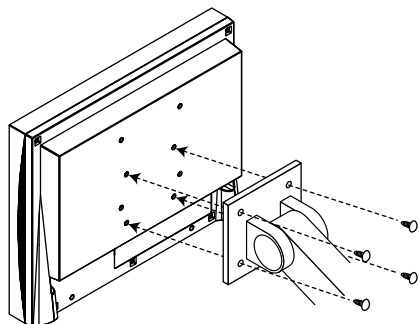

- Для случаев, когда зазор между отверстиями винтов кронштейна или стойки составляет 100 мм × 100 мм

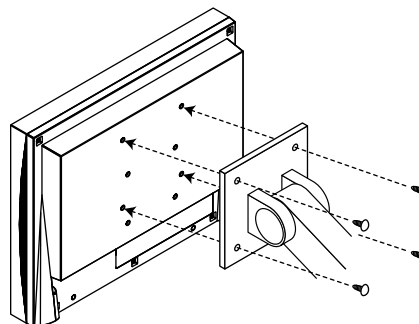

6-2. Подключение компьютеров разного типа

Этот продукт может быть подключен к множественным компьютерам и позволяет вам переключать соединения для отображения.

Примеры соединений

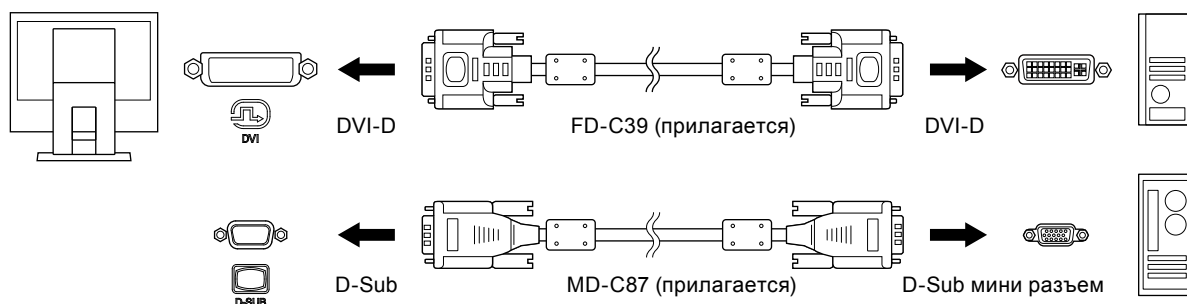

Примечание

- Каждый раз при нажатии переключателя управления (⏏) на передней части монитора изменяется входной сигнал. При включенном сигнале имя порта ввода появляется в верхнем правом угле экрана.
- Этот продукт автоматически распознает разъем, через который вводятся сигналы компьютера и на экране отображаются изображения. Для получения более подробной информации смотрите «Auto Input Detection» (стр. 22).

6-3. Технические характеристики

ЖК-панель	Тип	TN (антибликовая)
	Задняя подсветка	Светодиодные лампы
	Размер	38 см (15 дюймов)
	Исходное разрешение	1024 точек × 768 линий
	Размер монитора (H × V)	304,1 мм × 228,1 мм
	Шаг пикселя	0,297 мм
	Цвета отображения	8-битные цвета: 16,77 миллиона цветов
	Углы обзора (H / V, стандартные)	160° / 160°
	Время реакции (стандартное значение)	Черный - белый - черный: Примерно 8 мс
Видеосигналы	Входные разъемы	DVI-D × 1, и D-Sub мини 15-разъем × 1
	Частота цифровой развертки (H / V)	31 кГц до 49 кГц / 59 Гц до 61 Гц (VGA TEXT: 69 Гц до 71 Гц)
	Частота сканирования для аналогового сигнала (H / V)	31 кГц до 49 кГц / 55 Гц до 61 Гц (VGA TEXT: 69 Гц до 71 Гц)
	Сигнал синхронизации	Отдельный
	Макс. Частота точек	65 МГц
Аудио	Колонки	0,5 Вт + 0,5 Вт
	Входные разъемы	Линия: Аналоговый разъем голосового ввода × 1
Питание	Вход	100–240 Vac ±10 %, 50 / 60 Гц, 0,3 А–0,2 А
	Максимальное потребление электроэнергии	16 Вт или меньше
	Режим энергосбережения	0,5 Вт или меньше (настройки по умолчанию)
	Режим ожидания	0,5 Вт или меньше (настройки по умолчанию)
Физические характеристики	Габаритные размеры	346 мм × 349 мм × 157 мм (Ш × В × Г)
	Габаритные размеры (без стойки)	346 мм × 280 мм × 69 мм (Ш × В × Г)
	Масса нетто	Примерно 4,7 кг
	Масса нетто (без стойки)	Примерно 3,4 кг
	Наклон	Вверх 30°, Вниз 0°
Требования к окружающей среде при эксплуатации	Температура	от 5 °C до 35 °C (от 41 °F до 95 °F)
	Влажность	Относ. влажность от 20 % до 80 % (без конденсации)
	Давление воздуха	от 540 гПа до 1060 гПа
Требования к окружающей среде при транспортировке/хранении	Температура	от -20 °C до 60 °C (от -4 °F до 140 °F)
	Влажность	Относ. влажность от 10 % до 90 % (без конденсации)
	Давление воздуха	от 200 гПа до 1060 гПа

● Принадлежности

Комплект для очистки

EIZO «ScreenCleaner»

Для получения более подробной информации по аксессуарам, смотрите наш веб-сайт. <http://www.eizoglobal.com>

Приложение

Товарный знак

Термины HDMI и HDMI High-Definition Multimedia Interface, а также логотип HDMI являются товарными знаками или зарегистрированными товарными знаками компании HDMI Licensing, LLC в Соединенных Штатах Америки и других странах.

Логотип DisplayPort Compliance и VESA – зарегистрированные товарные знаки ассоциации Video Electronics Standards Association.

Логотип SuperSpeed USB Trident — зарегистрированный товарный знак USB Implementers Forum, Inc.



DICOM – зарегистрированный товарный знак Национальной ассоциации производителей электрооборудования для публикаций ее стандартов, касающихся обмена цифровой медицинской информацией.

Kensington и MicroSaver — зарегистрированные товарные знаки корпорации ACCO Brands.

Thunderbolt является зарегистрированным товарным знаком корпорации Intel в США и/или других странах.

Microsoft и Windows являются зарегистрированными товарными знаками корпорации Майкрософт в США и других странах.

Adobe является зарегистрированным товарным знаком компании Adobe Systems Incorporated в США и других странах.

Apple, macOS, Mac OS, OS X, Macintosh и ColorSync являются зарегистрированными товарными знаками Apple Inc.

EIZO, EIZO Logo, ColorEdge, CuratOR, DuraVision, FlexScan, FORIS, RadiCS, RadiForce, RadiNET, Raptor и ScreenManager – зарегистрированные товарные знаки корпорации EIZO в Японии и других странах.

ColorEdge Tablet Controller, ColorNavigator, EcoView NET, EIZO EasyPIX, EIZO Monitor Configurator, EIZO ScreenSlicer, G-Ignition, i•Sound, Quick Color Match, RadiLight, Re/Vue, Screen Administrator, Screen InStyle и UniColor Pro являются товарными знаками EIZO Corporation.

Все остальные названия компаний и продуктов являются товарными знаками или зарегистрированными товарными знаками их владельцев.

Лицензия

Используемый для данного изделия растровый шрифт разработан компанией Ricoh Industrial Solutions Inc.

