

# Anleitung

## DuraVision® FDF2304W-IP

**LCD-Farbmonitor**

**Software Version 4.3**

Vielen Dank, dass Sie sich für unseren LCD-Farbmonitor entschieden haben.

### **Wichtig**

**Lesen Sie dieses „Anleitung“, das „Installationshandbuch“ sowie das „Einrichtungshandbuch“ aufmerksam durch, um sich mit dem sicheren und effizienten Gebrauch vertraut zu machen.**



- 
- **Besuchen Sie unsere Website für die neusten Informationen über unser Zubehör, einschließlich des „Anleitung“:**

<http://www.eizoglobal.com>

---



## Hinweise zu diesem Handbuch

	<b>Einrichtungshandbuch</b>	Beschreibt die Vorsichtsmaßnahmen und Installationsprozesse von der Verbindung der Netzwerkkamera bis zur Bildanzeige der Kamera.
	<b>Anleitung</b> (das vorliegende Handbuch)	Beschreibt die Bedienung der Netzwerkkameras und Livebild-Bildschirmmenüs usw.
	<b>Installationshandbuch</b>	Beschreibt die Registrierung von Netzwerkkameras sowie die Einrichtung von Funktionen, dem Monitorsystem usw.

Die Produktspezifikationen variieren möglicherweise in den einzelnen Absatzgebieten. Überprüfen Sie, ob die Spezifikationen im Handbuch in der Sprache des Absatzgebietes geschrieben sind.

Kein Teil dieses Handbuchs darf ohne die vorherige schriftliche Zustimmung von EIZO Corporation in irgendeiner Form oder mit irgendwelchen Mitteln – elektronisch, mechanisch oder auf andere Weise – reproduziert, in einem Suchsystem gespeichert oder übertragen werden.

EIZO Corporation ist in keiner Weise verpflichtet, zur Verfügung gestelltes Material oder Informationen vertraulich zu behandeln, es sei denn, es wurden mit EIZO Corporation beim Empfang der Informationen entsprechende Abmachungen getroffen. Obwohl größte Sorgfalt aufgewendet wurde, um zu gewährleisten, dass die Informationen in diesem Handbuch dem neuesten Stand entsprechen, ist zu beachten, dass die Spezifikationen der Monitore von EIZO ohne vorherige Ankündigung geändert werden können.

# Hinweise für diesen Monitor

## Reinigung

Flecken auf dem Gehäuse und der LCD-Displayoberfläche können entfernt werden, indem ein Teil eines weichen Tuchs mit Wasser befeuchtet wird.

### **Achtung**

- Chemikalien wie Alkohol- und Desinfektionslösungen können zu Veränderungen im Glanz, Trübungen und dem Verblassen des Gehäuses oder LCD-Displays sowie zur Verschlechterung der Bildqualität führen.
- Verwenden Sie nie Verdünner, Benzin, Wachs oder scheuernde Reinigungsmittel, da sie das Gehäuse oder die LCD-Displayoberfläche beschädigen können.

### **Hinweis**

- Zur Reinigung des Gehäuses und der LCD-Displayoberfläche wird der optionale ScreenCleaner empfohlen.

## So arbeiten Sie optimal mit dem Monitor

- Eine übermäßig dunkle/helle Anzeige ist schlecht für die Augen. Stellen Sie die Helligkeit der Bildschirmanzeige den Umgebungsbedingungen entsprechend ein.
- Die Augen ermüden durch langes Arbeiten am Monitor. Legen Sie jede Stunde 10 min. Pause ein.

# INHALT

<b>Hinweise für diesen Monitor .....</b>	<b>3</b>
Reinigung .....	3
So arbeiten Sie optimal mit dem Monitor .....	3
<b>INHALT .....</b>	<b>4</b>
<b>Kapitel 1 Produktübersicht .....</b>	<b>5</b>
1-1. Systemkonfiguration .....	5
<b>Kapitel 2 Ein- / Ausschalten .....</b>	<b>6</b>
● Einschalten des Monitors .....	6
● Ausschalten des Monitors .....	6
<b>Kapitel 3 Betrieb des Systems .....</b>	<b>7</b>
3-1. Fernbedienung .....	7
3-2. Livebild-Bildschirm .....	8
● Grundlegende Menübedienung .....	9
3-3. Ändern von Bildschirmlayout und angezeigten Seiten .....	12
● Ändern des Bildschirmlayouts .....	12
● Ändern der auf dem Bildschirm angezeigten Seite .....	13
● Zum Umschalten der Anzeigepositionen des Kamerabildes .....	14
3-4. Ein-/Ausstellen der Anzeigeoptimierungsfunktion .....	15
3-5. Steuerung von Netzwerkkameras .....	16
● Vor dem Betrieb .....	16
● Bedienen von Netzwerkkameras .....	17
3-6. Anpassen der Bildschirmhelligkeit .....	19
3-7. Wechseln zwischen Eingangssignalen.....	19
<b>Kapitel 4 Fehlerbeseitigung .....</b>	<b>20</b>
4-1. Kein Bild .....	20
4-2. Bildverarbeitungsprobleme.....	20
4-3. Andere Probleme .....	21

# Kapitel 1 Produktübersicht

Dieser LCD-Farbmonitor kann Bilder von bis zu 16 Netzwerkkameras anzeigen\*1.

\*1 Ein Kameratyp, der Bilder in Netzwerksignale umwandelt und die Signale überträgt.

## 1-1. Systemkonfiguration

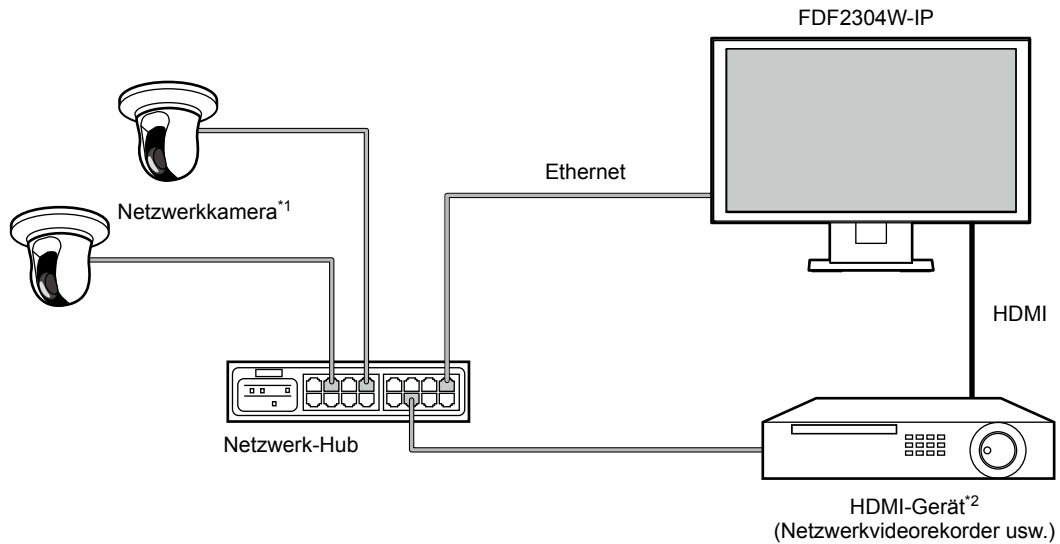

\*1 Es können bis zu 16 Netzwerkkameras registriert werden.

\*2 Verwenden Sie ein HDMI-Gerät (z. B. einen Netzwerkvideorekorder), falls erforderlich.

# Kapitel 2 Ein- / Ausschalten

## ● Einschalten des Monitors

### 1. Schalten Sie den Hauptnetzschalter auf der Rückseite des Monitors ein.

Der Hauptnetzschalter ist nach den werkseitigen Voreinstellungen eingeschaltet.

### 2. Drücken Sie auf der Vorderseite des Monitors oder POWER auf der Fernbedienung.

Die Netzkontroll-LED leuchtet blau auf, und der Livebild-Bildschirm wird angezeigt.

(Weitere Informationen zum Livebild-Bildschirm finden Sie im „3-2. Livebild-Bildschirm“ (Seite 8).)

#### **Achtung**

- Nach dem Einschalten dauert es üblicherweise etwa eine Minute, bis der Livebild-Bildschirm angezeigt wird (Ein rotierender Balken zeigt an, dass das Gerät eingeschaltet wird). Schalten Sie den Monitor während des Startvorgangs nicht aus.
- Wenn der Monitor zum ersten Mal gestartet wird, erscheint ein Menü für die Bedienung des Monitors und der Netzwerkkameras.
- Wenn keine Netzwerkkamera registriert ist, wird die Meldung „Nicht registriert“ im Bereich des Bildes der Netzwerkkamera angezeigt.

#### **Hinweis**

- Die zur Anzeige des Livebild-Bildschirms benötigte Zeit kann reduziert werden, indem Sie den Ausschaltstatus ändern (Schnellstart). Einzelheiten finden Sie im Installationshandbuch.

## ● Ausschalten des Monitors

### 1. Drücken Sie auf der Vorderseite des Monitors oder POWER auf der Fernbedienung.

#### **Achtung**

- Die Netzkontroll-LED blinkt blau, während das System heruntergefahren wird.
- Der Ausschaltstatus variiert je nach „Schnellstart“-Einstellung. Einzelheiten finden Sie im Installationshandbuch.
  - Bei Einstellung „Ein“: Teile des Systems werden weiterbetrieben. (Netzkontroll-LED: Rot)
  - Bei Einstellung „Aus“: Das System wird vollständig heruntergefahren (Standardeinstellung). (Netzkontroll-LED: AUS)
- Befolgen Sie die folgenden Schritte, um die Hauptstromversorgung des Monitors auszuschalten
  1. Falls „Schnellstart“ auf „Ein“ gestellt ist, ändern Sie die Einstellung auf „Aus“.
  2. Drücken Sie  auf der Vorderseite des Monitors oder POWER auf der Fernbedienung, um den Monitor auszuschalten.

Das System wird heruntergefahren, und die Netzkontroll-LED geht aus.
  3. Schalten Sie den Hauptnetzschalter aus.
- Wenn Sie die Hauptstromversorgung des Monitors ausschalten, bevor das System vollständig heruntergefahren ist, kann das Gerät beschädigt werden.
- Verwenden Sie die Fernbedienung innerhalb des in der folgenden Abbildung dargestellten Bereichs.

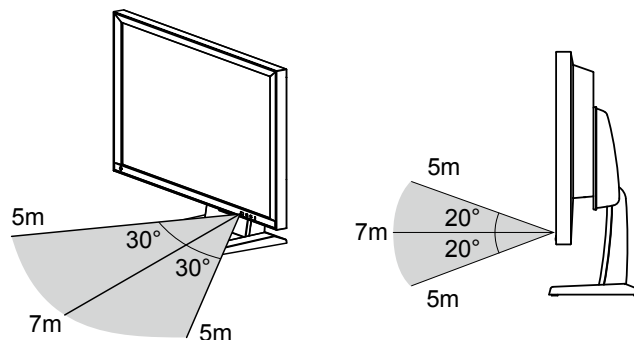

- Lassen Sie bei der Installation mehrerer Monitore ausreichend Platz zwischen den einzelnen Monitoren, sodass nur der gewünschte Monitor von der Fernbedienung gesteuert wird. Andernfalls werden alle Monitore, die das Signal der Fernbedienung empfangen, darauf reagieren.

# Kapitel 3 Betrieb des Systems

Alle Menüs können mithilfe der Fernbedienung oder einer USB-Maus bedient werden. Dieses Kapitel behandelt die Menübedienung mithilfe der Fernbedienung. Die Menübedienung bei Verwendung einer USB-Maus wird in den Abschnitten der jeweiligen Option beschrieben. Nähere Einzelheiten zum Anschluss einer USB-Maus finden Sie im Abschnitt „Grundlegende Menübedienung“ (Seite 9).

## 3-1. Fernbedienung

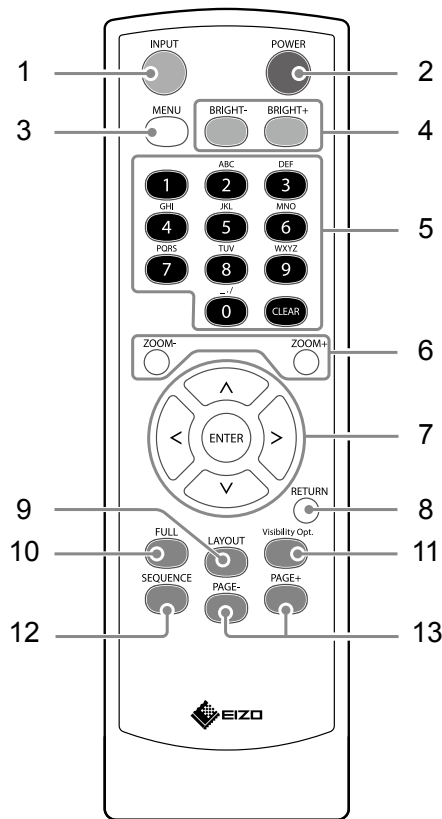

Name	Beschreibung
1. INPUT	Schaltet zwischen den Eingangssignalen für die Anzeige um.
2. POWER	Zum Ein- und Ausschalten.
3. MENU	Zum Ein- / Ausblenden des Anpassungsmenüs des Monitors.
4. BRIGHT- / BRIGHT+	Passt die Helligkeit des Monitorbildschirms an.
5. <b>Zahlentasten (0 bis 9) / CLEAR</b>	Zur Eingabe von Zahlen und Buchstaben.
6. ZOOM- / ZOOM+	Stellt die Bildvergrößerung der Netzwerkkamera ein.
7. <b>^ / v / &lt; / &gt;, ENTER</b>	Zum Einrichten und Steuern (Schwenken / Neigen) von Netzwerkkameras sowie zum Konfigurieren der Systemeinstellungen des Monitors.
8. RETURN	Keht im Menübetrieb zum vorherigen Menüstatus zurück.
9. LAYOUT	Ändert das Layout des Livebild-Bildschirms. Bei jedem Tastendruck ändert sich das Layout in der folgenden Reihenfolge: 1 Bildschirm → 3 Bildschirme → 4 Bildschirme → 9 Bildschirme → 16 Bildschirme → 8 Bildschirme → Benutzerdef. Bildschirm → 1 Bildschirm.
10. FULL	Anzeigen / Ausblenden des Livebild-Bildschirmmenüs.
11. Visibility Opt.*1	Schaltet die Anzeigeoptimierungsfunktion ein oder aus.
12. SEQUENCE	Aktiviert bzw. deaktiviert die sequenzielle Anzeige von Kamerabildern.
13. PAGE- / PAGE+	Ändert die Seite der auf dem Livebild-Bildschirm anzuzeigenden Kamerabilder.

\*1 Einige Fernbedienungen werden als „Smart“ bezeichnet.

## 3-2. Livebild-Bildschirm

Der Livebild-Bildschirm wird angezeigt, wenn der Monitor eingeschaltet wird.

Der Livebild-Bildschirm verfügt über zwei Zustände. Das Livebild-Bildschirmmenü lässt sich durch Drücken der Taste FULL ein- oder ausblenden.

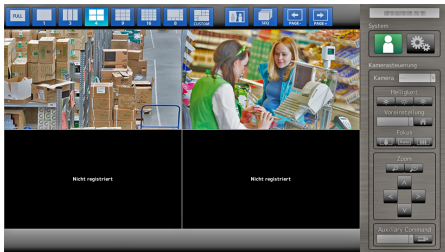

Livebild-Bildschirm  
(Kamerabilder und Menü)

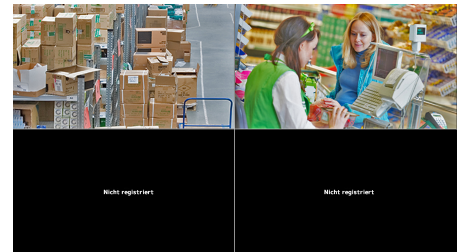

Livebild-Bildschirm  
(Nur Kamerabilder)

---

### Hinweis

- Sie können den Livebild-Bildschirm auch von Ihrem Webbrowser aus bedienen. Informationen zur Bedienung über einen Webbrowser finden Sie im Installationshandbuch.
-



## ● Grundlegende Menübedienung

Das Menü dient dem Betrieb und der Einstellung von Netzwerkkameras und Monitor.

### Livebild-Bildschirm

Menü für den Anzeigemodus

Aktuelle Zeit

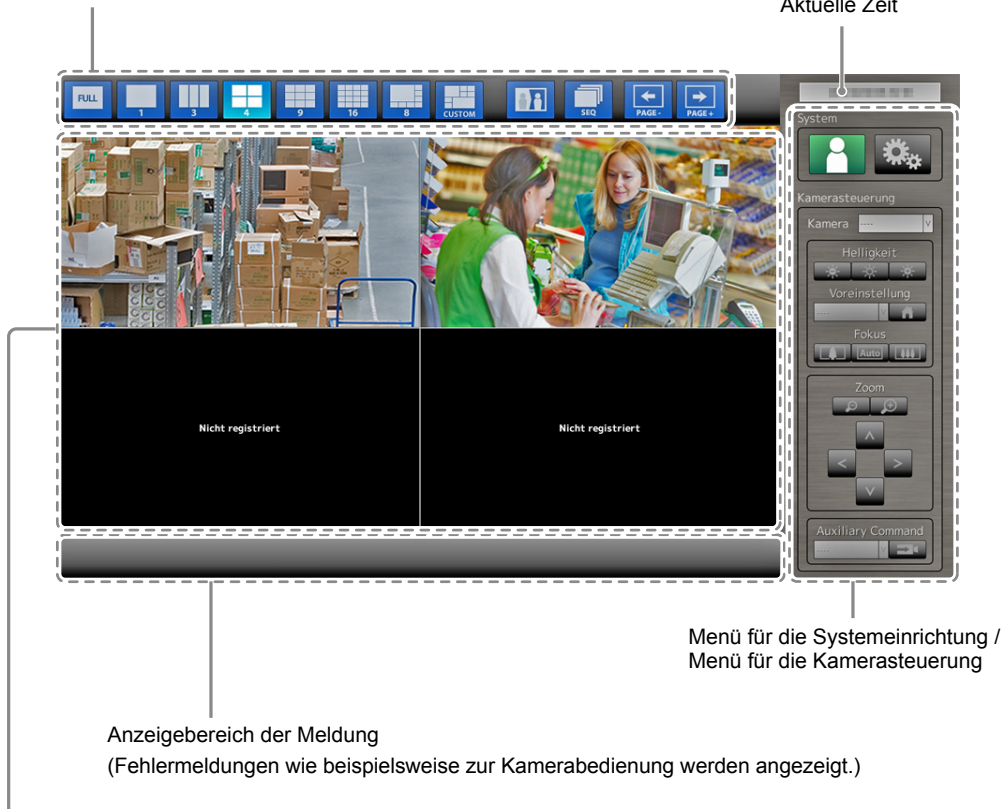

Anzeigebereich des Netzwerkkamerabilds

- Wenn keine Kamera registriert ist, wird die Meldung „Nicht registriert“ angezeigt.
- Wenn ein Eingangssignal nicht unterstützt wird, erscheint die Meldung „Aufll. nicht unterst.“.

#### **Achtung**

- Bei aktivierter Sequenzanzeige stehen die Menüs für die Systemeinrichtung und die Kamerasteuerung nicht zur Verfügung.



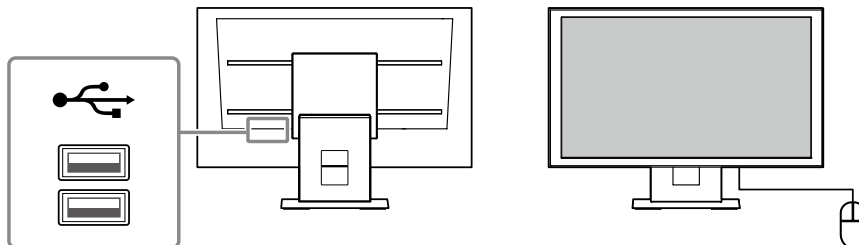

#### **Hinweis**

- Die verfügbaren Menüs können auch dann per Fernbedienung aufgerufen werden, wenn die Menüs im Livebild-Bildschirm ausgeblendet sind.
- Bei Verwendung einer USB-Maus zum Bedienen des Menüs
  - Schließen Sie die Maus am Downstream-USB-Anschluss auf der Rückseite des Monitors an.

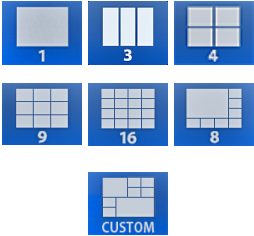

## Anzeigemodusmenü

Die auf dem Livebild-Bildschirm angezeigten Kamerabilder können angesteuert werden.

Anzeigemodusmenü	Knopf der Fernbedienung	Beschreibung
	FULL	Anzeigen / Ausblenden des Menüs auf dem Livebild-Bildschirm.
	LAYOUT	Ändert das Layout des Livebild-Bildschirms. Jedes Mal, wenn die Taste gedrückt wird, ändert sich das Layout in der folgenden Reihenfolge: 1 Bildschirm → 3 Bildschirme → 4 Bildschirme → 9 Bildschirme → 16 Bildschirme → 8 Bildschirme → Benutzerdef. Bildschirm → 1 Bildschirm.
	Visibility Opt.*1	Schaltet die Anzeigeoptimierungsfunktion ein oder aus.
	SEQUENCE	Schaltet die Sequenzanzeige des Kamerabildes (Modus, in dem die Anzeigeseite in regelmäßigen Abständen gewechselt wird) ein oder aus.
	PAGE- / PAGE+	Ändert die Seite der auf dem Livebild-Bildschirm anzuzeigenden Kamerabilder.

\*1 Einige Fernbedienungen werden als „Smart“ bezeichnet.

## Systemeinrichtungsmenü / Kamerasteuerungsmenü

Über das Menü für die Systemeinstellungen erfolgen die Anmeldung und die Konfiguration des Systems.

Das Menü für die Kamerasteuerung dient dazu, die Netzwerkkameras vom Monitor aus über das Menü zum Kamerabetrieb anzusteuern.

Element	Funktionsweise
Auswählen eines Elements	Drücken Sie auf die Tasten $\wedge$ / $\vee$ / $\lt$ / $\gt$ .
Bestätigen eines ausgewählten Elements	Drücken Sie auf ENTER.
Ändern einer Einstellung	Mit den Einstellungstasten: Drücken Sie auf ENTER. (ausgenommen Heranzoomen / Herauszoomen und Positionsanpassung)  Mit Listenfeld: 1. Drücken Sie auf ENTER. Das Listenfeld ist grün hervorgehoben. 2. Wählen Sie die Einstellung mit $\wedge$ oder $\vee$ aus. 3. Drücken Sie auf ENTER.
Zur vorherigen Menüebene zurückkehren	Drücken Sie auf RETURN.  <b>Hinweis</b> • Drücken Sie auf RETURN, um eine Einstellungsänderung während der Durchführung abzubrechen.

## Eingeben von Zeichen

1. Drücken Sie auf ENTER.

Das Textfeld wird grün markiert.

2. Drücken Sie auf die Zahlentasten ( 0 bis 9 ).

Drücken Sie mehrmals hintereinander auf eine Taste, um der Reihe nach zum nächsten Zeichen zu wechseln. Die Reihenfolge der Zeicheneingabe können Sie der nachstehenden Tabelle entnehmen.

Taste	Eingabezeichen								
0	0	-	_	:	.	/	(Leerzeichen)		
1	1								
2	a	b	c	A	B	C	2		
3	d	e	f	D	E	F	3		
4	g	h	i	G	H	I	4		
5	j	k	l	J	K	L	5		
6	m	n	o	M	N	O	6		
7	p	q	r	s	P	Q	R	S	7
8	t	u	v	T	U	V	8		
9	w	x	y	z	W	X	Y	Z	9

Drücken Sie zur Eingabe eines neuen Zeichens auf >.

Drücken Sie zum Löschen eines Zeichens auf CLEAR.

3. Drücken Sie auf ENTER.

### Hinweis

- Eingabe von Netzwerkadressen  
Textfelder für Netzwerkadressen werden durch [.] getrennt (mit einem Punkt).  
- Nach der Eingabe einer dreistelligen Zahl bewegt sich der Cursor automatisch zur nächsten Eingabeposition.  
- Drücken Sie bei Eingabe einer zwei- oder einstelligen Zahl auf >, um zur nächsten Eingabeposition zu gelangen.
- Bei Verwendung einer USB-Maus zum Bedienen des Menüs  
- Die Eingabe eines Punkts [.] bewegt den Cursor an die nächste Eingabeposition.  
- Um Zeichen einzugeben, klicken Sie auf dem Zeicheneingabebildschirm auf „Tastatur“.

### Achtung

- Die Tastatur des Zeicheneingabebildschirms kann nicht per Fernbedienung ausgewählt werden.
- Der nutzbare Bereich des Menüs variiert abhängig davon, über welche Rechte der Benutzer verfügt, der das Produkt verwendet.  
Es gibt drei verschiedene Benutzerrechte: „LIVE“, „CAMERA CONTROL“ und „ADMIN“. Den Funktionsbereich für jede Berechtigung finden Sie unten.

(√: Nutzbar, -: Nicht nutzbar)

Vorgang Berechtigung	Anzeige- modusmenü	Systemeinrichtungsmenü		Kamera- steuerungsmenü	Umschalten der Anzeige- positionen des Kamerabildes
		Anmeldevorgang	Systemeinstellungen		
LIVE	√	√	-	-	-
CAMERA CONTROL	√	√	-	√	-
ADMIN	√	√	√	√	√

- Beim Einschalten der Stromversorgung und nach dem Abmelden werden die Benutzerrechte der Stufe „LIVE“ verwendet.
- Informationen zum Festlegen von Benutzerrechten finden Sie im Installationshandbuch.

## 3-3. Ändern von Bildschirmlayout und angezeigten Seiten

### ● Ändern des Bildschirmlayouts

Ändert die Anzahl der auf dem Livebild-Bildschirm anzuzeigenden Kamerabilder.

#### Vorgehensweise

1. Drücken Sie auf LAYOUT auf der Fernbedienung.

Bei jedem Tastendruck ändert sich das Bildschirmlayout. Bei Verwendung einer USB-Maus können Sie das Bildschirmlayout ändern, indem Sie das Symbol für das Bildschirmlayout der Anzeige auswählen.

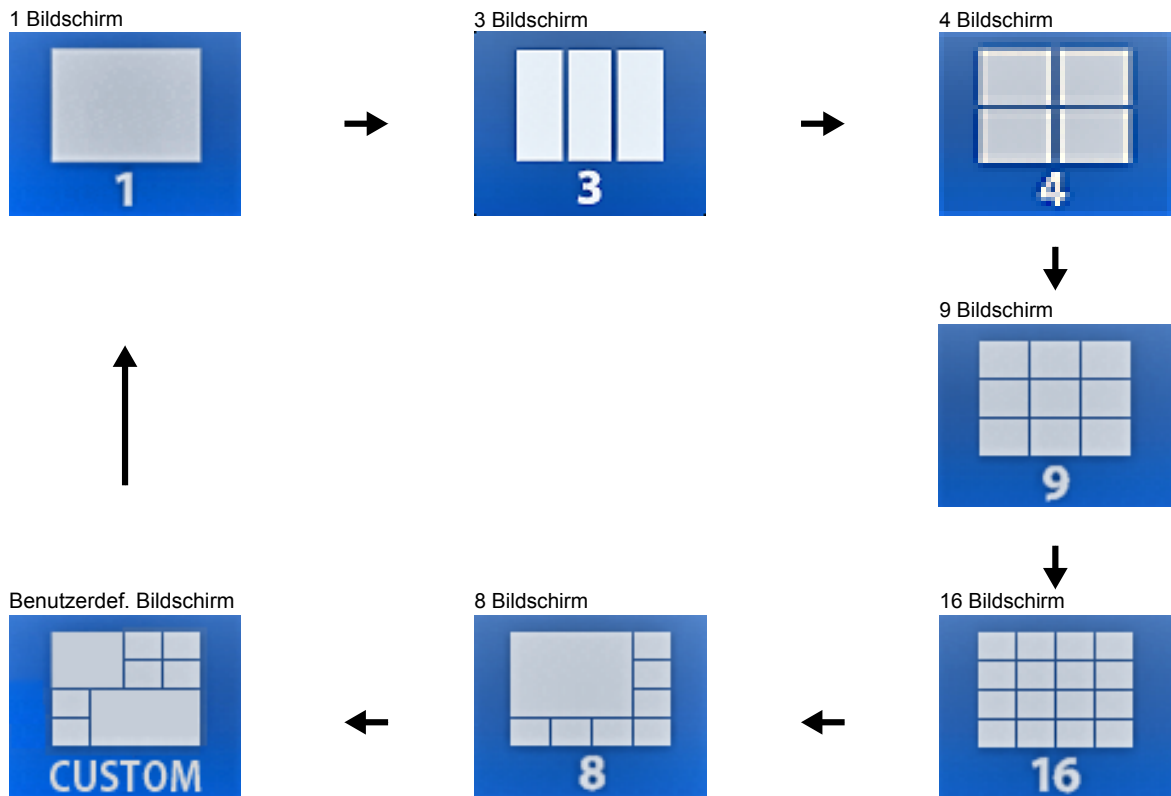

#### **Achtung**

Bei Darstellung des Anzeigelayouts auf drei Bildschirmen:

- Geeignet für im Hochformat eingegebene Bilder. Zum Anzeigen von Bildern im Hochformat benötigen Netzwerkkameras separate Einstellungen. Nähere Einzelheiten zur Einrichtung entnehmen Sie bitte dem Benutzerhandbuch der Netzwerkkamera.

#### **Hinweis**

- Das Bild der Netzwerkkamera wird als Vollbild angezeigt, indem Sie das gewünschte Bild im Livebild-Bildschirm auswählen und auf der Fernbedienung die Taste LAYOUT drücken.

## ● Ändern der auf dem Bildschirm angezeigten Seite

Die Seiten der Kamerabilder werden im Wechsel angezeigt, sofern das Bildschirmlayout nicht auf 16 Bildschirme gesetzt ist.

Die angezeigten Seiten können entweder manuell oder automatisch nach einer festgelegten Zeitspanne gewechselt werden (sequentielle Anzeige).

### Hinweis

- Wenn für das Bildschirmlayout „Benutzerdef. Bildschirm“ festgelegt ist, ist die Anzahl der Seiten je nach der festgelegten Anzahl an Bildschirmen unterschiedlich.

## Manuelles Ändern von Seiten

### Vorgehensweise

1. Drücken Sie auf der Fernbedienung auf PAGE- oder PAGE+.

Bei jedem Tastendruck ändert sich die auf dem Bildschirm angezeigte Seite. Bei Verwendung einer USB-Maus wählen Sie aus dem Anzeigemenu den Eintrag PAGE- oder PAGE+ aus.

Beispiel: Layout mit 4 Bildschirmen

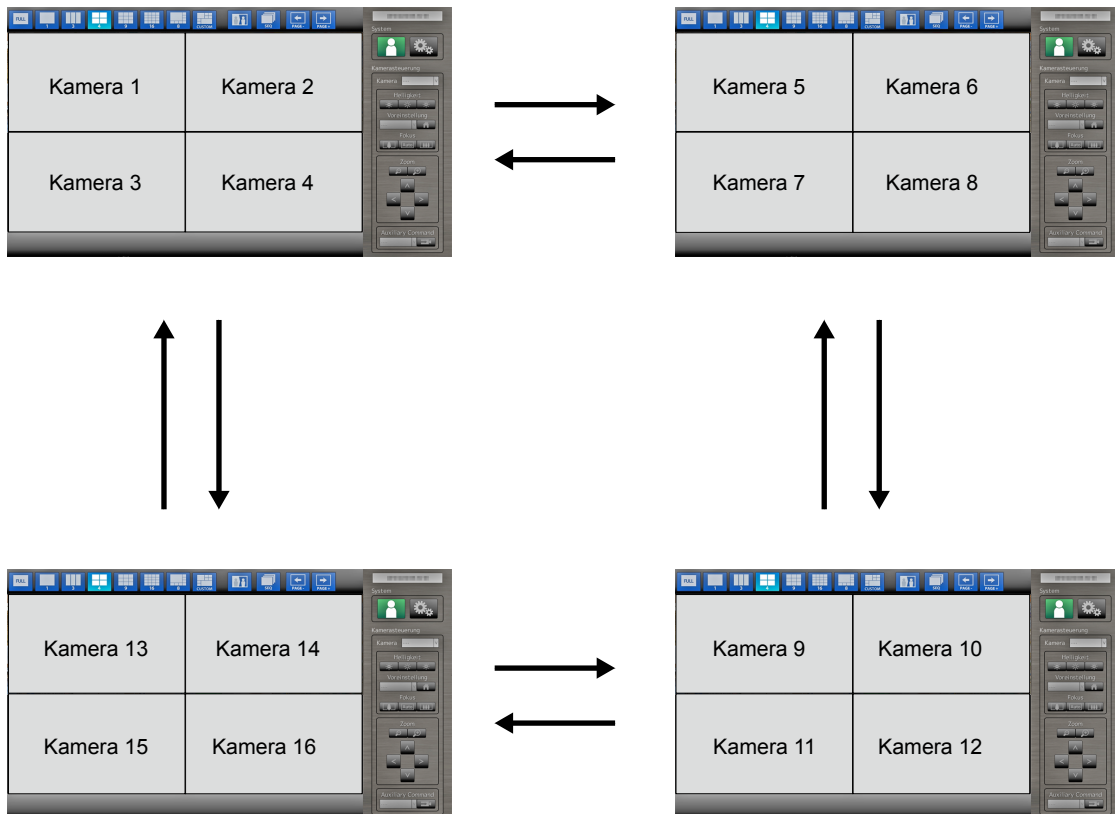

## Automatisches Wechseln von Seiten (sequentielle Anzeige)

### Vorgehensweise

1. Drücken Sie auf SEQUENCE auf der Fernbedienung.

Die auf dem Bildschirm angezeigten Seiten werden automatisch nach einer festgelegten Zeitspanne geändert.

#### Hinweis

- Das Intervall für den Seitenwechsel kann geändert werden (Standardeinstellung: 5 Sekunden). Informationen zum Ändern des Anzeigeintervalls finden Sie im Installationshandbuch.
- Drücken Sie erneut auf SEQUENCE, um die sequentielle Anzeige anzuhalten.

#### Achtung

- Während der sequentiellen Anzeige ist die Kamerasteuerung deaktiviert, und der Einstellungsbildschirm kann nicht aufgerufen werden. Die sequentielle Anzeige muss angehalten werden, um Kameras zu bedienen oder den Einstellungsbildschirm anzuzeigen. Informationen zum Anzeigen des Einstellungsbildschirms finden Sie im Installationshandbuch.
- In der Sequenzanzeige werden nur die für die Netzwerkkamera registrierten Seiten angezeigt. Seiten, die nicht für die Kamera registriert wurden, werden nicht angezeigt.

## ● Zum Umschalten der Anzeigepositionen des Kamerabildes

Falls das Bildlayout auf mehreren anderen Bildschirmen neben dem Bildschirm angezeigt wird, können die Anzeigepositionen des Kamerabildes vertauscht werden.

Bewegen Sie das Kamerabild per Drag & Drop auf den Livebild-Bildschirm, woraufhin die Anzeigepositionen des Quell- und Zielkamerabilds vertauscht werden.

#### Achtung

- Es ist notwendig, sich mit dem Benutzerrecht „ADMIN“ als Benutzer anzumelden.
- Es können alle Anzeigepositionen der registrierten Netzwerkkameras umgeschaltet werden.

### Vorgehensweise

1. Bewegen Sie das Kamerabild mit einer Maus per Drag & Drop auf eine Position, an der Sie es anzeigen wollen.

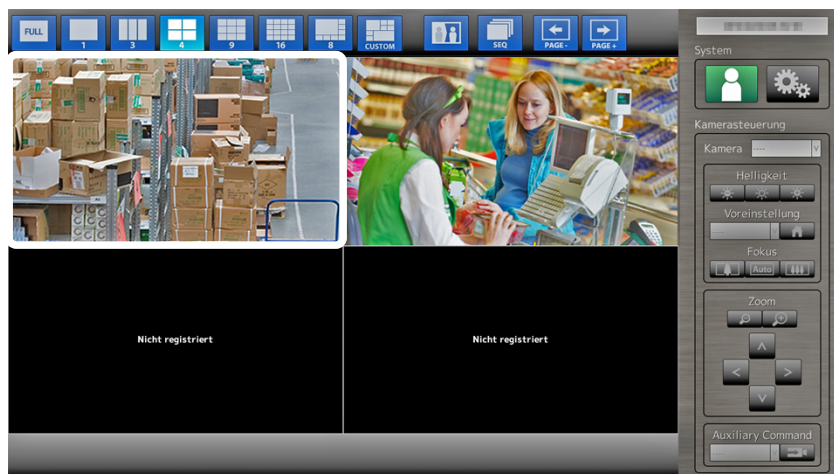

Die Anzeigepositionen des Quell- und Zielkamerabildes werden vertauscht.

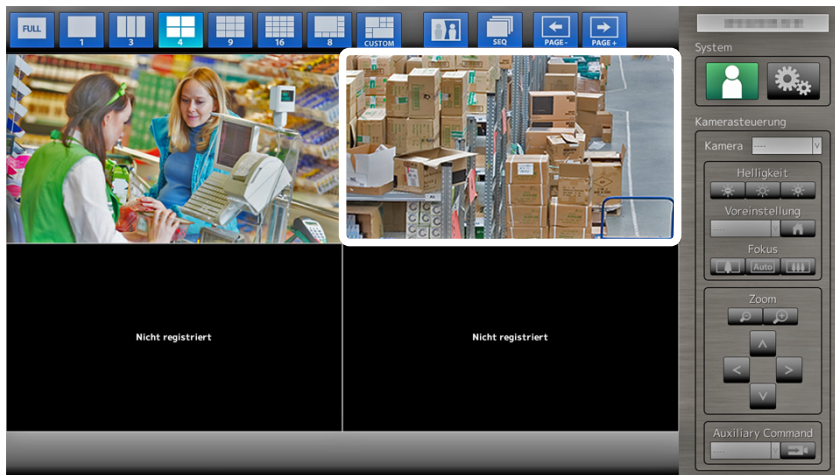

## 3-4. Ein-/Ausstellen der Anzeigoptimierungsfunktion

Aktivieren oder Deaktivieren Sie die Einstellungen der Anzeigoptimierungsfunktion. Mit der Anzeigoptimierungsfunktion wird die Sichtbarkeit des Kamerabildes verbessert.

### **Vorgehensweise**

1. Drücken Sie auf Visibility Opt.\*1 auf der Fernbedienung. (\*1 Einige Fernbedienungen werden als „Smart“ bezeichnet.)

Bei jedem Tastendruck wird die Anzeigoptimierungsfunktion ein- bzw. ausgeschaltet.

---

### **Hinweis**

- Informationen zum Konfigurieren der Anzeigoptimierungsfunktion finden Sie im Installationshandbuch.
-

## 3-5. Steuerung von Netzwerkkameras

### ● Vor dem Betrieb

Das Steuern von Netzwerkkameras ist nur möglich, wenn der auf das Produkt zugreifende Benutzer über die Benutzerrechte „CAMERA CONTROL“ oder „ADMIN“ verfügt.

Achten Sie darauf, sich mit einem Benutzerkonto am System anzumelden, das über eine dieser Berechtigungen verfügt.

#### Vorgehensweise

1. Wählen Sie  (Anmelden) unter „System“.  
Der Anmeldebildschirm wird angezeigt.

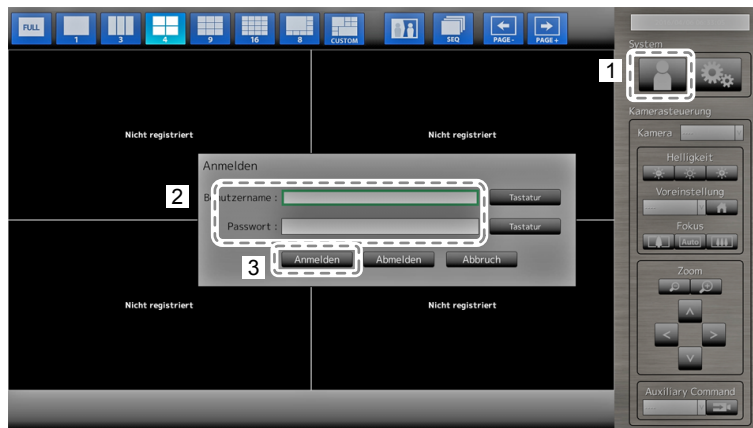

2. Geben Sie einen Benutzernamen und ein Passwort ein.
3. Wählen Sie „Anmelden“.  
Die Anzeige kehrt zum Livebild-Bildschirm zurück.
4. Drücken Sie auf RETURN auf der Fernbedienung.  
Der Systemrahmen wird ausgewählt (grün markiert).

#### Hinweis

- Für Informationen zum Eingeben von Zeichen finden Sie im „Eingeben von Zeichen“ (Seite 11).
- Standardmäßig sind folgende Benutzerinformationen festgelegt:
  - Benutzername: „admin“
  - Passwort: „admin“
  - Benutzerrechte: „ADMIN“
- Informationen zum Konfigurieren von Benutzern finden Sie im Installationshandbuch.
- Nachdem Sie den Vorgang abgeschlossen haben, sollten Sie sich abmelden, um sicherzustellen, dass Unbefugte die Kamera nicht bedienen und keine Einstellungen ändern können.
- Wenn die Einstellungen für die Automatische Anmeldung konfiguriert sind, können Sie sich ohne Eingabe von Benutzernamen und Passwort am System anmelden. Einzelheiten finden Sie im Installationshandbuch.

#### Achtung

- Sobald die Einstellungen für die automatische Anmeldung konfiguriert wurden, wird der unbefugte Betrieb für einen böswilligen Dritten einfach. Schränken Sie die Konfiguration auf die Anwendung in einer Umgebung ein, in der eine ausreichende Sicherheit gewährleistet ist.
- Wenn die Stromversorgung des Monitors ausgeschaltet wird, während ein Benutzer angemeldet ist, wird der Benutzer automatisch vom System abgemeldet. In diesem Fall werden Sie auch vom Webbrowser abgemeldet.



## ● Bedienen von Netzwerkkameras

### Vorgehensweise



1. Wählen Sie das Menü für die Kamerasteuerung aus.
  1. Drücken Sie die Taste RETURN.
  2. Wählen sie mit  $\wedge$  oder  $\vee$  das Menü für die Kamerasteuerung aus, und drücken Sie anschließend die Taste ENTER.
2. Wählen Sie die zu bedienende Netzwerkkamera aus.
  1. Vergewissern Sie sich, dass das Listenfeld „Kamera“ ausgewählt ist, und drücken Sie die Taste ENTER.
  2. Wählen sie mit  $\wedge$  oder  $\vee$  eine im Livebild-Bildschirm angezeigte Netzwerkkamera aus, und drücken Sie anschließend die Taste ENTER. Der Rahmen um das ausgewählte Kamerabild wird fett hervorgehoben.
  3. Drücken Sie die Taste RETURN.
3. Wählen Sie eine Funktion aus, um sie zu verwenden.
  1. Wählen Sie mit  $\wedge$  oder  $\vee$  die gewünschte Funktion aus.
  2. Drücken Sie die Taste ENTER.
4. Bedienen Sie die gewünschten Funktionen.







#### Achtung

- Je nach Typ der Netzwerkkamera, die Sie verwenden, sind einige Funktionen möglicherweise nicht verfügbar.
- Es gibt ein Einstellung, bei der die Netzwerkkameras vollständig Ihre Funktion verlieren. Einzelheiten finden Sie im Installationshandbuch.

#### Hinweis

- Um eine Netzwerkkamera auszuwählen, die bedient werden soll, verwenden Sie die Zifferntasten der Fernbedienung. Darüber hinaus können Sie im Livebild-Bildschirm mit der USB-Maus ein Bild anklicken, um es auszuwählen.
- Die Position, an der die Bilder im Livebild-Bildschirm angezeigt werden, kann geändert werden. Nähere Einzelheiten finden Sie im Installationshandbuch.

## Helligkeit / Voreinstellung / Fokus







Funktion	Einzelheiten
Helligkeit	<p>Passt die Helligkeit der Netzwerkkamera an.</p> <p>1. Wählen Sie die Einstellungstaste, und drücken Sie auf ENTER.</p> <p> : Bei jedem Druck auf ENTER wird das Bild dunkler.</p> <p> : Stellt die Helligkeit auf die Standardeinstellung zurück.*1</p> <p> : Bei jedem Druck auf ENTER wird das Bild heller.</p>
Vor-einstellung	<p>Bringt die Kameraausrichtung in die zuvor gespeicherte Position.</p> <p>1. Wählen Sie das Listenfeld „Voreinstellung“ aus, und drücken Sie auf ENTER.</p> <p>2. Wählen Sie mit <math>\wedge</math> oder <math>\vee</math> die Voreinstellungsnummer aus, und drücken Sie auf ENTER.</p> <p><b>Hinweis</b></p> <ul style="list-style-type: none"> <li>• Informationen zum Speichern einer Voreinstellungsposition finden Sie im Installationshandbuch.</li> <li>• Um die Ausrichtung der Netzwerkkamera in die Startposition zu bewegen, wählen Sie .</li> </ul>
Fokus	<p>Stellt den Fokus der Netzwerkkamera ein.</p> <p>1. Wählen Sie die Einstellungstaste, und drücken Sie auf ENTER.</p> <p> : Bei jedem Druck auf ENTER kommt der Fokuspunkt näher.*2</p> <p> : Automatische Fokussierung.*3</p> <p> : Bei jedem Druck auf ENTER bewegt sich der Fokuspunkt weiter in die Ferne.*2</p>

\*1 Bei Verwendung einer Netzwerkkamera, für die als „Protokoll“ der Eintrag „ONVIF“ oder „AXIS“ angegeben ist, kann diese Einstellung nicht vorgenommen werden.

\*2 Bei Verwendung einer Netzwerkkamera, für die als „Protokoll“ der Eintrag „ONVIF“ oder „AXIS“ angegeben ist, wird der Modus für die manuelle Einstellung aktiviert.

\*3 Bei Verwendung einer Netzwerkkamera, für die als „Protokoll“ der Eintrag „ONVIF“ oder „AXIS“ angegeben ist, wird der Modus für die automatische Einstellung aktiviert.

## Zoom / Position

Funktion	Einzelheiten
Zoom	<p>Stellt die Bildvergrößerung der Netzwerkkamera ein.</p> <p>1. Drücken Sie auf ZOOM- / ZOOM+.</p> <p> : Bei jedem Druck auf ZOOM- wird herausgezoomt.</p> <p> : Bei jedem Druck auf ZOOM+ wird herangezoomt.</p>
Position	<p>Passt die Aufnahmeposition der Netzwerkkamera an.</p> <p>1. Drücken Sie auf <math>\langle</math> / <math>\rangle</math> / <math>\wedge</math> / <math>\vee</math>.</p> <p>  : Passt die horizontale Position an (schwenken).</p> <p>  : Passt die vertikale Position an (neigen).</p>

## Zusatzbefehl

Funktion	Einzelheiten
Auxiliary Command	<p>Hiermit steuern Sie die zusätzlichen Funktionen der Netzwerkkamera(s) an.</p> <ol style="list-style-type: none"><li>Wählen Sie das Listenfeld für die „Zusatzbefehle“ aus, und drücken Sie anschließend die Taste ENTER.*1</li><li>Wählen sie mit <math>\wedge</math> oder <math>\vee</math> den gewünschten Zusatzbefehl aus, und drücken Sie anschließend die Taste ENTER.</li></ol> 

\*1 Zusatzbefehle können nur für Geräte angesteuert werden, für die das „ONVIF“- oder das „Panasonic“-Protokoll festgelegt wurde.

### Hinweis

- Beim Betrieb mit einer USB-Maus kann die Position der Netzwerkkamera automatisch angepasst werden, indem Sie auf eine Stelle im Bild klicken, die Sie als Mitte der Bildanzeige festlegen möchten (Es werden nur Netzwerkkameras von Panasonic und AXIS unterstützt, die über Schwenk-, Neige- und Zoom-Funktionen verfügen).

## 3-6. Anpassen der Bildschirmhelligkeit

Passen Sie die Helligkeit des Monitorbildschirms an, indem Sie die Helligkeit der Hintergrundbeleuchtung ändern (Lichtquelle auf der Rückseite des LCD-Panels).

### Anpassbarer Bereich

0 bis 100

### Vorgehensweise

1. Drücken Sie auf der Fernbedienung auf BRIGHT- oder BRIGHT+.  
Das Menü zur Helligkeitsanpassung wird angezeigt.



2. Stellen Sie die Helligkeit mit BRIGHT- oder BRIGHT+ ein.  
Das Menü wird nach etwa fünf Sekunden automatisch ausgeblendet.

## 3-7. Wechseln zwischen Eingangssignalen

Drücken Sie auf INPUT auf der Fernbedienung, um das Eingangssignal zu ändern.

Wenn das Signal geändert wird, erscheint der Name des aktiven Eingangsports in der oberen rechten Ecke des Bildschirms.

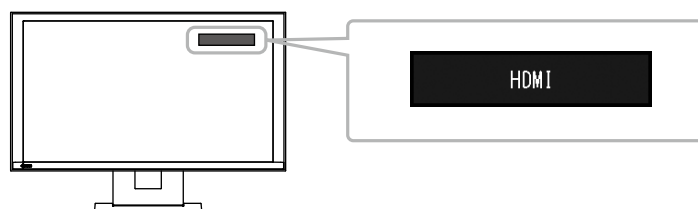

### Hinweis

- SIGNAL auf dem Monitor kann den Eingang ebenfalls ändern.

# Kapitel 4 Fehlerbeseitigung

## 4-1. Kein Bild

Problem	Mögliche Ursache und Lösung
<b>1. Kein Bild</b> <ul style="list-style-type: none"><li>• Netzkontroll-LED leuchtet nicht.</li></ul>	<ul style="list-style-type: none"><li>• Prüfen Sie, ob das Netzkabel ordnungsgemäß angeschlossen ist.</li><li>• Schalten Sie den Hauptnetzschalter ein.</li><li>• Drücken Sie  auf der Vorderseite des Monitors oder POWER auf der Fernbedienung.</li><li>• Trennen Sie das Gerät vom Netz, und verbinden Sie es nach einigen Minuten wieder.</li></ul>
<ul style="list-style-type: none"><li>• Netzkontroll-LED leuchtet blau.</li></ul>	<ul style="list-style-type: none"><li>• Passen Sie die Bildschirmhelligkeit an (Einzelheiten finden Sie im Einrichtungshandbuch).</li></ul>
<ul style="list-style-type: none"><li>• Netzkontroll-LED leuchtet blau. (für HDMI-Eingang).</li></ul>	<ul style="list-style-type: none"><li>• Prüfen Sie, ob das HDMI-Kabel ordnungsgemäß angeschlossen ist.</li><li>• Prüfen Sie, ob das verbundene Gerät eingeschaltet ist.</li><li>• Ziehen Sie das HDMI-Kabel ab, und schließen Sie es erneut an (Einzelheiten finden Sie im Einrichtungshandbuch).</li></ul>

## 4-2. Bildverarbeitungsprobleme

Problem	Mögliche Ursache und Lösung
<b>1. Der Bildschirm ist zu hell oder zu dunkel</b>	<ul style="list-style-type: none"><li>• Passen Sie die Bildschirmhelligkeit an (Einzelheiten finden Sie im Einrichtungshandbuch). (Die Hintergrundbeleuchtung des LCD-Monitors hat eine begrenzte Lebensdauer. Wenn die Anzeige dunkel wird oder zu flackern beginnt, setzen Sie sich mit Ihren lokalen EIZO-Handelsvertreter in Verbindung.)</li></ul>
<b>2. Nachbilder treten auf</b>	<ul style="list-style-type: none"><li>• Bei LCD-Bildschirmen können gelegentlich Nachbilder auftreten. Vermeiden Sie es, für lange Zeit dasselbe Bild anzuzeigen.</li></ul>
<b>3. Grüne / rote / blaue / weiße Punkte oder fehlerhafte Punkte bleiben auf dem Bildschirm</b>	<ul style="list-style-type: none"><li>• Dies liegt an den Eigenschaften des LCD-Panels und ist kein Fehler.</li></ul>
<b>4. Auf dem LCD-Panel verbleiben Druckstellen oder Störungen</b>	<ul style="list-style-type: none"><li>• Schalten Sie auf den HDMI-Anschluss um, und versuchen Sie, ein weißes oder schwarzes Vollbild anzuzeigen zu lassen. Die Symptome könnten verschwinden.</li></ul>

## 4-3. Andere Probleme

Problem	Mögliche Ursache und Lösung
<b>1. Die Betriebstasten auf der Vorderseite des Monitors funktionieren nicht</b>	<ul style="list-style-type: none"><li>• Prüfen Sie, ob die Bediensperrfunktion aktiviert ist (Informationen zum Aufheben der Sperre finden Sie im Installationshandbuch).</li></ul>
<b>2. Tasten auf der Fernbedienung funktionieren nicht</b>	<ul style="list-style-type: none"><li>• Prüfen Sie, ob die Fernbedienung auf das Gerät gerichtet ist, das das Signal empfangen soll.</li><li>• Prüfen Sie, ob sich Hindernisse zwischen der Fernbedienung und dem Gerät, das das Signal empfangen soll, befinden.</li><li>• Die Batterien sind leer.</li><li>• Prüfen Sie, ob die Batterien ordnungsgemäß eingelegt wurden.</li></ul>
<b>3. Die Maus funktioniert nicht</b>	<ul style="list-style-type: none"><li>• Prüfen Sie, ob das USB-Kabel ordnungsgemäß angeschlossen ist.</li><li>• Ziehen Sie das USB-Kabel ab, und schließen Sie es erneut an.</li><li>• Prüfen Sie, ob die Maus direkt an den Monitor angeschlossen ist.</li></ul>
<b>4. Die Maus oder die Fernbedienung reagieren verzögert</b>	<ul style="list-style-type: none"><li>• Reduzieren Sie die eingestellte Auflösung und / oder Bitrate für die Netzwerkkamera (Einzelheiten finden Sie im Installationshandbuch).</li></ul>
<b>5. Eine Netzwerkkamera kann nicht betrieben werden</b>	<ul style="list-style-type: none"><li>• Es ist kein Benutzer im System angemeldet, der über Zugriffsrechte auf die Kamera verfügt (Einzelheiten finden Sie im Installationshandbuch).</li><li>• Die Netzwerkkamera kann während der sequentiellen Anzeige nicht betrieben werden (Einzelheiten finden Sie im Installationshandbuch).</li><li>• Siehe das Installationshandbuch und überprüfen Sie die Konfiguration der Netzwerkkameras.</li></ul>
<b>6. Ein USB-Wechseldatenträger wird nicht erkannt</b>	<ul style="list-style-type: none"><li>• Prüfen Sie, ob der USB-Wechseldatenträger ordnungsgemäß angeschlossen ist.</li><li>• Entfernen Sie den USB-Wechseldatenträger, und schließen Sie ihn erneut an.</li><li>• Prüfen Sie, ob der USB-Wechseldatenträger direkt an den Monitor angeschlossen ist.</li></ul>

