

Návod k obsluze

ColorEdge® CX271

Kalibrovatelný barevný LCD monitor

Důležité

Přečtěte si tento Návod k obsluze pozorně, abyste si osvojili bezpečné a efektivní používání tohoto přístroje.



Umístění varovných nápisů

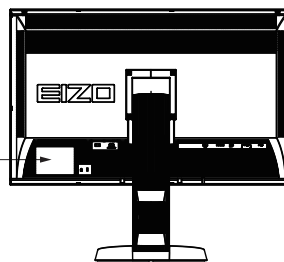

Tento výrobek byl speciálně nastaven pro použití v regionu, do kterého byl původně dodán. Při použití mimo určenou oblast nemusí přístroj pracovat tak, jak je uvedeno v technických údajích.

Žádná část tohoto návodu nesmí být reprodukována, ukládána v rešeršním systému či přenášena, v jakékoliv formě nebo jakýmkoliv způsobem (elektronicky, mechanicky či jinak) bez předchozího písemného souhlasu společnosti EIZO Corporation.

Společnost EIZO Corporation není povinna uchovávat jakékoliv jí zasláné důvěrné materiály nebo informace, ledaže by byla učiněna opatření shodující se s potvrzením o příjmu uvedených informací společností EIZO Corporation. Přestože se maximálně snažíme, aby údaje v tomto návodu byly aktuální, vyhrazujeme si právo na případné změny technických údajů monitorů EIZO.

Poznámky k tomuto monitoru

Kromě vytváření dokumentů, sledování multimédií a dalšího použití, je tento monitor také vhodný pro takové aplikace jako je kreativní grafika a zpracování digitálních fotografií, kde je věrné podání barev prioritou.

Tento výrobek byl speciálně nastaven pro použití v regionu, do kterého byl původně dodán. Při používání mimo tento region se nemusí výrobek chovat podle uvedených údajů.

Na tento výrobek není poskytována záruka v případě použití jiným způsobem, než je popsáno v tomto návodu.

Údaje uvedené v tomto návodu jsou platné jen v případě použití:

- Napájecích kabelů, které jsou součástí balení
- Námi určeného typu signálních kabelů

S tímto výrobkem používejte příslušenství vyrobené nebo doporučené společností EIZO.

Podle našich měření zabere stabilizace výkonu elektronických součástek okolo 7 minut. Po zapnutí monitoru proto vyčkejte alespoň 7 minut, než začnete provádět úpravy nastavení monitoru.

Jas monitoru by měl být nastaven na nižší hodnoty, aby se předešlo velkým změnám zářivosti způsobeným dlouhodobým použitím.

Pokud je dlouhou dobu zobrazen jeden obraz a pak se obraz změní, může se objevit zbytkový (přetrvávající) obraz. Doporučujeme vám používat spořič obrazovky nebo časovač vypnutí, je-li zobrazen stejný obraz po dlouhou dobu.

Pravidelným čištěním bude váš monitor vypadat stále jako nový a prodloužíte tím jeho životnost (viz „Čištění“ (strana 4)).

LCD panel je vyroben vysoce přesnou technologií. Pokud se přesto objeví černé nebo stále svítící pixely, nejedná se o poruchu. Pravděpodobnost výskytu bezvadných pixelů: 99,9994% nebo vyšší.

Podsvícení LCD panelu má konečnou dobu životnosti. Pokud obrazovka ztmavne nebo začne blikat, kontaktuje místního zástupce společnosti EIZO.

Netlačte na panel nebo na jeho okraje příliš velkou silou, mohlo by dojít k poškození obrazovky nebo ke vzniku vad obrazu. Pokud by byla obrazovka dlouhodobě vystavena tlaku, mohl by se LCD panel znehodnotit nebo poškodit. (Pokud jsou stopy po působení tlaku stále vidět, zobrazte na monitoru bílou nebo černou barvu. Vady obrazu by pak měly zmizet.)

Chraňte obrazovku před poškrábáním ostrými předměty. Tyto předměty by mohly poškodit povrch panelu. Nepokoušejte se čistit povrch pomocí papírových kapesníků, neboť by mohly poškrábat panel.

Přenesete-li studený monitor do teplé místnosti nebo stoupne-li rychle teplota v místnosti, může dojít ke sražení vody uvnitř i vně monitoru. V takovém případě monitor nezapínejte. Vyčkejte, dokud se sražená voda nevypaří. V opačném případě by mohlo dojít k poškození monitoru.

Čištění

Upozornění

- Chemické látky jako alkohol nebo různé dezinfekční prostředky mohou způsobit změnu lesku, matování a vyblednutí krytu monitoru či obrazovky. Také mohou vést ke zhoršení kvality obrazu.
- Nikdy nepoužívejte ředidla, benzín, alkohol, abrasivní prostředky nebo jiné agresivní čisticí prostředky. Při jejich použití by mohlo dojít k poškození LCD panelu a krytu přístroje.

Poznámka

- Pro čištění povrchu panelu je doporučeno používat prostředek ScreenCleaner (volitelné příslušenství).

V případě potřeby je možné skvrny na LCD panelu a krytu zařízení odstranit navlhčeným hadříkem.

Pohodlné používání monitoru

- Příliš tmavá nebo jasná obrazovka může mít vliv na vaše oči. Vždy upravte jas monitoru podle okolních podmínek.
- Při dlouhodobém sledování monitoru se mohou vaše oči unavit. Každou hodinu si vždy na 10 minut odpočiňte.

OBSAH

Titulní strana	1	3-3. Zobrazení a skrytí loga EIZO	30
Poznámky k tomuto monitoru	3	3-4. Uzamčení funkčních tlačítek	30
Čištění	4	3-5. Změna nastavení DUE (Digital Uniformity Equalizer)	31
Pohodlné používání monitoru	4	3-6. Resetování nastavení	32
OBSAH	5	● Resetování nastavení barev	32
Kapitola 1 Úvod	7	● Obnovení všech nastavení/hodnot na výchozí tovární hodnoty	32
1-1. Vlastnosti	7	Kapitola 4 SelfCorrection	33
1-2. Popis funkcí a ovládacích prvků	9	4-1. Podrobnosti nastavení kalibrace	33
● Vpředu	9	● Nastavení časování funkce SelfCorrection	33
● Zezadu	10	● Zapnutí/vypnutí funkce SelfCorrection u režimu Standard	33
1-3. Disk EIZO LCD Utility	11	● Naplánování procesu SelfCorrection	34
● Obsah disku a přehled softwaru	11	4-2. Spuštění procesu SelfCorrection	34
● Použití softwaru ColorNavigator/ ColorNavigator Elements	11	Kapitola 5 Připojení více externích zařízení	35
1-4. Základní ovládání a funkce	12	5-1. Přepínání mezi vstupními signály	36
● Základní ovládání obrazovkového menu	12	5-2. Režim přepínání vstupních signálů	36
● Zobrazení tlačítkové nápovědy	13	5-3. Vynechávání nepoužívaných vstupních signálů	36
● Funkce	13	5-4. Automatické přepnutí portu USB	37
Kapitola 2 Nastavení obrazu	15	Kapitola 6 Funkce úspory energie	38
2-1. Nastavení rozlišení	15	6-1. Nastavení úsporného režimu	38
● Kompatibilní rozlišení/formáty	15	6-2. Zapnutí/vypnutí automatické úpravy jasu	39
● Přepínání formátů signálu	16	6-3. Nastavení jasu indikátoru napájení	39
● Nastavení rozlišení obrazovky v OS	16	6-4. Kontrola míry úspory energie	39
● Volba velikosti obrazovky	17	6-5. Nastavení úsporného režimu konektoru DisplayPort	40
2-2. Volba režimu zobrazení (Color Mode)	19	Kapitola 7 Řešení potíží	41
2-3. Nastavení barev	20	7-1. Žádný obraz	41
● Nastavení jasu	20	7-2. Problémy se zobrazením	42
● Nastavení teploty barev	21	7-3. Ostatní problémy	43
● Nastavení hodnoty gama	21	7-4. Vestavěný korekční senzor a potíže s funkcí SelfCorrection	44
● Nastavení barevného gamutu	22	Kapitola 8 Reference	45
● Provádění pokročilých nastavení	22	8-1. Připevnění volitelného držáku	45
2-4. Optimální nastavení pro pohyblivý obraz	26	8-2. Používání USB (Universal Serial Bus)	46
2-5. Nastavení barevného prostoru	26	● Systémové požadavky	46
2-6. Zvětšení rozsahu výstupního signálu	27	● Postup	46
● Zvětšení rozsahu výstupního signálu	27	8-3. Zobrazení informací o monitoru	47
● Výběr rozsahu signálu ke zvětšení	27	● Zobrazení informací o signálu	47
2-7. Nastavení HDMI	28	● Zobrazení informací o monitoru	47
● Redukce šumu	28	8-4. Technické údaje	48
Kapitola 3 Nastavení monitoru	29	● Příslušenství	50
3-1. Nastavení obrazovkového menu	29		
● Výběr jazyka	29		
● Nastavení orientace	29		
● Změna polohy obrazovkového menu	29		
3-2. Vynechávání nepoužívaných režimů zobrazení	30		

Kapitola 9 Slovníček	51
Příloha	53
Ochranné známky	53
Licence / Copyright	54
FCC prohlášení o shodě	54
OMEZENÁ ZÁRUKA.....	55
Informace k recyklaci	56

Kapitola 1 Úvod

1-1. Vlastnosti

- 27,0" širokoúhlý LCD panel
- Široký barevný gamut (pokrytí Adobe RGB: 99%)
- Podpora rozlišení 2560 × 1440.
- IPS panel s horizontálním a vertikálním pozorovacím úhlem 178°
- Podpora režimu snímkové synchronizace (23,75–30,5 Hz, 47,5–61 Hz)
- 3 vstupní konektory (DVI-D × 1, HDMI × 1, DisplayPort × 1)
 - Konektor DisplayPort (podpora 8mi i 10ti bitového režimu)^{*1}
 - Konektor HDMI (podpora 8mi, 10ti a 12ti bitového režimu)^{*1,*2}
Možnost zpracování PC signálu přes vstup HDMI
- *1 Audio signály nejsou podporovány.
- *2 Maximální režim zobrazení je 10bitový.
- Funkce Color Mode
Reprodukuje teplotu barev, barevný gamut a gamu v souladu s následujícím standardem.
 - Adobe®RGB / sRGBRežim Paper mode reprodukuje efekt potlaštěného papíru na monitoru.
Viz „2-2. Volba režimu zobrazení (Color Mode)“ (strana 19).
- Přibaleny „Certifikát nastavení“, který popisuje tovární výsledky měření stupnice šedé a konzistence zobrazení každého monitoru
- Podpora zobrazení na výšku i na šířku (otočení o 90° po směru hodinových ručiček)
- Tento monitor je vybaven vestavěným korekčním senzorem a podporuje funkci SelfCorrection, která provádí korekci zobrazení monitoru zcela nezávisle.
Viz „Kapitola 4 SelfCorrection“ (strana 33).
- Software na správu barev „ColorNavigator“ umožňuje kalibrovat charakteristiku monitoru a vytvářet barevné profily^{*3}
*3 Software na správu barev „ColorNavigator“ se nachází na disku CD, který je součástí balení podporovaných modelů.
Viz „1-3. Disk EIZO LCD Utility“ (strana 11).
- Monitor podporuje software na přesnou reprodukci barev z fotografie „ColorNavigator Elements“^{**4}
Tento software umožňuje úpravu barev monitoru podle srovnání s vytisknutou fotografií.
*4 Software se nachází na disku CD, který je součástí balení modelů nepodporujících software ColorNavigator. Viz „1-3. Disk EIZO LCD Utility“ (strana 11).
- Funkce úspory energie
Omezením spotřeby elektrické energie se snižují emise oxidu uhličitého. Tento výrobek obsahuje různé funkce pro úsporu energie.
 - Spotřeba 0 W pokud je monitor vypnut hlavním vypínačem
Přístroj je vybaven hlavním síťovým vypínačem.
V případě, že monitor není používán, je možné hlavním vypínačem vypnout přívod napájení.
 - Funkce Auto EcoView
Snímač okolního světla na přední straně monitoru detekuje jas okolního prostředí a automaticky upravuje jas obrazovky. Nepřiměřeně vysoký jas může zvýšit spotřebu elektrické energie a způsobit nechtěný dopad na životní prostředí. Může rovněž vést k únavě očí. Používejte k regulaci jasu funkci Auto EcoView.
Viz „6-2. Zapnutí/vypnutí automatické úpravy jasu“ (strana 39).
- Podpora zobrazení obsahu chráněného HDCP (High-bandwidth Digital Protection).

Upozornění

Při používání korekčního senzoru dbejte následujících upozornění.



Nedotýkejte se vestavěného korekčního senzoru.

Může dojít ke snížení přesnosti měření korekčního senzoru nebo k poranění či poškození přístroje.

Upozornění

- Vysoké teploty a vlhkost okolního ovzduší může přesnost měření korekčního senzoru ovlivnit. Doporučujeme používat monitor za následujících podmínek.
 - Teplota 30 °C a nižší
 - Vlhkost vzduchu 70 % a nižší
- Snažte se zabránit používání a skladování senzoru na místech, kde by byl vystaven přímému slunečnímu světlu.

Poznámka

- Tento monitor podporuje zobrazení na výšku i na šířku. Při používání monitoru na výšku lze změnit orientace obrazovkového menu. (viz „Nastavení orientace“ (strana 29))
 - Při použití monitoru v poloze „Portrait“ je nutná grafická karta s podporou tohoto zobrazení. Při umístění monitoru do polohy „Portrait“ je nutné změnit nastavení grafické karty. Blíže viz návod od grafické karty.
-

1-2. Popis funkcí a ovládacích prvků

● Vpředu

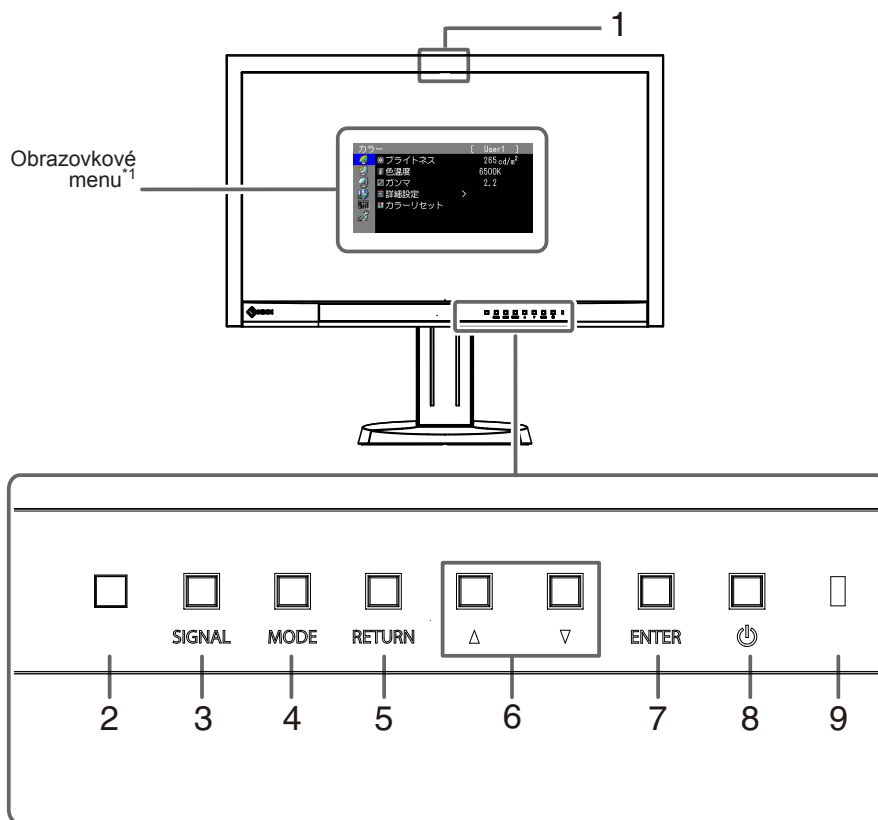

1. Vestavěný korekční senzor	Provádí korekci obrazu nezávislého monitoru. Funkce SelfCorrection (strana 33)
2. Senzor okolního světla	Měří množství okolního světla.
3. Tlačítko SIGNAL	Přepíná zobrazený vstupní signál (strana 36).
4. Tlačítko MODE	Přepíná režim barev (strana 19).
5. Tlačítko RETURN	Zrušení volby/nastavení a odchod z obrazovkového menu.
6. Tlačítka ▲▼	<ul style="list-style-type: none"> • Provádějí volbu v menu, úpravy a nastavení funkcí. • Zobrazí menu Brightness (strana 20).
7. Tlačítko ENTER	Zobrazení obrazovkového menu, potvrzení položky v menu a uložení nastavených hodnot (strana 12).
8. Tlačítko ⏻	Zapnutí/vypnutí napájení.
9. Indikátor napájení	<p>Indikuje provozní stav monitoru.</p> <p>Modrý: V provozu</p> <p>Modré blikání (vždy dvakrát): Indikuje potřebu úpravy zobrazení v případě, že je nastaven plán pro funkci SelfCalibration (strana 34).</p> <p>Oranžový: Úsporný režim</p> <p>OFF: Hlavní vypínač / napájení vypnuto</p>

*1 Podrobnosti viz „1-4. Základní ovládání a funkce“ ([strana 12](#)).

● Zezadu

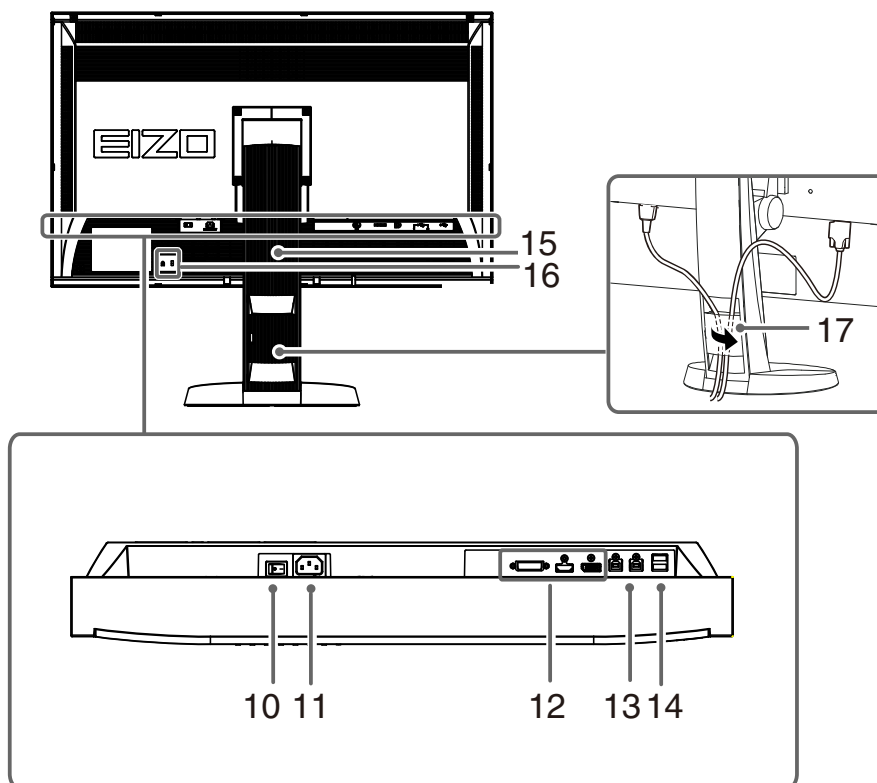

10. Hlavní síťový vypínač	Zapnutí/vypnutí síťového napájení.
11. Napájecí konektor	Pro připojení napájecího kabelu.
12. Vstupní konektory	Vlevo: DVI-D konektor / Uprostřed: HDMI konektor / Vpravo: Konektor DisplayPort
13. Vstupní USB port	Pro připojení USB kabelu pro použití s programy, které vyžadují USB spojení, nebo při použití jako USB rozbočovač (strana 46).
14. Výstupní USB port	Připojení USB periférií.
15. Stojan^{*2}	Slouží k nastavení výšky a úhlu monitoru.
16. Otvor pro bezpečnostní zámek	Podporuje bezpečnostní systém Kensington MicroSaver.
17. Držák kabelů	Zakrývá kabely monitoru.

*2 Po odmontování stojanu lze připevnit jiný držák / stojan dle vaší volby (viz „8-1. Připevnění volitelného držáku“ ([strana 45](#))).

1-3. Disk EIZO LCD Utility

K monitoru je přibalen CD-ROM disk „EIZO LCD Utility Disk“. V následující tabulce je uveden obsah disku a přehled softwarových aplikací.

● Obsah disku a přehled softwaru

Na disku se nacházejí softwarové aplikace pro nastavení monitoru a návod k obsluze. Informace o tom, jak spustit software nebo jak přistupovat k souborům, naleznete v souboru „Readme.txt“ nebo „Readme“ na disku.

Obsah	Popis	Windows	Macintosh
Soubor „Readme.txt“ nebo „read me“		√	√
ColorNavigator* ¹	Aplikace pro kalibraci charakteristik monitoru a vytváření ICC profilů (pro Windows) a profilů Apple ColorSync (pro Macintosh). (Počítač musí být připojen k monitoru pomocí přiloženého USB kabelu.)	√	√
ColorNavigator Elements* ²	Software sloužící k úpravě barvy a jasu monitoru během porovnávání obrázku na monitoru s vytištěnou fotografií. (Počítač musí být připojen k monitoru pomocí přiloženého USB kabelu.)	√	√
Návod k obsluze k tomuto monitoru (PDF soubor)		√	√

*1 Pouze u modelů s licencí na software ColorNavigator

*2 Pouze u modelů bez licence na software ColorNavigator

● Použití softwaru ColorNavigator/ColorNavigator Elements

Upozornění

- K použití softwaru ColorNavigator je zapotřebí licence. Pokud je na obrazovce s informacích o monitoru u položky „ColorNavigator License“ (strana 47) uvedeno „Not Registered“, je zapotřebí licenci k softwaru ColorNavigator zakoupit a registrovat.
- Software ColorNavigator Elements je možné používat bez licence.

Informace o instalaci a používání softwaru naleznete v příslušném Návodu k obsluze (User's Manual) na disku CD-ROM. Při použití tohoto programu musí být připojen k monitoru počítač pomocí přiloženého USB kabelu. Více informací o připojení pomocí kabelu USB naleznete v kapitole „8-2. Používání USB (Universal Serial Bus)“ (strana 46).

1-4. Základní ovládání a funkce

● Základní ovládání obrazovkového menu

1. Zobrazení obrazovkového menu

1. Stiskněte ENTER. Obrazovkové menu se zobrazí.

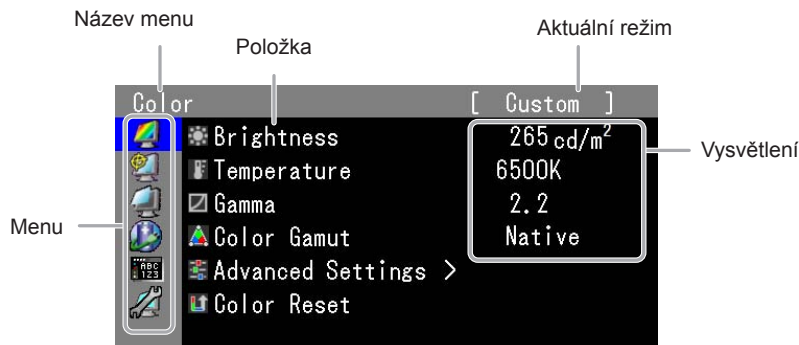

2. Nastavování/úpravy

1. Pomocí ▲, ▼ zvolte menu, které chcete nastavovat a pak stiskněte ENTER.

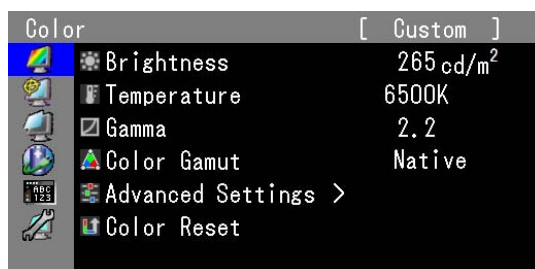

2. Pomocí ▲, ▼ zvolte položku, kterou chcete nastavovat a pak stiskněte ENTER.

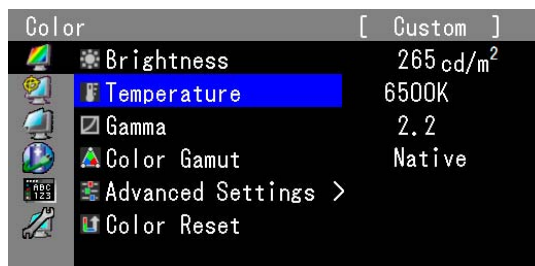

3. Zvolenou položku nastavte pomocí ▲, ▼ a pak stiskněte ENTER.

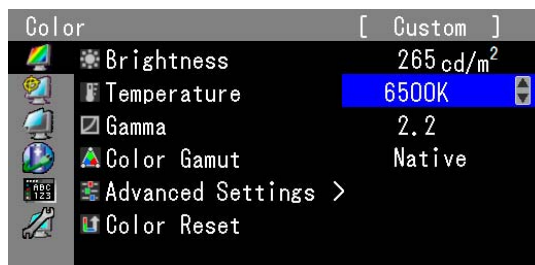

3. Opuštění

1. Několikrát stiskněte RETURN. Obrazovkové menu se zavře.

● Zobrazení tlačítkové nápovědy

Stisknutím libovolného tlačítka na přední straně monitoru (kromě tlačítka ) se vedle tlačítek zobrazí nápověda.

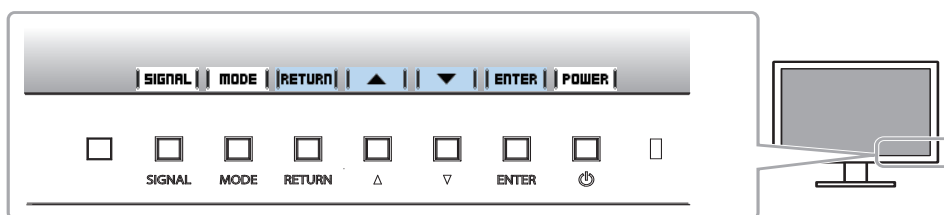



























Poznámka

- Nápověda k tlačítkům bude zobrazena i během zobrazení obrazovkového menu a menu s volbou režimu.
- Nápověda k tlačítkům se zobrazuje různě podle zvoleného menu nebo režimu.
- V režimu CAL nelze nastavit úroveň jasu i přesto, že je nad tlačítky ▲ a ▼ zobrazena nápověda k tlačítkům.

● Funkce

Následující tabulka poskytuje přehled nabídek a nastavení pro každé menu.

Hlavní menu	Položka	Reference	
Color ^{*1} 	Brightness	„2-3. Nastavení barev“ (strana 20)	
	Temperature		
Gamma			
Color Gamut			
Advanced Settings	Hue		
	Saturation		
	Clipping		
	Gain		
	6 Colors		
Color Reset	„3-6. Resetování nastavení“ (strana 32)		
SelfCorrection 	Execute	„4-2. Spuštění procesu SelfCorrection“ (strana 34)	
	Standard Mode	SelfCorrection	„Zapnutí/vypnutí funkce SelfCorrection u režimu Standard“ (strana 33)
	Schedule	Starting Time	„Nastavte časové období, kdy se má SelfCalibration spustit.“ (strana 33)
		Interval	„Naplánování procesu SelfCorrection“ (strana 34)

Screen 	 Screen Size	„Volba velikosti obrazovky“ (strana 17)
	 Overdrive	„Optimální nastavení pro pohyblivý obraz. Tato funkce redukuje množství reziduálních snímků, které vznikají u rychle se měnícího obrazu. Pokud pozorujete nepříjemný šum nebo reziduální obraz, nastavte „Overdrive“ na hodnotu „Off“.“ (strana 26)
	 Color Space	„2-4. Nastavení barevného prostoru“ (strana 26)
	 Range Extension	„2-5. Zvětšení rozsahu výstupního signálu“ (strana 27)
	 Super White	
	 HDMI Settings* ²	„2-6. Nastavení HDMI“ (strana 28)
Power Manager 	 Power Save	„6-1. Nastavení úsporného režimu“ (strana 38)
	 Auto EcoView	„6-2. Zapnutí/vypnutí automatické úpravy jasu“ (strana 39)
	 Indicator	„6-3. Nastavení jasu indikátoru napájení“ (strana 39)
	 EcoView Index	„6-4. Kontrola míry úspory energie“ (strana 39)
Menu Settings 	 Language	„Výběr jazyka“ (strana 29)
	 Orientation	„Nastavení orientace“ (strana 29)
	 Menu Position	„Změna polohy obrazovkového menu“ (strana 29)
Tools 	 Input Selection	„5-1. Přepínání mezi vstupními signály“ (strana 36)
	 Input Skip	„5-3. Vynechávání nepoužívaných vstupních signálů“ (strana 36)
	 Mode Skip	„3-2. Vynechávání nepoužívaných režimů zobrazení“ (strana 30)
	 USB Selection	„5-4. Automatické přepnutí portu USB“ (strana 37)
	 Signal Info	„8-3. Zobrazení informací o monitoru“ (strana 47)
	 Monitor Info	
	 All Reset	„3-6. Resetování nastavení“ (strana 32)

*1 Jsou zobrazeny funkce pro nastavení a úpravy v režimu Standard (strana 19).

*2 Tato funkce je dostupná pro vstup HDMI.

Kapitola 2 Nastavení obrazu

2-1. Nastavení rozlišení

● Kompatibilní rozlišení/formáty

Tento monitor podporuje následující rozlišení a formáty signálu.

Digitální vstup (DVI-D, DisplayPort, HDMI: PC signál)

Rozlišení	Vertikální frekvence	DVI-D (Single Link)	DVI-D (Dual Link)	DisplayPort	HDMI
640x480	60 Hz	√	√	√	√
720x400	70 Hz	√	√	√	√
800x600	60 Hz	√	√	√	√
1024x768	60 Hz	√	√	√	√
1280x960	60 Hz	√	√	√	√
1280x1024	60 Hz	√	√	√	√
1600x1200	60 Hz	√	√	√	√
1920x1080	60 Hz	√	√	√	√
1920x1200	60 Hz	√	√	√	√
2560x1440	30 Hz	√ ^{*2}	-	-	√
2560x1440 ^{*3}	60 Hz	-	√	√	-

Digitální vstup (HDMI: videosignál*1)

Formát	Vertikální frekvence				
	24Hz	25Hz	30Hz	50Hz	60Hz
640 x 480	-	-	-	-	√
480i	-	-	-	-	√
480p	-	-	-	-	√
576i	-	-	-	√	-
576p	-	-	-	√	-
720p	-	-	-	√	√
1080i	-	-	-	√	√
1080p	√	√	√	√	√

*1 Před zobrazováním vstupních signálů z PC prostřednictvím HDMI proveďte změnu nastavení monitoru s předstihem (viz „Přepínání formátů signálu“ (strana 16)).

*2 Před zobrazováním s tímto rozlišením nebo vertikální frekvencí proveďte změnu nastavení monitoru s předstihem (viz „Přepínání formátů signálu“ (strana 16)).

*3 Doporučené rozlišení

● Přepínání formátů signálu









Rozlišení zobrazení monitoru je možné změnit. Tuto funkci používejte v následujících případech.

- DVI: Při zobrazení určeného rozlišení a vertikální frekvence pro Single Link.
- HDMI: Při zobrazení PC signálu.

Nastavitelný rozsah

- DVI: Dual Link / Single Link
- HDMI: Video / PC

Postup

1. Stiskem  vypněte monitor.
2. Přidržte tlačítko **MODE** a stiskněte tlačítko  na dobu nejméně dvou sekund, monitor se zapne.
Objeví se menu „Optional Settings“.
3. V menu „Optional Settings“ zvolte „Signal Selection“ a stiskněte **ENTER**.
4. Pomocí  nebo  zvolte požadovaný vstupní signál a stiskněte **ENTER**.
5. Zvolte „Signal Format“ se zvoleným vstupním signálem a stiskněte **ENTER**.
6. Pomocí  nebo  přepínejte mezi formáty signálu.
7. Vyberte „Finish“ pomocí  nebo .
8. Stiskněte **ENTER**.

● Nastavení rozlišení obrazovky v OS

Když po připojení monitoru k počítači zjistíte, že je rozlišení nesprávné nebo když chcete změnit rozlišení, postupujte takto.

Windows 8 / Windows 7

1. Chcete-li zobrazit pracovní plochu ve Windows 8, klepněte na dlaždici „Desktop“ (Plocha) na obrazovce Start.
2. Klepněte pravým tlačítkem myši na volném místě plochy.
3. Z nabídky vyberte „Screen resolution“ (Rozlišení obrazovky).
4. V dialogovém okně „Screen Resolution“ (Rozlišení obrazovky) zvolte monitor.
5. Kliknutím na „Resolution“ (Rozlišení) zvolte požadované rozlišení.
6. Klikněte na tlačítko „OK“.
7. V potvrzujícím dialogu klepněte na „Keep changes“ (Uložit změny).

Windows Vista

1. Klepněte pravým tlačítkem myši na volném místě plochy.
2. Z nabídky vyberte „Personalize“ (Přizpůsobit).
3. V okně „Personalization“ (Přizpůsobení) klepněte na „Display Settings“ (Nastavení zobrazení).
4. V dialogu „Display Settings“ (Nastavení zobrazení) vyberte záložku „Monitor“ a v políčku „Resolution“ (Rozlišení) zvolte požadované rozlišení.
5. Klikněte na tlačítko „OK“.
6. V potvrzujícím dialogu klikněte na „Yes“ (Ano).

Windows XP

1. Klepněte pravým tlačítkem myši na volném místě plochy.
2. Z nabídky vyberte „Properties“ (Vlastnosti).
3. V zobrazeném dialogu „Display Properties“ (Vlastnosti monitoru) vyberte záložku „Settings“ (Nastavení) a v políčku „Screen resolution“ (Rozlišení obrazovky) zvolte rozlišení.
4. Kliknutím na tlačítko „OK“ dialog uzavřete.

Mac OS X

1. Vyberte „System Preferences“ (Systémová nastavení) z nabídky Apple.
2. Po zobrazení dialogu „System Preferences“ (Systémová nastavení) klepněte na „Displays“ (Zobrazení) a „Hardware“.
3. V dialogu vyberte záložku „Display“ (Monitor) a zvolte požadované rozlišení v políčku „Resolutions“ (Rozlišení).
4. Vaše volba se projeví okamžitě. Pokud jste s nastavením spokojeni, uzavřete okno.

● Volba velikosti obrazovky

Obraz v nižším rozlišení, než je nativní rozlišení monitoru, se standardně automaticky zvětšuje na celou plochu obrazovky. Pomocí funkce „Screen Size“ v menu „Screen“ můžete změnit velikost obrazu.

Vstupy DVI, DisplayPort a HDMI (PC signál)

Nastavení	Funkce
Full	Zobrazí obraz přes celou plochu obrazovky. Vzhledem k tomu, že zvětšení ve svislém a vodorovném směru může být odlišné, může obraz vypadat zkresleně.
Enlarged	Zobrazí obraz přes celou plochu obrazovky. Zvětšení ve svislém a vodorovném směru je nyní stejné, po stranách se mohou někdy objevit vodorovné či svislé pruhy.
Normal	Zobrazí obraz ve skutečném (původním) rozlišení.

Příklad: Rozlišení obrazu 1280 × 1024

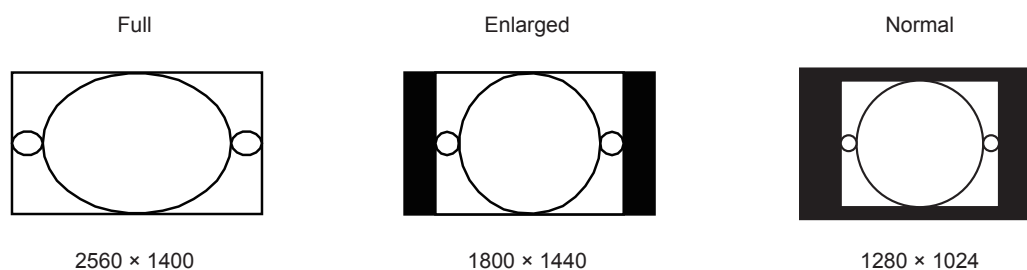

Postup

1. V obrazkovém menu zvolte „Screen“ a stiskněte ENTER.
2. V menu „Screen“ zvolte „Screen Size“ a stiskněte ENTER.
3. Pomocí ▲ nebo ▼ zvolte „Full“, „Enlarged“ nebo „Normal“.
4. Stiskem ENTER opusťte menu.

Vstup HDMI (HD signál)

Nastavení	Funkce
Enlarged	Zobrazí obraz přes celou plochu obrazovky. Zvětšení ve svislém a vodorovném směru je nyní stejné, po stranách se mohou někdy objevit vodorovné či svislé pruhy.
Dot by Dot	Zobrazí obraz ve skutečném (původním) rozlišení.

Příklad: 720p

Enlarged

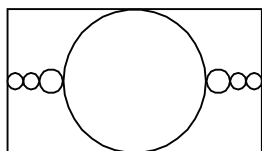

Bod po bodu

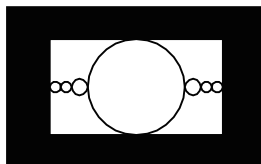

Postup

1. V obrazkovém menu zvolte „Screen“ a stiskněte ENTER.
2. V menu „Screen“ zvolte „Screen Size“ a stiskněte ENTER.
3. Zvolte „Enlarged“ nebo „Dot by Dot“ za pomoci ▲ a ▼.
4. Stiskem ENTER opusťte menu.

Vstup HDMI (SD signál)

Nastavení	Funkce
Auto	Monitor automaticky změní velikost obrazu podle poměru stran z externího zařízení.
4:3	Provede zobrazení v poměru stran 4:3. Na obou stranách obrazovky budou černé pruhy. Obraz v poměru stran 16:9 bude komprimován.
Letter Box	Provede zobrazení přes celou obrazovku v poměru stran 16:9 s pruhy na horním a dolním okraji (letterbox). Obraz, který neodpovídá poměru 16:9, bude na vrchní a spodní části částečně oříznut.
16:9	Provede zobrazení v poměru stran 16:9 přes celou obrazovku. V horní a spodní části obrazovky se objeví černé pruhy. Obraz v poměru 4:3 bude horizontálně roztažen.

Příklad: 480i/480p (16:9)

Auto

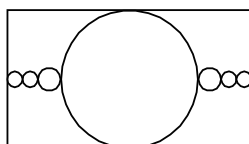

4:3

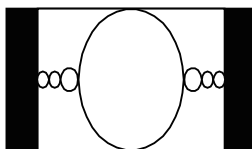

Letter Box

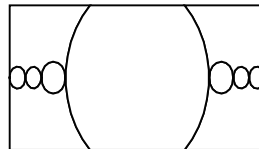

16:9

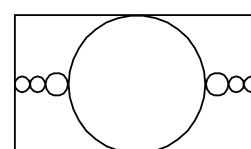

Postup

1. V obrazkovém menu zvolte „Screen“ a stiskněte ENTER.
2. V menu „Screen“ zvolte „Screen Size“ a stiskněte ENTER.
3. Zvolte „Auto“, „4:3“, „Letter Box“ nebo „16:9“ pomocí ▲ a ▼.
4. Stiskem ENTER opusťte menu.

2-2. Volba režimu zobrazení (Color Mode)

Tato funkce umožňuje snadnou volbu požadovaného režimu barev v závislosti na použití monitoru.

Obrazové režimy

Režim	Použití
Režim Standard	Nastavení barevného režimu provedte pomocí obrazkového menu.
1-Custom	Určeno k nastavení barev podle vašich požadavků.
2-Paper	Vytváří efekt potištěného papíru díky snížení kontrastu a barevné teploty.
3-Adobe®RGB	Vhodné pro přesnou reprodukci barev s Adobe®RGB kompatibilními zařízeními.
4-sRGB	Vhodné pro přesnou reprodukci barev s sRGB kompatibilními zařízeními.
Režim CAL	Nastavení barevného režimu provedte pomocí software.
5-CAL1	Provede nastavení obrazovky dle software na správu barev „ColorNavigator“ nebo software na přesnou reprodukci barev „ColorNavigator Elements“
6-CAL2	
7-CAL3	

Upozornění

- Během použití programu ColorNavigator a/nebo ColorNavigator Elements neovládejte žádné funkce monitoru.

Příklad:

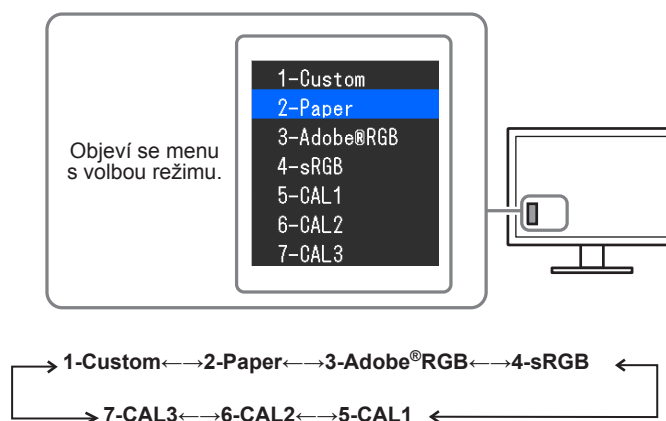

Postup

1. Stiskněte MODE.
Menu s režimy se objeví v levém dolním rohu obrazovky.
2. Po každém stisku MODE se zvolí vždy následující režim v seznamu.
Zatímco je zobrazeno menu s volbou režimu, můžete pomocí ▲ nebo ▼ přepínat režim.

Poznámka

- Obrazkové menu (Adjustment menu) a menu s volbou režimu (Mode menu) nemohou být zobrazena současně.
- Můžete zakázat volbu určitého režimu. Více informací naleznete v kapitole „3-2. Vynechávání nepoužívaných režimů zobrazení“ (strana 30).

2-3. Nastavení barev

V režimu Standard umožňuje menu „Color“ v obrazovkovém menu nezávisle upravovat nastavení barev pro jednotlivé režimy.

Upozornění

- Podle našich měření zabere stabilizace výkonu elektronických součástek okolo 7 minut. Po zapnutí monitoru proto vyčkejte alespoň 7 minut, než začnete provádět úpravy nastavení monitoru.
- Stejný obraz může na více monitorech vypadat mírně odlišně kvůli charakteristickým vlastnostem každého monitoru. Jemné nastavení barev proveďte pomocí vizuálního porovnání obou monitorů.

Poznámka

- Hodnoty uvedené v „cd/m²“, „K“ nebo „%“ slouží pouze pro orientaci.
-

● Nastavení jasu

Jas obrazovky se nastavuje díky změně intenzity podsvícení (světelného zdroje za LCD panelem).

Nastavitelná škála

50 cd/m² až 300 cd/m²

Postup

1. Stiskněte ▲ nebo ▼.
Objeví se menu Brightness.
2. Pomocí ▲ nebo ▼ proveďte nastavení.
3. Stiskem ENTER opusťte menu.

Upozornění

- Pokud zadanou hodnotu nezle nastavit, změní se její barva na purpurovou. V takovém případě hodnotu změňte.

Poznámka

- Další možností je použití volby „Brightness“ v sekci „Color“ v obrazovkovém menu.
-

● Nastavení teploty barev

Teplotu barev je možné změnit.

Teplota barev se obvykle používá pro vyjádření odstínu „bílé“ a/nebo „černé“ pomocí numerické hodnoty.

Hodnota se udává ve stupních „K“ (Kelvina).

Při vyšších teplotách jsou bílé tóny zabarveny do modra, zatímco při nižších teplotách do červena. Pro každou barevnou teplotu se nastaví předvolené hodnoty zisku (gain).

Nastavitelná škála

Nastavení	Použití
4000K až 10000K	Nastavení teploty barev v krocích po 100 K
Native	Zobrazení obrazu s přirozeným podáním barev monitoru (Gain: 100 % pro každou složku RGB).
Adobe®RGB	Nastavení teploty barev v souladu se standardem Adobe®RGB.
sRGB	Nastavení teploty barev v souladu se standardem sRGB.
User	Zobrazí se po změně zisku (gain).

Postup

1. V obrazovkovém menu zvolte „Color“ a stiskněte ENTER.
2. V menu „Color“ zvolte „Temperature“ a stiskněte ENTER.
3. Pomocí ▲ nebo ▼ proveďte nastavení.
4. Stiskem ENTER opusťte menu.

Poznámka

- „Gain“ umožňuje provést pokročilejší nastavení (viz „Nastavení zisku“ (strana 25)).

● Nastavení hodnoty gama

Pomocí této funkce lze nastavit hodnotu gama. Jas monitoru se také mění v závislosti na vstupním signálu, avšak míra změny není proporcionální vůči vstupnímu signálu. Zajištění rovnoměrné závislosti jasu monitoru na vstupním signálu se označuje jako „gama korekce“.

Nastavitelná škála

Nastavení	Použití
1,6 až 2,7	Nastavení hodnoty gama.
Adobe®RGB	Nastavení křivky gama dle standardu Adobe®RGB.
sRGB	Nastavení křivky gama dle standardu sRGB.
Paper	Obraz na monitoru reprodukuje efekt potištěného papíru.

Postup

1. V obrazovkovém menu zvolte „Color“ a stiskněte ENTER.
2. V menu „Color“ zvolte „Gamma“ a stiskněte ENTER.
3. Pomocí ▲ nebo ▼ proveďte nastavení.
4. Stiskem ENTER opusťte menu.

● Nastavení barevného gamutu

Umožňuje nastavení škály barevné reprodukce (barevného gamutu). „Barevný gamut“ je škála barev, kterou jsou zařízení jako monitory, digitální fotoaparáty a tiskárny schopné zobrazit. Je definováno několik standardů.

Nastavení	Použití
Native	Nastavení zobrazení s přirozeným barevným gamutem daného monitoru.
Adobe®RGB	Nastavení zobrazení barevného gamutu dle standardu Adobe®RGB.
sRGB	Nastavení zobrazení barevného gamutu dle standardu sRGB.

Postup

1. V obrazovkovém menu zvolte „Color“ a stiskněte ENTER.
2. V menu „Color“ zvolte „Color Gamut“ a stiskněte ENTER.
3. Pomocí ▲ nebo ▼ proveďte nastavení.
4. Stiskem ENTER opusťte menu.

Poznámka

- Je možné nastavit režim zobrazování určeného barevného gamutu, který vybočuje ze standardního nastavení gamutu monitoru. Více informací naleznete v kapitole „Nastavení prahování“ (strana 24).

● Provádění pokročilých nastavení

Zde je možné provést pokročilé nastavení barev.

Nastavení odstínu barev

Tato funkce umožňuje nastavit barevný odstín.

Nastavitelná škála

-100 až 100

Postup

1. V obrazovkovém menu zvolte „Color“ a stiskněte ENTER.
2. V menu „Color“ zvolte „Advanced Settings“ a stiskněte ENTER.
3. Vyberte „Hue“ a stiskněte ENTER.
4. Pomocí ▲ nebo ▼ proveďte nastavení.
5. Stiskem ENTER opusťte menu.

Upozornění

- Použitím této funkce může dojít ke ztrátě některých barevných odstínů.

Nastavení sytosti barev

Tato funkce umožňuje nastavit sytost barev.

Nastavitelná škála

-100 až 100

Postup

1. V obrazovkovém menu zvolte „Color“ a stiskněte ENTER.
2. V menu „Color“ zvolte „Advanced Settings“ a stiskněte ENTER.
3. Vyberte „Saturation“ a stiskněte ENTER.
4. Pomocí ▲ nebo ▼ proveďte nastavení.
5. Stiskem ENTER opusťte menu.

Upozornění

- Použitím této funkce může dojít ke ztrátě některých barevných odstínů.

Poznámka

- Při minimální hodnotě (-100) bude obraz monochromatický.
-

Nastavení prahování

Tato funkce vám umožňuje nastavit zobrazení barev tak, aby odpovídaly standardním hodnotám definovaného barevného gamutu (například sRGB). Je možné nastavit režim zobrazování určeného barevného gamutu, který vybočuje ze standardního nastavení gamutu monitoru.

Postup

1. V obrazovkovém menu zvolte „Color“ a stiskněte ENTER.
2. V menu „Color“ zvolte „Advanced Settings“ a stiskněte ENTER.
3. Vyberte „Clipping“ a stiskněte ENTER.
4. Pomocí ▲ nebo ▼ zvolte „On“ nebo „Off“.

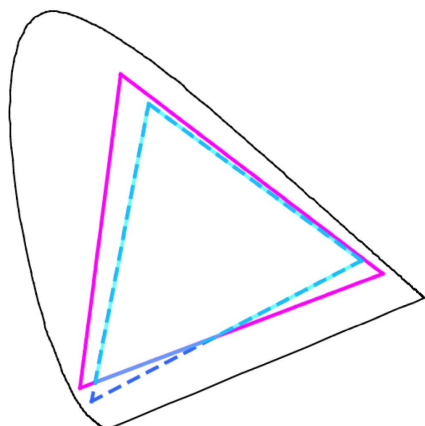

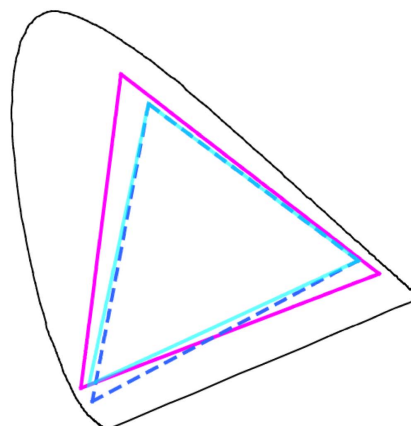

On:

Barevné zobrazení odpovídá standardním hodnotám. Barvy nacházející se mimo gamut monitoru budou oříznuty (clipping).



Off:

Barvy jsou zobrazeny s důrazem na jejich stupňování více než na věrnost zobrazení. Primární barvy nacházející se mimo gamut monitoru (na diagramu znázorněny modře) budou upraveny na co nejpodobnější barvu, kterou monitor dokáže zobrazit.

	Barevný gamut monitoru
	Barevný gamut definovaný standardem
	Barevný gamut zobrazený na obrazovce

Upozornění

- Tento diagram je pouze demonstrační, nezobrazuje skutečný barevný gamut monitoru.
-

5. Stiskem ENTER opusťte menu.

Upozornění

- Tato funkce není k dispozici v případě, že byla v nastavení „Nastavení barevného gamutu“ (strana 22) zvolena možnost „Native“.
-

Nastavení zisku

Jas jednotlivých barevných složek (červená/zelená/modrá) bývá označován jako zisk (Gain). Nastavením zisku lze také změnit odstín „bílé“.

Nastavitelná škála

0 až 100%

Postup

1. V obrazovkovém menu zvolte „Color“ a stiskněte ENTER.
2. V menu „Color“ zvolte „Advanced Settings“ a stiskněte ENTER.
3. Vyberte „Gain“ a stiskněte ENTER.
4. Vyberte barvu, kterou chcete nastavit („Red“, „Green“ nebo „Blue“), a stiskněte ENTER.
5. Pomocí ▲ nebo ▼ proveďte nastavení.
6. Stiskem ENTER opusťte menu.

Upozornění

- Použitím této funkce může dojít ke ztrátě některých barevných odstínů.

Poznámka

- Změníte-li nastavení „Temperature“, dojde ke zrušení tohoto nastavení.
 - Hodnota zisku se mění podle zvolené teploty barev.
 - Pokud změníte zisk, přepne se teplota barev na „User“.
-

Nastavení základních 6 barev

Hodnoty odstínu a sytosti je možné nastavit pro 6 základních barev: Magenta (purpurová), Red (červená), Yellow (žlutá), Green (zelená), Cyan (azurová), a Blue (modrá).

Nastavitelný rozsah

-100 až 100

Postup

1. V obrazovkovém menu zvolte „Color“ a stiskněte ENTER.
2. V menu „Color“ zvolte „Advanced Settings“ a stiskněte ENTER.
3. Vyberte „6 Colors“ a stiskněte ENTER.
4. Vyberte barvu, kterou chcete nastavit („Magenta“, „Red“, „Yellow“, „Green“, „Cyan“ nebo „Blue“), a stiskněte ENTER.
5. Vyberte „Hue“, „Saturation“ nebo „Lightness“ a stiskněte ENTER.
6. Pomocí ▲ nebo ▼ proveďte nastavení.
7. Stiskem ENTER opusťte menu.

2-4. Optimální nastavení pro pohyblivý obraz

Optimální nastavení pro pohyblivý obraz Tato funkce redukuje množství reziduálních snímků, které vznikají u rychle se měnícího obrazu. Pokud pozorujete nepříjemný šum nebo reziduální obraz, nastavte „Overdrive“ na hodnotu „Off“.

Výchozí nastavení: On

Postup

1. V obrazovkovém menu zvolte „Screen“ a stiskněte ENTER.
2. V menu „Screen“ zvolte „Overdrive“ a stiskněte ENTER.
3. Pomocí ▲ nebo ▼ zvolte „On“ nebo „Off“.
4. Stiskem ENTER opusťte menu.

2-5. Nastavení barevného prostoru

Umožňuje nastavení barevného prostoru vstupního signálu. V případě, že je zobrazení barev nepřesné, nastavte tuto hodnotu na jinou než „Auto“.

Nastavení	Funkce
Auto	Upravuje nastavení barevného prostoru vstupního signálu automaticky.
YUV 4:2:2	Převede barevný prostor vstupního signálu na formát YUV 4:2:2.
YUV 4:4:4	Převede barevný prostor vstupního signálu na formát YUV 4:4:4.
RGB	Převede barevný prostor vstupního signálu na formát RGB.

Postup

1. V obrazovkovém menu zvolte „Screen“ a stiskněte ENTER.
2. V menu „Screen“ zvolte „Color Space“ a stiskněte ENTER.
3. Zvolte „Auto“, „4:3“, „YUV 4:2:2“, „YUV 4:4:4“ nebo „RGB“ pomocí ▲ a ▼.
4. Stiskem ENTER opusťte menu.

Upozornění

- Toto nastavení je vyžadováno v případě, že je k monitoru připojeno zařízení DVI (portem HDMI) za použití redukce DVI-HDMI.
- I v případě nastavené hodnoty „Auto“ nemusí dojít k přesnému zobrazení barev.

Poznámka

- Barevný prostor na vstupu DVI je převeden do formátu RGB.
- Více informací o nastavení rozsahu vstupních signálů naleznete v kapitole „2-5. Zvětšení rozsahu výstupního signálu“ (strana 27).

2-6. Zvětšení rozsahu výstupního signálu

● Zvětšení rozsahu výstupního signálu

Rozsah výstupního signálu je pro obrazovku zvětšen na 0–255. Pokud chcete korektně zobrazit černobílý obraz (v definovaném rozsahu), například při kreativní práci, upravte kontrast obrazu pomocí tohoto nastavení.

Nastavení	Funkce
On	Rozsah výstupního signálu je pro obrazovku zvětšen na 0–255.
Off	Rozsah výstupního signálu není zvětšen.
Auto	Monitor automaticky rozpozná rozsah jasu vstupního signálu a patřičně upraví zobrazení (doporučeno).

Postup

1. V obrazkovém menu zvolte „Screen“ a stiskněte ENTER.
2. V menu „Screen“ zvolte „Range Extension“ a stiskněte ENTER.
3. V menu „Range Extension“ zvolte „Range Extension“ a stiskněte ENTER.
4. Pomocí ▲ nebo ▼ zvolte „On“, „Off“ nebo „Auto“.

Upozornění

- V případě použití signálu DVI nelze zvolit hodnotu „Auto“.

5. Stiskem ENTER opusťte menu.

● Výběr rozsahu signálu ke zvětšení

Pomocí nastavení „Super white“ na „On“ nebo „Off“ je možné zvolit metodu zvětšení rozsahu signálu.

Nastavení	Funkce
On	Rozsah výstupního signálu je pro obrazovku zvětšen z 16–254 na 0–255.
Off	Rozsah výstupního signálu je pro obrazovku zvětšen z 16–235 na 0–255.

Postup

1. V obrazkovém menu zvolte „Screen“ a stiskněte ENTER.
2. V menu „Screen“ zvolte „Range Extension“ a stiskněte ENTER.
3. V menu „Range Extension“ zvolte „Super White“ a stiskněte ENTER.
4. Pomocí ▲ nebo ▼ zvolte „On“ nebo „Off“.
5. Stiskem ENTER opusťte menu.

Upozornění

- Pokud je funkce „Range Extension“ nastavena na „Off“, lze toto nastavení změnit, avšak žádné změny nebudou provedeny.

2-7. Nastavení HDMI

● Redukce šumu

Tato funkce slouží k redukování nepatrného šumu, který se zobrazuje u tmavého obrazu. Použijte tuto funkci ke snížení šumu a zrnění.

Postup

1. V obrazovkovém menu zvolte „Screen“ a stiskněte ENTER.
2. V menu „Screen“ zvolte „HDMI Settings“ a stiskněte ENTER.
3. Vyberte „Noise Reduction“ a stiskněte ENTER.
4. Pomocí ▲ nebo ▼ zvolte „On“ nebo „Off“.
5. Stiskem ENTER opusťte menu.

Upozornění

- Funkce Noise Reduction může zhoršit kvalitu obrazu, který šum neobsahuje.
 - V případě prokládaného signálu jde nastavená hodnota změnit, avšak funkce redukce šumu nebude funkční.
-

Kapitola 3 Nastavení monitoru

3-1. Nastavení obrazkového menu

Jazyk, orientace a poloha obrazkového menu na obrazovce lze změnit.

● Výběr jazyka

Tato funkce slouží k nastavení jazyka obrazkového menu a informačních zpráv.

Volitelné jazyky

Angličtina/ němčina/ francouzština/ španělština/ italština/ švédština/ japonština/ zjednodušená čínština/ tradiční čínština

Postup

1. V obrazkovém menu zvolte „Menu Settings“ a stiskněte ENTER.
2. V menu „Menu Settings“ zvolte „Language“ a stiskněte ENTER.
3. Pomocí ▲ nebo ▼ vyberte jazyk.
4. Stiskem ENTER opusťte menu.

● Nastavení orientace

Tato funkce umožňuje změnit orientaci obrazkového menu.

Postup

1. V obrazkovém menu zvolte „Menu Settings“ a stiskněte ENTER.
2. V menu „Menu Settings“ zvolte „Orientation“ a stiskněte ENTER.
3. Pomocí ▲ nebo ▼ zvolte „Landscape“ nebo „Portrait“.
4. Stiskem ENTER opusťte menu.
5. Pokud zvolíte „Portrait“, otočte monitor o 90° ve směru hodinových ručiček.

Upozornění

- Zkontrolujte, zda jsou kabely správně připojeny.
- Obrazovku otáčejte vždy až po vytažení do nejvyšší polohy na stojanu a nastavení sklonu vzhůru.

Poznámka

- Při použití monitoru v poloze „Portrait“ je nutná grafická karta s podporou tohoto zobrazení. Při umístění monitoru do polohy „Portrait“ je nutné změnit nastavení grafické karty. Blíže viz návod od grafické karty.
-

● Změna polohy obrazkového menu

Polohu obrazkového menu je možné změnit.

Postup

1. V obrazkovém menu zvolte „Menu Settings“ a stiskněte ENTER.
2. V menu „Menu Settings“ zvolte „Menu Position“ a stiskněte ENTER.
3. Pomocí ▲ nebo ▼ zvolte polohu menu.
4. Stiskem ENTER opusťte menu.

3-2. Vynechávání nepoužívaných režimů zobrazení

Tato funkce umožňuje povolit či zakázat volby režimu, které chcete vynechat. Tuto funkci použijte v případě, že chcete zabránit používání určitého režimu.

Postup

1. V obrazovkovém menu zvolte „Tools“ a stiskněte ENTER.
2. V menu „Tools“ zvolte „Mode Skip“ a stiskněte ENTER.
3. Pomocí ▲ nebo ▼ vyberte režim, který chcete změnit, a stiskněte ENTER.
4. Pomocí ▲ nebo ▼ zvolte „-“ nebo „Skip“.
5. Stiskem ENTER opusťte menu.

Upozornění

- Všechny režimy najednou nelze nastavit na „Skip“. Alespoň jeden režim musí být nastaven na „-“.



Poznámka

- Dostupný režim CAL závisí dle továrního nastavení na příslušném vstupním signálu.

3-3. Zobrazení a skrytí loga EIZO

Po zapnutí monitoru se na obrazovce objeví logo EIZO. Pomocí této funkce můžete povolit nebo zakázat zobrazování loga EIZO.



Postup

1. Stiskem  vypněte monitor.
2. Přidržte tlačítko MODE a stiskněte tlačítko  na dobu nejméně dvou sekund, monitor se zapne.
Objeví se menu „Optional Settings“.
3. V menu „Optional Settings“ zvolte „Logo“ a stiskněte ENTER.
4. Pomocí ▲ nebo ▼ zvolte „On“ nebo „Off“ a stiskněte ENTER.
5. Pomocí ▲ nebo ▼ zvolte „Finish“.
6. Stiskněte ENTER.

3-4. Uzamčení funkčních tlačítek

Tato funkce umožňuje zamknout nastavení a zabránit tak jejím změnám.

Postup

1. Stiskem  vypněte monitor.
2. Přidržte tlačítko MODE a stiskněte tlačítko  na dobu nejméně dvou sekund, monitor se zapne.
Objeví se menu „Optional Settings“.
3. V menu „Optional Settings“ zvolte „Key Lock“ a stiskněte ENTER.
4. Pomocí ▲ nebo ▼ zvolte „Off“ (vypnuto), „Menu“ nebo „All“ (vše) a stiskněte ENTER.

Nastavení	Tlačítka, která lze zamknout
Off (výchozí volba)	None (všechna tlačítka jsou povolena)
Menu	Tlačítko ENTER
All	Všechna tlačítka kromě 

5. Vyberte „Finish“ pomocí ▲ nebo ▼.
6. Stiskněte ENTER.

3-5. Změna nastavení DUE (Digital Uniformity Equalizer)

Nastavení technologie DUE lze změnit.

Nastavení	Funkce
Brightness (Jas)	Sjednotí jas a barvu celé obrazovky bez změny maximálního jasu a kontrastního poměru. Jas oblasti s vysokou gradací není opraven. Použijte toto nastavení k upřednostnění úrovní jasu a kontrastu před stejnoměrností v oblastech s vysokou gradací.
Uniformity	Sjednotí jas a barevný odstín celé obrazovky. Jas oblasti s vysokou gradací je také opraven tak, aby byl sjednocen se zbytkem obrazovky. Použijte toto nastavení k upřednostnění stejnoměrnosti před úrovní jasu a kontrastu v oblastech s vysokou gradací.

Upozornění

- Ke změně nastavení technologie DUE je zapotřebí změnit nastavení zobrazení monitoru. Cílové nastavení a korelaci proveďte za pomoci softwaru ColorNavigator nebo ColorNavigator Elements. Blíže viz návod k programu ColorNavigator nebo ColorNavigator Elements na disku CD-ROM.

Postup

- Stiskem **⏻** vypněte monitor.
- Přidrže tlačítko **MODE** a stiskněte tlačítko **⏻** na dobu nejméně dvou sekund, monitor se zapne.
Objeví se menu „Optional Settings“.
- V menu „Optional Settings“ zvolte „DUE Priority“ a stiskněte **ENTER**.
- Vyberte „Uniformity“ nebo „Brightness“ pomocí **▲** nebo **▼** a stiskněte **ENTER**.
- Vyberte „Finish“ pomocí **▲** nebo **▼**.
- Stiskněte **ENTER**.

3-6. Resetování nastavení

Všechna nastavení budou resetována do výchozího stavu.

Upozornění

- Po resetování není možné zrušit tuto operaci.

Poznámka

- Popis výchozích nastavení, viz „[Hlavní výchozí nastavení](#)“ (strana 49).
-

● Resetování nastavení barev

Všechna nastavení budou resetována do výchozího stavu.

Postup

1. V obrazovkovém menu zvolte „Color“ a stiskněte ENTER.
2. V menu „Color“ zvolte „Color Reset“ a stiskněte ENTER.
3. Pomocí ▲ nebo ▼ zvolte „Execute“.
4. Stiskněte ENTER.

● Obnovení všech nastavení/hodnot na výchozí tovární hodnoty

Tato funkce resetuje všechna nastavení na výchozí hodnoty (kromě menu „Optional Settings“ a „USB Selection“).

Postup

1. V obrazovkovém menu zvolte „Tools“ a stiskněte ENTER.
2. V menu „Tools“ zvolte „All Reset“ a stiskněte ENTER.
3. Pomocí ▲ nebo ▼ zvolte „Execute“.
4. Stiskněte ENTER.

Kapitola 4 SelfCorrection

Tento přístroj je vybaven vestavěným korekčním senzorem. Nastavení, která byla provedena za použití softwaru ColorNavigator a měřicího zařízení nebo za použití softwaru ColorNavigator Elements, lze udržet. Po nastavení cílů úprav nebo nastavení časového intervalu SelfCorrection v programu ColorNavigator nebo ColorNavigator Elements bude korekční senzor automaticky spouštět pravidelnou úpravu obrazu.

Upozornění

- Aby bylo možné spustit SelfCorrection, je nutné nastavit detaily korekce. Cílovou hodnotu nastavte předem pomocí programu ColorNavigator nebo ColorNavigator Elements. Bližší viz návod k programu ColorNavigator nebo ColorNavigator Elements na disku CD-ROM.

Poznámka

- Proces SelfCorrection lze spustit i tehdy, není-li na vstupu přítomen žádný signál z počítače.

4-1. Podrobnosti nastavení kalibrace

● Nastavení časování funkce SelfCorrection

Nastavte časové období, kdy se má SelfCalibration spustit.

Nastavení	Funkce
Off	SelfCalibration nebude prováděna.
Power Save	Režim je určen k použití za některé z následujících podmínek. <ul style="list-style-type: none">• Pokud se monitor přepne do úsporného režimu nebo vypne po dosažení nastaveného časového intervalu.• Monitor se přepne do úsporného režimu nebo vypne po vypršení nastaveného časového intervalu.

Postup

1. V obrazovkovém menu zvolte „SelfCorrection“ a stiskněte ENTER.
2. V menu „SelfCorrection“ zvolte „Schedule“ a stiskněte ENTER.
3. Vyberte „Starting Time“ ze „Schedule“ a stiskněte ENTER.
4. Vyberte „Off“ nebo „Power Save“ pomocí ▲ nebo ▼ a stiskněte ENTER.
5. Stiskem ENTER opusťte menu.

● Zapnutí/vypnutí funkce SelfCorrection u režimu Standard

Proces SelfCorrection lze spustit v režimu Standard. Po spuštění dojde k úpravě teploty tak, aby byla co nejbližší nastavení „Color temperature“ v menu „Color“.

Postup

1. V obrazovkovém menu zvolte „SelfCorrection“ a stiskněte ENTER.
2. V menu „SelfCorrection“ zvolte „Standard Mode“ a stiskněte ENTER.
3. V menu „Standard Mode“ zvolte „SelfCorrection“ a stiskněte ENTER.
4. Vyberte „On“ nebo „Off“ pomocí ▲ nebo ▼ a stiskněte ENTER.
5. Stiskem ENTER opusťte menu.

● Naplánování procesu SelfCorrection

Po spuštění procesu SelfCorrection nebo provedení úprav nastavení pomocí software (ColorNavigator nebo ColorNavigator Elements) lze nastavit dobu, kdy bude proces SelfCorrection příště spuštěn.

Nastavitelná škála

50 až 500 hodin (Doporučeno: 200 hodin)

Postup

1. V obrazovkovém menu zvolte „SelfCorrection“ a stiskněte ENTER.
2. V menu „SelfCorrection“ zvolte „Schedule“ a stiskněte ENTER.
3. V menu „Schedule“ zvolte „Interval“ a stiskněte ENTER.
4. Pomocí ▲ nebo ▼ nastavte interval a stiskněte ENTER.
5. Stiskem ENTER opusťte menu.

Poznámka

- Proces SelfCorrection lze spustit i tehdy, není-li na vstupu přítomen žádný signál z počítače.
-

4-2. Spuštění procesu SelfCorrection

Funkci SelfCorrection je možné spustit ručně nezávisle na plánu.

Postup

1. V obrazovkovém menu zvolte „SelfCorrection“ a stiskněte ENTER.
2. V menu „SelfCorrection“ zvolte „Execute“ a stiskněte ENTER.

Korekční senzor se aktivuje a spustí se SelfCorrection.

Upozornění

- Po zvolení „Execute“ se může ještě před aktivací korekčního senzoru spustit proces Aging.
-

Kapitola 5 Připojení více externích zařízení

Tento přístroj je vybaven několika konektory pro externí zařízení a umožňuje přepínat na vstup, který se má zobrazit.

Příklady zapojení

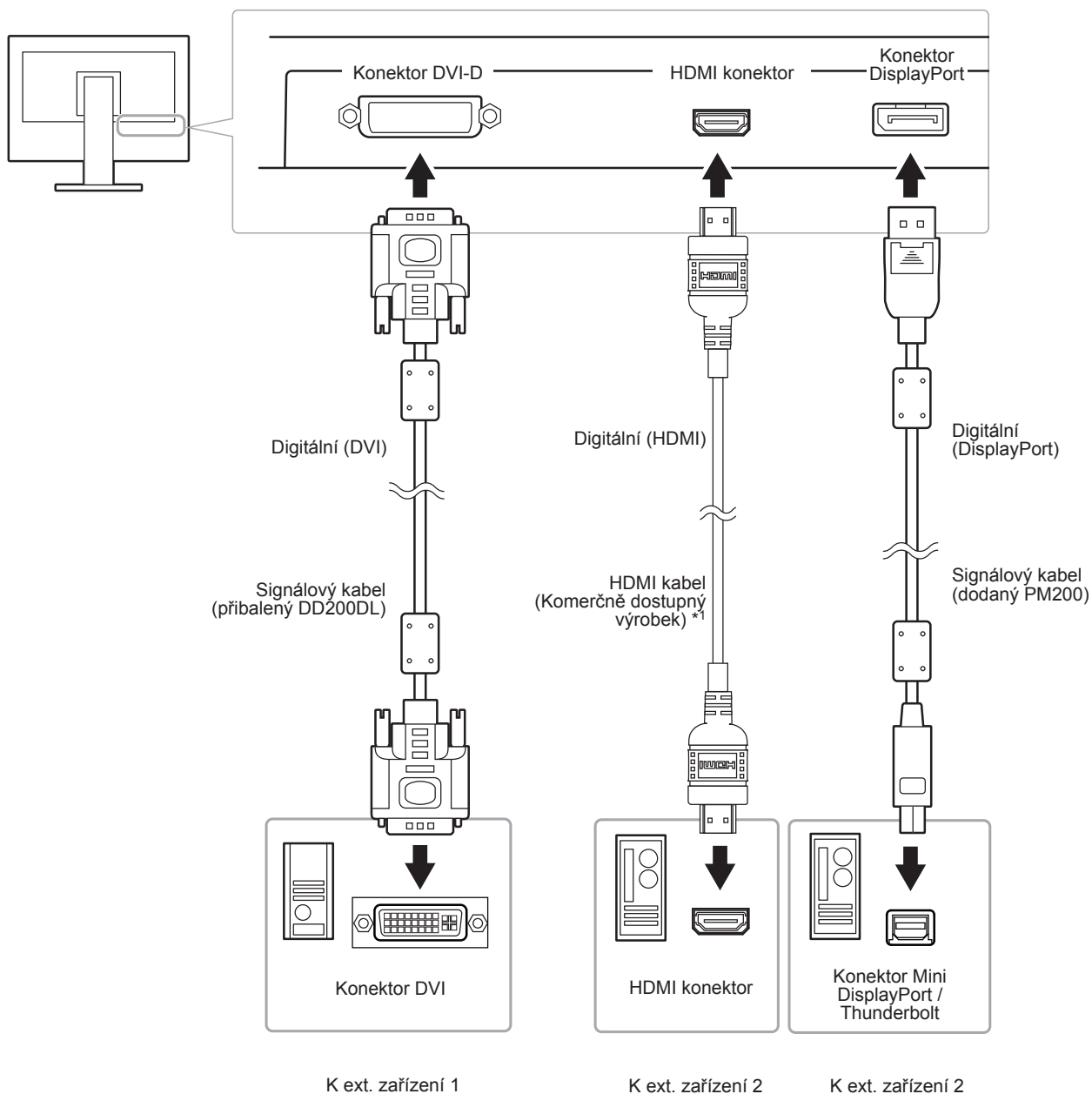

*1 Použijte produkt schopný vysokorychlostního přenosu.

5-1. Přepínání mezi vstupními signály

Po každém stisku tlačítka SIGNAL se přepne vstupní signál.

Po přepnutí signálu se v pravém horním rohu obrazovky objeví na několik sekund typ vstupního portu.

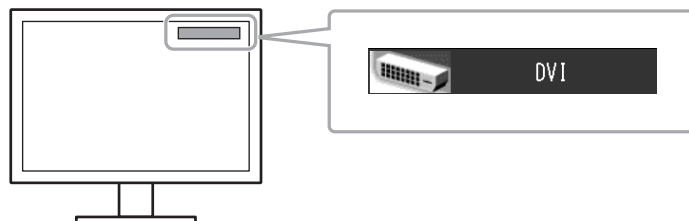

5-2. Režim přepínání vstupních signálů

Nastavení	Funkce
Auto	Monitor stále kontroluje konektory se signálem z obou počítačů. Pokud externí zařízení přejde do úsporného režimu, monitor automaticky zobrazí signál z jiného zařízení.
Manual	Monitor zobrazuje signál ze zvoleného konektoru navzdory vstupnímu signálu. Za pomoci tlačítka SIGNAL zvolte vstupní signál, který se má zobrazit.

Postup

1. V obrazovkovém menu zvolte „Tools“ a stiskněte ENTER.
2. V menu „Tools“ zvolte „Input Selection“ a stiskněte ENTER.
3. Pomocí ▲ nebo ▼ zvolte „Auto“ nebo „Manual“.
4. Stiskem ENTER opusťte menu.

Poznámka

- Pokud je položka „Input Selection“ nastavena na „Auto“, aktivuje se úsporný režim monitoru pouze tehdy, pokud jsou všechna externí zařízení v úsporném režimu.

5-3. Vynechávání nepoužívaných vstupních signálů

Tato funkce umožňuje zakázat některé ze vstupních signálů během přepínání vstupů.

Postup

1. V obrazovkovém menu zvolte „Tools“ a stiskněte ENTER.
2. V menu „Tools“ zvolte „Mode Skip“ a stiskněte ENTER.
3. Pomocí ▲ nebo ▼ vyberte režim, který chcete změnit, a stiskněte ENTER.
4. Pomocí ▲ nebo ▼ zvolte „-“ nebo „Skip“.
5. Stiskem ENTER opusťte menu.

Upozornění

- Všechny režimy najednou nelze nastavit na „Skip“. Alespoň jeden režim musí být nastaven na „-“.

5-4. Automatické přepnutí portu USB

Tato funkce umožňuje připojení vstupního signálu na vstupní USB port v případě, že je jeden monitor připojen ke dvěma počítačům. Toto umožňuje automatické přepojení USB portu po přepnutí vstupního signálu. Ke kalibraci monitoru k použití dvou počítačů není třeba kabely USB připojovat znova. USB zařízení jako myš nebo klávesnice připojené k jednomu monitoru lze používat s dvěma počítači.

Upozornění

- Na portu USB-2 se při dodání nachází kryt. Před použitím portu USB-2 tento kryt odstraňte.
- K přepnutí používaného USB portu jsou zapotřebí dva kabely USB. Připravte si kabely.
- Pokud je k monitoru připojeno úložné zařízení, např. USB flash disk, odpojte jej před změnou nastavení. V opačném případě může dojít ke ztrátě nebo poškození dat.
- Rozložení klávesnice nelze změnit.

Poznámka

- V případě, že má položka „Input Selection“ nastavenou hodnotu „Auto“, přepne se port USB automaticky v závislosti na přepnutí zdroje vstupního signálu.
 - Výstupní port USB lze ovládat pomocí aktuálně připojeného PC.
-

Postup

1. V obrazovkovém menu zvolte „Tools“ a stiskněte ENTER.
2. V menu „Tools“ zvolte „USB Selection“ a stiskněte ENTER.
3. Pomocí ▲ nebo ▼ zvolte požadovaný vstupní signál a stiskněte ENTER.
4. Pomocí ▲ nebo ▼ zvolte „USB-1“ nebo „USB-2“.
5. Stiskem ENTER opusťte menu.

Kapitola 6 Funkce úspory energie

6-1. Nastavení úsporného režimu

Tato funkce umožňuje nastavit, zda má monitor přejít do úsporného režimu v závislosti na stavu externího zařízení, které je k němu připojeno. Pokud monitor přejde do úsporného režimu, nebude na něm zobrazen žádný obraz.

Upozornění

- Vypnutím hlavního vypínače nebo odpojením napájecího kabelu zcela odpojíte napájení monitoru.
- Zařízení připojená do výstupního USB portu pracují v úsporném režimu monitoru i při vypnutém vypínači napájení. Z tohoto důvodu se může spotřeba monitoru měnit i v úsporném režimu v závislosti na připojených USB zařízeních.
- Pět sekund před přechodem do úsporného režimu se zobrazí předběžná zpráva.

Postup

1. Vyberte „PowerManager“ z menu Adjustment a stiskněte ENTER.
2. Vyberte „Power Save“ z menu „PowerManager“ a stiskněte ENTER.
3. Pomocí ▲ nebo ▼ zvolte „On“ nebo „Off“.
4. Stiskem ENTER opusťte menu.

Popis úsporného režimu

Je-li jako externí zařízení připojeno PC

Vstupní signál DVI

Tento monitor vyhovuje standardu „DVI DMPM“.

Při vstupním signálu DisplayPort

Tento monitor vyhovuje standardu „DisplayPort Standard V1.1a“.

PC	Monitor	Indikátor napájení
On	Provozní režim	Modrý
Úsporný režim	Úsporný režim	Oranžový

Je-li jako externí zařízení připojen jiný přístroj než PC

Ext. zařízení	Monitor	Indikátor napájení
On	Provozní režim	Modrý
Úsporný režim	Úsporný režim	Oranžový

Opuštění úsporného režimu

Pokud monitor detekuje vstupní signál, automaticky přejde z úsporného režimu zpátky do normálního režimu.

6-2. Zapnutí/vypnutí automatické úpravy jasu

Funkce Auto EcoView a senzor okolního světla na přední straně monitoru umožňují detekovat jas okolního prostředí a automaticky a pohodlně upravovat jas obrazovky.

Upozornění

- Dbejte na to, abyste během používání funkce Auto EcoView neblokovali světelný senzor vpředu ve spodní části monitoru.
- Funkci Auto EcoView nelze použít současně s programem ColorNavigator a/nebo ColorNavigator Elements.

Postup

1. Vyberte „PowerManager“ z menu Adjustment a stiskněte ENTER.
2. Vyberte „Auto EcoView“ z „PowerManager“ a stiskněte ENTER.
3. Vyberte „On“ nebo „Off“ pomocí ▲ nebo ▼.
4. Stiskem ENTER opusťte menu.

Poznámka

- Pokud v menu změníte nastavení jasu „Brightness“, změní se také nastavitelný rozsah funkce.

6-3. Nastavení jasu indikátoru napájení

Jas indikátoru napájení (modrá barva) lze nastavit. (Výchozí nastavení: 4)

Postup

1. Vyberte „PowerManager“ z menu Adjustment a stiskněte ENTER.
2. V menu „PowerManager“ zvolte „Indicator“ a stiskněte ENTER.
3. Pomocí ▲ nebo ▼ nastavte požadovaný jas indikátoru od 1 do 7 nebo zvolte „Off“ (vypnuto).
4. Stiskem ENTER opusťte menu.

6-4. Kontrola míry úspory energie

Menu EcoView umožňuje zkontrolovat hodnoty Power Reduction, CO₂ Reduction a Eco Performance Level. Čím více dílků se rozsvítí na ukazateli Eco Performance Level, tím vyšší je úroveň úspory energie.

Postup

1. Vyberte „PowerManager“ z menu Adjustment a stiskněte ENTER.
2. Vyberte „EcoView Index“ z „PowerManager“ a stiskněte ENTER.
Objeví se „EcoView Index“.

Poznámka

- Power reduction: omezení spotřeby elektrické energie podsvícení displeje v závislosti na aktuálně nastaveném jasu.
CO₂ reduction: vypočítáno z hodnoty „Power reduction“. Jedná se o odhadované množství emisí CO₂, které se uspoří při používání monitoru 1 hodinu.
* Numerická hodnota byla vypočtena na základě koeficientu (0,000555 t CO₂/kWh) dle příslušné vyhlášky japonského ministerstva (2006, Ministry of Economy, Trade and Industry, Ministry of Environment, civil code article 3) a může se v jednotlivých zemích a letech lišit.







6-5. Nastavení úsporného režimu konektoru DisplayPort

Tato funkce umožňuje upravit nastavení napájení konektoru DisplayPort.

Upozornění

- V případě, že je nastavení na „On“, může dojít k posunutí okna zobrazení při přepnutí signálu. V těchto případech je vhodné přepnout nastavení na „Off“.
-

Postup

1. Stiskem  vypněte monitor.
2. Přidržte tlačítko MODE a stiskněte tlačítko  na dobu nejméně dvou sekund, monitor se zapne.
Objeví se menu „Optional Settings“.
3. V menu „Optional Settings“ zvolte „DP Power Save“ a stiskněte ENTER.
4. Vyberte „On“ nebo „Off“ pomocí  nebo  a stiskněte ENTER.
5. Vyberte „Finish“ pomocí  nebo .
6. Stiskněte ENTER.

Kapitola 7 Řešení potíží

Pokud problém přetrvává i po použití uvedených řešení, obraťte se na zástupce společnosti EIZO.

7-1. Žádný obraz

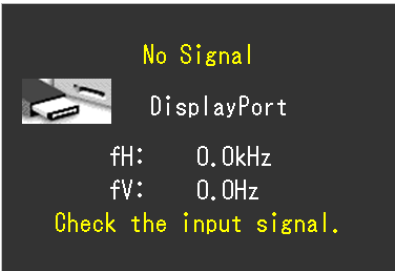
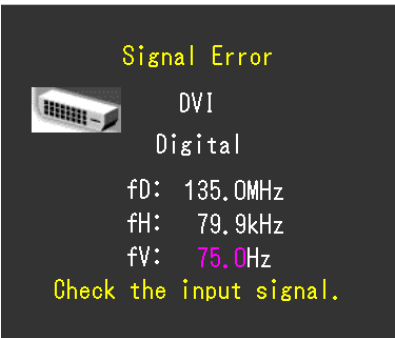
Problém	Možná příčina a řešení
1. Žádný obraz <ul style="list-style-type: none">Kontrolka napájení nesvítí.	<ul style="list-style-type: none">Zkontrolujte, je-li napájecí kabel správně připojen.Stiskněte .Zapněte hlavní vypínač.Vypněte hlavní vypínač a po několika minutách jej opět zapněte.
<ul style="list-style-type: none">Indikátor napájení svítí modře.	<ul style="list-style-type: none">Zvyšte „Brightness“, a/nebo „Gain“ v obrazovkovém menu (viz „2-3. Nastavení barev“ (strana 20)).
<ul style="list-style-type: none">Indikátor napájení svítí oranžově.	<ul style="list-style-type: none">Přepněte vstupní signál pomocí SIGNAL.Pohněte myš nebo stiskněte klávesu.Zkontrolujte, je-li počítač zapnutý.
<ul style="list-style-type: none">Indikátor napájení bliká oranžově a modře.	<ul style="list-style-type: none">Žařízení připojeno pomocí portu DisplayPort / HDMI nefunguje správně. Odstraňte problém, vypněte monitor a opět jej zapněte. Blíže viz návod od výstupního zařízení.
2. Zobrazila se následující zpráva.	Tyto zprávy se zobrazí, pokud není v pořádku vstupní signál – i tehdy, pokud monitor funguje správně.
<ul style="list-style-type: none">Tato zpráva se zobrazí, pokud není na vstupu žádný signál. Příklad: 	<ul style="list-style-type: none">Důvodem může být fakt, že některé počítače neprodukují signál bezprostředně po zapnutí.Zkontrolujte, je-li počítač zapnutý.Zkontrolujte, je-li signálový kabel správně připojen.Přepněte vstupní signál pomocí SIGNAL.
<ul style="list-style-type: none">Tato zpráva znamená, že je vstupní signál mimo povolený frekvenční rozsah. (Příslušný kmitočet bude zobrazen fialově.) Příklad: 	<ul style="list-style-type: none">Zkontrolujte, zda nastavení počítače splňuje požadavky monitoru na rozlišení a vertikální frekvenci (viz „2-1. Nastavení rozlišení“ (strana 15)).Restartujte počítač.K vhodnému nastavení použijte ovládací panel grafické karty. Blíže viz návod od grafické karty.
fD: Bodová frekvence fH: Horizontální frekvence fV: Vertikální frekvence	

7-2. Problémy se zobrazením

Problém	Možná příčina a řešení
1. Obrazovka je příliš světlá nebo příliš tmavá.	<ul style="list-style-type: none"> Provedte nastavení jasu „Brightness“ v obrazovkovém menu. (Podsvícení LCD monitoru má omezenou dobu životnosti.) Pokud obrazovka ztmavne nebo začne blikat, kontaktuje místního zástupce společnosti EIZO.)
2. Text je rozmazaný.	<ul style="list-style-type: none"> Zkontrolujte, zda nastavení počítače splňuje požadavky monitoru na rozlišení a vertikální frekvenci (viz „2-1. Nastavení rozlišení“ (strana 15)).
3. Objevil se zbytkový obraz.	<ul style="list-style-type: none"> Zbytkový obraz je specifickým problémem LCD displejů. Snažte se vyvarovat zobrazování stejného obrazu po velmi dlouhou dobu. Doporučujeme vám používat spořič obrazovky nebo časovač vypnutí, je-li zobrazen stejný obraz po dlouhou dobu.
4. Na obrazovce zůstávají zelené/červené/modré/bílé body nebo vadné pixely.	<ul style="list-style-type: none"> To je způsobeno charakterem LCD panelů a nejedná se o poruchu.
5. Na obrazovce zůstávají rušivé obrazce nebo stopy po působení tlaku.	<ul style="list-style-type: none"> Zobrazte na monitoru dlouhodobě bílou nebo černou plochu. Vady obrazu by pak měly zmizet.
6. Na obrazovce se objevuje šum.	<ul style="list-style-type: none"> Nastavte v obrazovkovém menu volbu „Overdrive“ na „Off“ (viz „Optimální nastavení pro pohyblivý obraz Tato funkce redukuje množství reziduálních snímků, které vznikají u rychle se měnícího obrazu. Pokud pozorujete nepříjemný šum nebo reziduální obraz, nastavte „Overdrive“ na hodnotu „Off.“ (strana 26)). U signálů z HDCP systému může chvíli trvat, než se zobrazí normální obraz.
7. (Vstup DisplayPort) Poloha zobrazených oken se mění.	<ul style="list-style-type: none"> Po přepnutí vstupního signálu se může poloha okna změnit. Nastavte v obrazovkovém menu volbu „DP Power Save“ na „Off“ (viz „6-5. Nastavení úsporného režimu konektoru DisplayPort“ (strana 40)).
8. (Vstup DisplayPort nebo HDMI) Barva na obrazovce není správně zobrazena.	<ul style="list-style-type: none"> Provedte nastavení pomocí volby „Screen“ – „Color Space“ v menu s nastavením. U vstupního signálu HDMI provedte změnu nastavení „Signal Format“ (viz „Přepínání formátů signálu“ (strana 16)).
9. Obraz nepokrývá celou plochu obrazovky.	<ul style="list-style-type: none"> Provedte změnu nastavení „Screen Size“ (viz „Volba velikosti obrazovky“ (strana 17)).

7-3. Ostatní problémy

Problém	Možná příčina a řešení
1. Obrazovkové menu se nezobrazuje.	<ul style="list-style-type: none">• Zkontrolujte, zda není zapnut zámek tlačítek (viz „3-4. Uzamčení funkčních tlačítek“ (strana 30)).• Po spuštění programu ColorNavigator nebo ColorNavigator Elements jsou tlačítka uzamčena. Ukončete program.
2. Není zobrazeno menu s režimem.	<ul style="list-style-type: none">• Zkontrolujte, zda není zapnut zámek tlačítek (viz „3-4. Uzamčení funkčních tlačítek“ (strana 30)).• Po spuštění programu ColorNavigator nebo ColorNavigator Elements jsou tlačítka uzamčena. Ukončete program.
3. Monitor připojený pomocí USB kabelu není detekován. / USB zařízení připojená k monitoru nefungují.	<ul style="list-style-type: none">• Zkontrolujte, je-li USB kabel správně připojen (viz „8-2. Používání USB (Universal Serial Bus)“ (strana 46)).• V menu nastavení zkontrolujte položku „USB Selection“ (viz „5-4. Automatické přepnutí portu USB“ (strana 37)).• Zkuste použít jiný USB port. Pokud počítač nebo periferní zařízení pracují po změně USB portu správně, kontaktujte místního zástupce společnosti EIZO. (Více informací, viz příručka k počítači.)• Restartujte počítač.• Pokud periferní zařízení pracuje správně, je-li spojeno přímo s PC, kontaktujte místního zástupce společnosti EIZO.• Zkontrolujte, zda váš počítač a operační systém podporují rozhraní USB. (Informace o podpoře USB získáte od výrobce počítače/systému.)• Pro uživatele Windows: Zkontrolujte nastavení USB portů v BIOSu počítače. (Více informací, viz příručka k počítači.)
4. Výstupní signál neobsahuje audio.	<ul style="list-style-type: none">• Tento monitor nepodporuje přenos audia pomocí konektoru HDMI/DisplayPort.

7-4. Vestavěný korekční senzor a potíže s funkcí SelfCorrection

Problém	Možná příčina a řešení
1. Korekční senzor se nevysouvá / zůstává vysunutý.	<ul style="list-style-type: none">• Vypněte hlavní vypínač a po několika minutách jej opět zapněte.
2. Funkci SelfCorrection nelze spustit.	<ul style="list-style-type: none">• Zkontrolujte, zda je licence k programu ColorNavigator platná. (Viz „Použití softwaru ColorNavigator/ColorNavigator Elements“ (strana 11).)• Nastavte cíl funkce SelfCorrection pomocí programu ColorNavigator nebo ColorNavigator Elements.
3. Chybové hlášení funkce SelfCorrection	<ul style="list-style-type: none">• Viz tabulka chybových kódů. Pokud se zobrazí chybový kód, který není uveden v tabulce chybových kódů, kontaktujte místního zástupce společnosti EIZO.

Tabulka chybových kódů

Chybový kód	Popis
0014	<ul style="list-style-type: none">• Spusťte proces SelfCorrection znovu.• Proveďte nastavení pomocí programu ColorNavigator nebo ColorNavigator Elements.
0034	<ul style="list-style-type: none">• Korekční senzor se nevysunul během kalibrace nebo došlo k osvětlení senzoru v průběhu měření.• Vypněte hlavní vypínač, počkejte několik minut před opětovným zapnutím a pak spusťte proces SelfCorrection znovu.
0050	<ul style="list-style-type: none">• Spusťte proces SelfCorrection znovu.
0061	<ul style="list-style-type: none">• Korekční senzor se nevysouvá.• Zkontrolujte, zda se poblíž korekčního senzoru nevyskytuje cizí předmět.• Spusťte proces SelfCorrection znovu.

Kapitola 8 Reference

8-1. Připevnění volitelného držáku

Po odmontování stojanu lze připevnit jiný volitelný držák / stojan dle vaší volby. Příslušné volitelné držáky nebo stojany naleznete na našem webu. <http://www.eizo.com>

Upozornění

- Při montáži ramene/držáku postupujte podle instrukcí v návodu od jejich výrobce.
- Pokud použijete přídatné rameno/držák jiného výrobce, měl by splňovat následující podmínky podle standardu VESA.
 - Rozteč otvorů držáku: 100 mm × 100 mm
 - Tloušťka destičky: 2,6 mm
 - Dostatečná maximální nosnost pro udržení monitoru (bez stojanu) a připojených součástí (kabelů atd.).
- Pokud použijete rameno/držák jiného výrobce, upevněte jej pomocí těchto šroubů.
 - Šrouby upevňující stojan k monitoru.
- Použijte rameno/držák, které bude umožňovat následující naklonění monitoru.
 - Nahoru 45°, dolů 45°
- Kabely připojte až po upevnění držáku/ramene.
- S odmontovaným stojanem nehýbejte nahoru a dolů. Mohlo by dojít k poranění nebo k poškození tohoto zařízení.
- Monitor a rameno / držák jsou těžké. Při jejich upuštění může dojít k jejich poškození nebo k poranění.
- Při nastavení monitoru do režimu Portrait otočte obrazovku o 90° ve směru hodinových ručiček.

Postup

1. Položte LCD monitor na měkkou utěrku rozprostřenou na stabilním podkladu. Strana s displejem musí mířit dolů.

2. Odmontujte stojan.

Přípravte si šroubovák. Pomocí šroubováku odšroubujte šrouby (čtyři), zajišťující stojan k monitoru.

3. Uchyťte přídatné rameno/držák k monitoru.

Upevněte přídatné rameno/držák k monitoru pomocí šroubů připevňujících stojan.

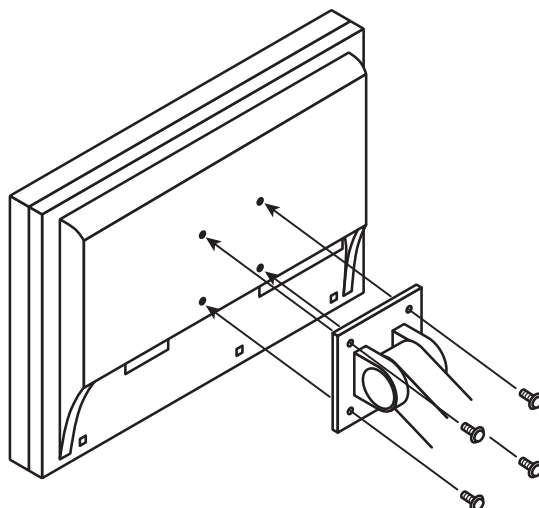

8-2. Používání USB (Universal Serial Bus)

Monitor disponuje rozbočovačem USB. Funguje jako USB rozbočovač v případě, že je připojen k PC s podporou připojení více USB zařízení.

● Systémové požadavky

- PC (včetně zařízení podporujícího funkci USB host) a OS v souladu se specifikací standardu USB 2.0
- USB kabel

Upozornění

- Tento monitor nemusí pracovat správně se všemi PC, OS nebo perifériemi. S dotazy na kompatibilitu periférií s USB se obraťte na jejich výrobce.
- Zařízení připojená do USB portů (vstupního i výstupního) pracují v úsporném režimu monitoru i při vypnutém vypínači napájení. Z tohoto důvodu se může spotřeba monitoru měnit i v úsporném režimu v závislosti na připojených USB zařízeních.
- Při vypnutí hlavního vypínače nebudou zařízení připojená do USB portů pracovat.

● Postup

1. Propojte počítač a monitor kabelem a uveďte počítač do provozu.
2. Pomocí USB kabelu propojte výstupní port počítače a vstupní port 1 monitoru.
3. Připojte USB zařízení do USB portu (výstupního) na monitoru.

Poznámka

- Ve výchozím nastavení je aktivován vstupní USB port 1. Pro připojení dvou počítačů viz „5-4. Automatické přepnutí portu USB“ (strana 37).

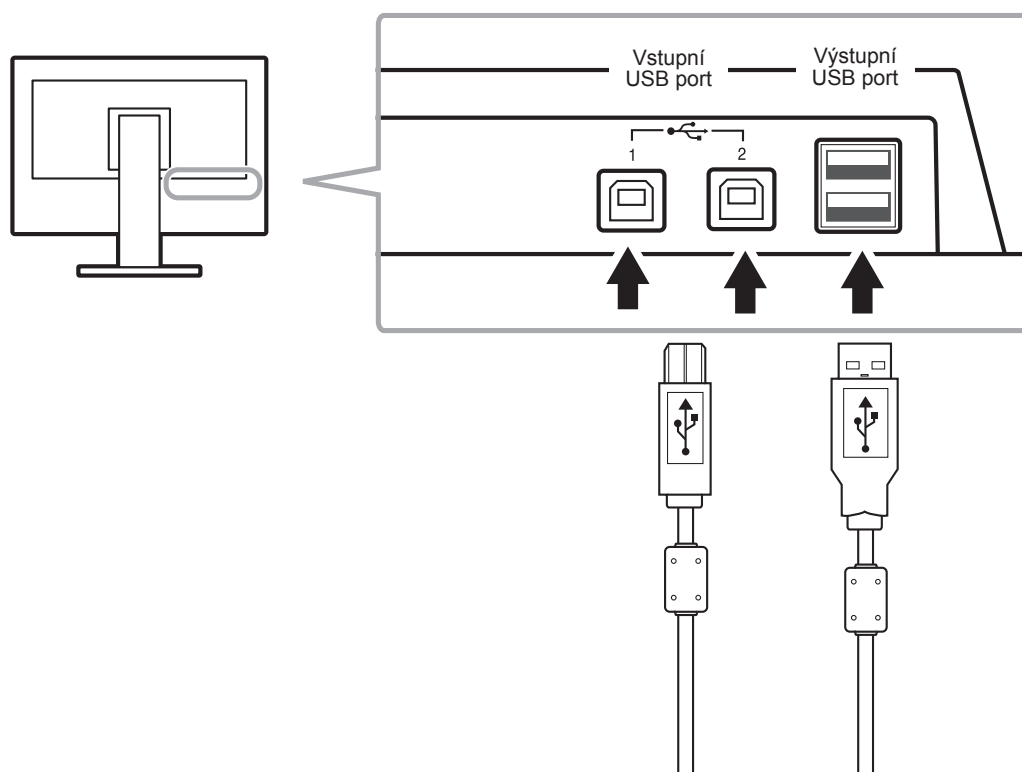

8-3. Zobrazení informací o monitoru

● Zobrazení informací o signálu

Tato funkce zobrazí informace o aktuálním zobrazeném vstupním signálu.

Postup

1. V obrazovkovém menu zvolte „Tools“ a stiskněte ENTER.
2. V menu „Tools“ zvolte „Signal Info“ a stiskněte ENTER.

Objeví se „Signal Info“.

(Příklad)

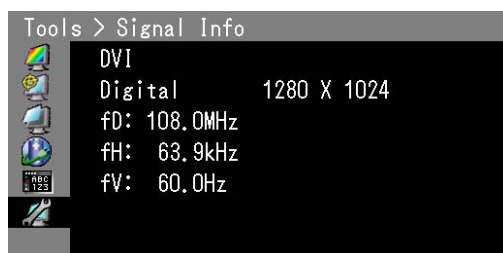

● Zobrazení informací o monitoru

Tato funkce zobrazí informace o monitoru.

Postup

1. V obrazovkovém menu zvolte „Tools“ a stiskněte ENTER.
2. V menu „Tools“ zvolte „Monitor Info“ a stiskněte ENTER.

Objeví se „Monitor Info“.

Tato funkce zobrazí název modelu, sériové číslo, verzi firmwaru, dobu používání a stav platnosti licence programu ColorNavigator.

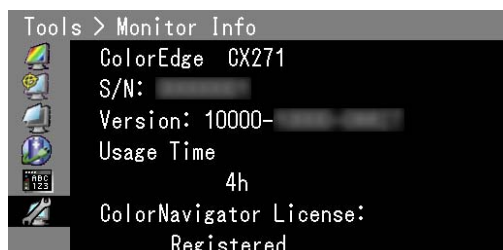

Upozornění

- Hodnota doby použití může být po prvním zapnutí vyšší než 0 z důvodu tovární kontroly.
- Pokud je na obrazovce s informacích o monitoru u položky „Licence k softwaru ColorNavigator“ uvedeno „Nezaregistrována“, je zapotřebí licenci k softwaru ColorNavigator zakoupit a registrovat. Licenci lze zakoupit u místního zástupce společnosti EIZO.

8-4. Technické údaje

LCD panel	Velikost		Formát 68 cm (27)	
	Typ		Barevný TFT (IPS)	
	Podsvícení		LED (Indikátor)	
	Zobrazovací plocha (H × V)		596,7 mm × 335,6 mm (23,5 × 13,2 palců)	
	Pozorovací úhly		horizontální: 178°, vertikální: 178°	
	Doporučený jas		120 cd/m ² nebo méně (při „Temperature“ mezi „5000K“ a „6500K“)	
	Doporučené rozlišení		2560 x 1440	
	Kontrastní poměr		1000 : 1 (při nastavení „DUE Priority“ na „Brightness“)	
	Rozteč bodů		0,2331 mm × 0,2331 mm	
	Doba odezvy		Černá-bílá-černá:	cca 12 ms
			Šedá-šedá:	cca 6 ms
	Zobrazený barevný gamut (typický)		Pokrytí Adobe RGB	99 %
Poměr NTSC			103 %	
Videosignál	Vstupní rozhraní		DVI-D x 1 (Single Link / Dual Link, podpora HDCP) HDMI x 1 (podpora HDCP) DisplayPort x 1 (podpora HDCP)	
	Bodová frekvence (Max.)	DVI / DisplayPort	242 MHz	
		HDMI	164,5 MHz	
	Horizontální frekvence	DVI / DisplayPort	26–89 kHz	
		HDMI	15 kHz – 78 kHz	
	Vertikální frekvence	DVI / DisplayPort	23,75–63 Hz (neprokládaně, 720 x 400: 69–71 Hz)	
		HDMI	23,75–61 Hz (720 x 400: 69–71 Hz)	
		Snímkový synchronní režim	23,75–30,5 Hz 47,5–61 Hz	
	Zobrazitelné barvy	DisplayPort	cca 1073,74 milionů barev (u 10 bitového režimu)	
		HDMI	cca 1073,74 milionů barev (u 10 a 12 bitového režimu)	
		DVI	Asi 16,77 milionů barev	
	Plug & Play	DVI / HDMI	VESA DDC2B / EDID structure 1.3	
DisplayPort		VESA DisplayPort / EDID structure 1.4		
Napájení			100–120 Vst ±10 %, 50/60 Hz 1,0 A 200–240 Vst ±10 %, 50/60 Hz 0,55 A	
Příkon	Při zapnuté obrazovce		99 W a méně	
	Úsporný režim		0,7 W (při zapojení pouze přes konektor DisplayPort, a méně (při zapojení pouze přes konektor DisplayPort, nastavení „Input Selection“ na „Manual“, bez připojeného zařízení USB a po uvedení OS nebo monitoru do režimu spánku))	
	Napájení vypnuto		0,5 W (v případě, že není připojeno žádné zařízení USB)	
	Hlavní vypínač vypnutý		0 W	
	Power Management	DVI	DVI DMPM	
DisplayPort		DisplayPort Standard V1.1a		

Fyzické údaje	Rozměry (šířka) × (výška) × (hloubka)	Monitor	646 mm × 425–576,5 mm × 281,5 mm
		Monitor (bez stojanu)	646 mm × 402 mm × 92 mm
	Čistá hmotnost	Monitor	cca 12,7 kg
		Monitor (bez stojanu)	cca 8,8 kg
	Pohyblivost	Sklápění	Nahoru 25°, dolů 0°
		Otáčení	344°
		Nastavení výšky	151,5 mm (6,0 palců, při 0° sklopení)
Rotace:		90° (doprava)	
Okolní podmínky	Teplota	V provozu	0 °C až 35 °C (32 °F až 95 °F)
		Přeprava/skladování	-20 °C až 60 °C (-4 °F až 140 °F)
	Vlhkost (relativní vlhkost, bez kondenzace)	V provozu	20% až 80%
		Přeprava/skladování	10% až 90%
	Tlak vzduchu	V provozu	700 až 1060 hPa
		Přeprava/skladování	200 až 1060 hPa
USB	Vstupní rozhraní	Vstupní port ×2, výstupní port ×2	
	Standard	USB verze 2.0	
	Dodávaný proud	Max. 500 mA / 1 port	

Hlavní výchozí nastavení

Režim barev		Custom
Screen Size	DVI / HDMI(PC signal) / DisplayPort	Full
	HDMI(video: HD signal)	Enlarged
	HDMI(video: SD signal)	Auto
Overdrive		On
Color Space (barevný prostor)		Auto (Automaticky)
Range Extension	DVI	Off
	DisplayPort / HDMI	Auto
Super White		Off
Noise Reduction		Off
Power Save		On
Auto EcoView		On
Language		English
Menu Position		Center
Input Selection		Manual
USB Selection		USB-1
Signal Format	DVI	Dual Link
	HDMI	Video

Vnější rozměry

Jednotky: mm

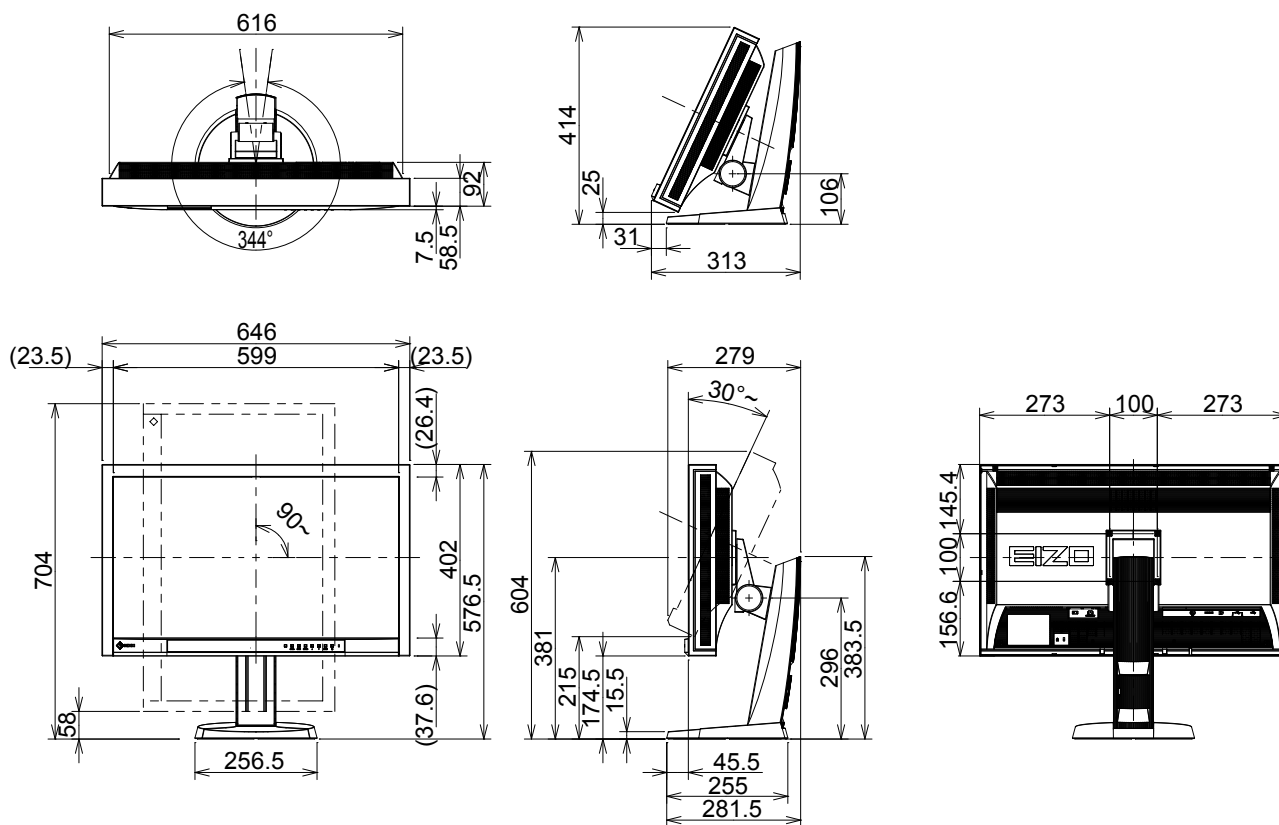

● Příslušenství

Čisticí sada	EIZO „ScreenCleaner“
--------------	----------------------

Aktuální informace o příslušenství naleznete na našich webových stránkách.

<http://www.eizo.com>

Kapitola 9 Slovníček

Adobe RGB

Jedná se o definici RGB barevného prostoru navrženou firmou Adobe Systems v roce 1998. Rozsah zobrazitelných barev (barevný gamut) je širší než u sRGB a je velmi vhodný pro oblast tisku apod.

Color Space (barevný prostor)

Jsou k dispozici barevné prostory YUV a RGB. Prostor YUV vyjadřuje barvu pomocí zářivosti (Y), barevného rozdílu

modré (U) a barevného rozdílu červené (V). Systém RGB zase využívá intenzity 3 základních barev, červené (R), zelené (G) a modré (B).

DisplayPort

Jde o rozhraní pro obrazové signály podle standardu VESA. Mělo nahradit konvenční digitální (DVI) a analogová rozhraní. Je schopno přenášet signály o vysokém rozlišení a zvukové signály současně, což DVI neumožňuje. Podporuje také 10bitovou barevnou škálu, technologii ochrany autorských práv, dlouhé kabely atd. Součástí standardu je běžná a zmenšená (mini) velikost konektoru.

DVI (Digital Visual Interface)

Rozhraní pro digitální ploché monitory. DVI je schopno přenášet z počítače přímo digitální data bez ztráty kvality.

Využívá se přenosová metoda TMDS a DVI konektory. Existují dva typy DVI konektorů. Prvním je DVI-D konektor, který se používá pouze pro digitální signály. Druhým typem je konektor DVI-I, který je schopen přenášet jak digitální, tak analogové signály.

DVI DMPM (DVI Digital Monitor Power Management)

Systém úspory energie pro digitální rozhraní DVI. Stav „Monitor ON“ (monitor v provozu) a stav „Active Off“ (režim úspory energie) jsou nezbytnými režimy pro DVI-DMPM.

Gain

Nastavení intenzity každé ze tří základních barevných složek – červené (red), zelené (green) a modré (blue). Barva na LCD monitoru vzniká díky barevnému filtru LCD panelu. Červená, zelená a modrá jsou základní barvy. Všechny barvy obrazu monitoru pak vznikají kombinací těchto 3 barev. Barevný tón lze změnit díky nastavení množství světla procházejícího skrz jednotlivé barevné filtry.

Gamma

Hodnoty intenzity světla monitoru se mění nelineárně vůči úrovni vstupního signálu – tento vztah zachycuje „gama křivka“. Nízké hodnoty gama zobrazí na monitoru bělavé obrázky a vysoké hodnoty gama vysoce kontrastní obrázky.

HDCP (High-bandwidth Digital Content Protection)

System kódování digitálního signálu, vyvinutý pro ochranu digitálního obsahu, jako je video, hudba apod. Digitální signál je kódován a bezpečně přenášen z výstupního DVI nebo HDMI konektoru a následně dekódován na vstupní straně.

Digitální obsah nelze přehrát, pokud obě strany nepodporují systém HDCP.

HDMI (High-Definition Multimedia Interface)

HDMI je standard pro digitální propojení, vyvinutý pro spotřební elektroniku a AV zařízení. Tento standard vychází z DVI standardu, který je jedním z nejčastěji používaných způsobů propojení počítače a monitoru. Nekomprimovaný obraz, zvuk a řídicí signály mohou být přenášeny pomocí jediného kabelu.

Overdrive

Tato technologie zlepšuje dobu odezvy díky řízenému přebuzení tekutých krystalů, používá se běžně u LCD televizorů a dalších zařízeních. Výsledkem je vysoce čistý trojrozměrný obraz s nízkým zpožděním, neboť je snížena doba odezvy u středních barevných tónů, které se často vyskytují u pohyblivého obrazu.

Rozlišení

LCD panel je tvořen konečným počtem obrazových bodů (tzv. pixelů), které po osvětlení vytvoří celkový obraz. Displej tohoto monitoru obsahuje 1920 pixelů ve vodorovném směru a 1200 pixelů ve svislém směru. Při rozlišení 1920 × 1200 je tedy obraz zobrazen přes celou obrazovku a při využití všech pixelů (1:1).

sRGB (Standard RGB)

Mezinárodní standard pro reprodukci barev a barevný prostor pro periferní zařízení (např. monitory, tiskárny, digitální fotoaparáty, skenery). Tato forma jednoduchého sladění barev pro internet umožňuje zobrazení barevných tónů, které se blíží těm u zdrojového a cílového zařízení.

Teplota

Teplota barev je metodou pro měření tónu bílé barvy, obvykle se udává v Kelvinech (K). Při vyšších teplotách jsou bílé tóny zabarveny do modra, zatímco při nižších teplotách do červena.

5000 K: Mírně načervenalá bílá

6500 K: Bílá, blízká dennímu světlu

9300 K: Mírně namodralá bílá

Ochranné známky

HDMI, High-Definition Multimedia Interface a logo HDMI jsou ochranné známky nebo registrované ochranné známky společnosti HDMI Licensing, LLC v USA a dalších zemích.

Symbol shody DisplayPort a logo VESA jsou registrované ochranné známky společnosti Video Electronics Standards Association.

Acrobat, Adobe, Adobe AIR a Photoshop jsou registrované ochranné známky společnosti Adobe Systems v USA a dalších zemích.

AMD Athlon a AMD Opteron jsou ochranné známky společnosti Advanced Micro Devices, Inc.

Apple, ColorSync, eMac, iBook, iMac, iPad, Mac, MacBook, Macintosh, Mac OS, PowerBook, a QuickTime jsou registrované obchodní známky společnosti Apple Inc.

ColorMunki, Eye-One, a X-Rite jsou registrované obchodní známky společnosti X-Rite Incorporated ve Spojených státech a/nebo dalších zemích.

ColorVision a ColorVision Spyder2 jsou registrované ochranné známky společnosti DataColor Holding AG ve Spojených státech.

Spyder3 a Spyder4 jsou registrované ochranné známky společnosti DataColor Holding AG.

ENERGY STAR je registrovaná ochranná známka společnosti United States Environmental Protection Agency v USA a dalších zemích.

GRACoL a IDEAlliance jsou registrované ochranné známky společnosti International Digital Enterprise Alliance.

NEC je registrovaná ochranná známka společnosti NEC Corporation.

PC-9801 a PC-9821 jsou ochranné známky společnosti NEC Corporation.

NextWindow je registrovaná ochranná známka společnosti NextWindow Ltd.

Intel, Intel Core, Pentium a Thunderbolt jsou registrované ochranné známky společnosti Intel Corporation v USA a dalších zemích.

PowerPC je registrovaná ochranná známka společnosti International Business Machines Corporation.

PlayStation je registrovaná ochranná známka společnosti Sony Computer Entertainment Inc.

PSP a PS3 jsou ochranné známky společnosti Sony Computer Entertainment Inc.

RealPlayer je registrovaná ochranná známka společnosti RealNetworks, Inc.

TouchWare je ochranná známka společnosti 3M Touch Systems, Inc.

Windows, Windows Media, Windows Vista, SQL Sever a Xbox 360 jsou registrované ochranné známky společnosti Microsoft Corporation v USA a dalších zemích.

YouTube je registrovaná ochranná známka společnosti Google Inc.

Firefox je registrovaná ochranná známka společnosti Mozilla Foundation.

Kensigton a MicroSaver jsou ochranné známky společnosti ACCO Brands Corporation.

EIZO, logo EIZO, ColorEdge, DuraVision, FlexScan, FORIS, RadiForce, RadiCS, RadiNET, Raptor a ScreenManager jsou registrované ochranné známky společnosti EIZO Corporation v Japonsku a dalších zemích.

ColorNavigator, EIZO EasyPIX, EcoView NET, EIZO ScreenSlicer, i•Sound, Screen Administrator a UniColor Pro jsou ochranné známky společnosti EIZO Corporation.

Všechny ostatní názvy společností a výrobků jsou ochrannými známkami nebo registrovanými ochrannými známkami příslušných vlastníků.

Licence / Copyright

Ke zobrazení znaků na tomto výrobku bylo použito oválné, tučné, bitmapové písmo navržené společností Ricoh.

FCC prohlášení o shodě

Pouze pro USA , Kanadu atd. (napájení 100–120 Vac)

FCC prohlášení o shodě

Odpovědná strana

EIZO Inc.

5710 Warland Drive, Cypress, CA 90630

Telefon: (562) 431-5011

prohlašuje, že tento výrobek

Značka: EIZO

Model: ColorEdge CX270

je ve shodě s částí 15 pravidel FCC. Provoz tohoto výrobku podléhá následujícím dvěma podmínkám: (1) toto zařízení nesmí způsobovat škodlivé rušení a (2) toto zařízení se musí vyrovnat s jakýmkoliv rušením, včetně toho, které může způsobit nežádoucí provoz.

Toto zařízení bylo testováno a vyhovuje limitům pro digitální zařízení třídy B podle části 15 pravidel komise FCC. Tyto podmínky jsou stanoveny tak, aby poskytovaly rozumnou ochranu před škodlivým rušením v obytné zástavbě. Toto zařízení generuje, používá a může vyzařovat vysokofrekvenční energii a pokud není instalováno a používáno v souladu s pokyny, může způsobit škodlivé rušení rádiových komunikací. Nicméně není zaručeno, že k rušení nedojde při určité konkrétní instalaci. Pokud toto zařízení způsobuje rušení příjmu rozhlasu nebo televize, což lze ověřit zapnutím a vypnutím zařízení, doporučujeme uživateli, aby se pokusil napravit rušení pomocí jednoho nebo více z následujících opatření.

- * Změňte směr nebo polohu přijímací antény.
- * Zvyšte odstup mezi přijímačem a zařízením.
- * Připojte zařízení do zásuvky na jiném okruhu, než ke kterému je připojen přijímač.
- * Obráťte se na prodejce nebo zkušeného technika pro příjem rozhlasu či televize.

Změny nebo modifikace, které nejsou výslovně schváleny stranou odpovědnou za shodu, mohou vést ke ztrátě oprávnění uživatele k provozování zařízení.

Poznámka

S monitorem používejte přiložený kabel uvedený níže nebo EIZO signálový kabel tak, aby rušení zůstalo v mezích třídy B pro digitální zařízení.

- Napájecí kabel
- Stíněný signálový kabel (příbalen)

Poznámka pro Kanadu

Tento digitální přístroj třídy B je ve shodě s kanadskou normou ICES-003.

OMEZENÁ ZÁRUKA

OMEZENÁ ZÁRUKA

EIZO Corporation (dále jen „**EIZO**“) a distributoři autorizovaní společností EIZO (dále jen „**Distributoři**“) zaručují, dále s výhradou a v souladu s podmínkami této omezené záruky (dále jen „**Záruka**“), aby původní kupující (dále jen „**Kupující**“), který zakoupil Produkt uvedený v tomto dokumentu (dále jen „**Produkt**“) od společnosti EIZO nebo Distributorů, že společnost EIZO a Distributoři musí podle vlastního uvážení buď opravit nebo vyměnit Produkt bez poplatku v případě, že se Kupující dozví v rámci záruční doby (viz níže), že Produkt nefunguje správně nebo se poškodí během normálního používání Produktu v souladu s popisem v návodu k použití přiloženém k tomuto Produktu (dále jen „**Návod k obsluze**“).

Platnost Záruky je omezena na (i) pět (5) let od zakoupení Produktu, resp. na (ii) 30 000 hodin provozu Produktu (dále jen „**Záruční doba**“). EIZO a Distributoři nenesou žádnou odpovědnost a nemají žádné povinnosti týkající se Produktu ve vztahu ke Kupujícímu nebo třetím stranám, než jak je stanoveno v rámci této Záruky.

EIZO a Distributoři přestanou držet nebo skladovat všechny části Produktu po uplynutí sedmi (7) let od ukončení výroby těchto dílů. Při opravách monitoru bude EIZO a Distributoři používat obnovu částí, která je v souladu s našimi QC standardy.

Záruka je platná pouze v zemích nebo oblastech, kde se nacházejí Distributoři. Záruka neomezuje žádná zákonná práva Kupujícího.

Bez ohledu na jakákoli jiná ustanovení této Záruky nemají EIZO a Distributoři žádné závazky vyplývající z této Záruky, a to ani v jednom z níže uvedených případů:

- (a) Jakákoliv vada Produktu způsobená poškozením při přepravě, úpravou, pozměňováním, zneužitím, nesprávným použitím, nehodou, nesprávnou instalací, katastrofou, chybnou údržbou a / nebo nesprávnou opravou provedenou třetí stranou jinou než je společnost EIZO a Distributoři;
- (b) Jakákoliv nekompatibilita Produktu kvůli případným technickým inovacím a / nebo omezením;
- (c) Jakékoliv opotřebením senzoru;
- (d) Jakékoliv zhoršení parametrů zobrazení způsobené opotřebením opotřebitelných dílů, jako je LCD panel a / nebo podsvícení atd. (např. změny jasu, změny rovnoměrnosti jasu, změny barev, změny barevné jednotnosti, vady pixelů, včetně vypálených pixelů atd.);
- (e) Jakákoliv vada Produktu způsobena externím zařízením;
- (f) Jakákoliv vada Produktu, u něhož bylo změněno nebo odstraněno původní sériové číslo;
- (g) Jakékoliv běžné opotřebením Produktu, zejména opotřebením spotřebního materiálu, doplňků a / nebo příslušenství (např. tlačítka, otočné díly, kabely, uživatelská příručka atd.) a
- (h) Jakékoliv deformace, odbarvení, a / nebo pokrivení povrchu výrobku včetně povrchu LCD panelu.

Pro provedení opravy v rámci Záruky musí Kupující doručit Produkt na vlastní náklady místnímu Distributorovi. Výrobek přitom musí být v původním obalu nebo v jiném vhodném obalu, který poskytuje stejnou úroveň ochrany. Riziko poškození a / nebo ztráty při přepravě na sebe bere Kupující. Při žádosti o služby v rámci Záruky musí Kupující doložit doklad o koupi výrobku a datum tohoto nákupu.

Záruční doba na vyměněný a / nebo opravený výrobek v rámci této Záruky končí na konci původní Záruční doby.

EIZO NEBO DISTRIBUTOŘI NEJSOU ZODPOVĚDNÍ ZA ŽÁDNÉ POŠKOZENÍ NEBO ZTRÁTY, ÚDAJE NEBO JINÉ INFORMACE ULOŽENÉ V JAKÉMKOLIV MÉDIU NEBO JAKÉKOLI ČÁSTI VÝROBKU VRÁCENÉHO SPOLEČNOSTI EIZO NEBO DISTRIBUTORŮM KVŮLI OPRAVĚ.

EIZO A DISTRIBUTOŘI NEZARUČUJÍ ŽÁDNÉ DALŠÍ ZÁRUKY, VÝSLOVNÉ ANI IMPLIKOVANÉ, S OHLEDEM NA VÝROBEK A JEHO KVALITU, VÝKON, PRODEJNOST NEBO VHODNOST PRO KONKRÉTNÍ ÚČEL. V ŽÁDNÉM PŘÍPADĚ NENESE SPOLEČNOST EIZO NEBO DISTRIBUTOŘI ODPOVĚDNOST ZA JAKÉKOLI NEPŘÍMÉ, ZVLÁŠTNÍ, NÁSLEDNÉ NEBO JINÉ ŠKODY, AŽ JSOU JAKÉKOLI (VČETNĚ, BEZ OMEZENÍ NA ŠKODY ZE ZTRÁTY NA ZISKU, PŘERUŠENÍ PODNIKÁNÍ, ZTRÁTY OBCHODNÍCH INFORMACÍ NEBO JINÉ PENĚŽNÍ ZTRÁTY) ZPŮSOBENÉ POUŽITÍM NEBO NEMOŽNOSTÍ POUŽÍVAT TENTO PRODUKT NEBO V JAKÉKOLI SOUVISLOSTI S VÝROBKEM, AŽ SE ZAKLÁDAJÍ NA SMLouvĚ, OBČANSKÉM PRÁVU, NEDBALOSTI, PŘÍSNÉ ODPOVĚDNOSTI NEBO JINAK, I KDYŽ BYLA SPOLEČNOST EIZO NEBO DISTRIBUTOŘI UPOZORNĚNI NA MOŽNOST TAKOVÝCH ŠKOD. TOTO VYLOUČENÍ ZAHRNÚJE TAKÉ VŠECHNY ODPOVĚDNOSTI, KTERÉ MOHOU VZNIKOUT Z POHLEDÁVEK TŘETÍCH STRAN VŮČI KUPUJÍCÍMU. PODSTATOU TOHOTO USTANOVENÍ JE OMEZIT POTENCIÁLNÍ ODPOVĚDNOSTI SPOLEČNOSTI EIZO A DISTRIBUTORŮ, KTERÉ VYPLÝVAJÍ Z TĚTO OMEZENÉ ZÁRUKY A / NEBO PRODEJE.

Informace k recyklaci

Informace o recyklaci

Při likvidaci produktu musí být produkt vyzvednut a recyklován podle zákonů příslušné země, aby nedocházelo k zatěžování životního prostředí. Zbavujete-li se produktu, kontaktujte distributora nebo pobočku ve své zemi. Kontaktní adresy jsou uvedeny na následující webové stránce společnosti EIZO.
<http://www.eizo.com>

