

# Руководство пользователя

## FlexScan® S1703 S1903 S1933

Цветной ЖК-монитор

### Важно

Внимательно прочтите «МЕРЫ ПРЕДОСТОРОЖНОСТИ», данное «Руководство пользователя» и «Руководство по установке» (отдельный документ), чтобы ознакомиться с правилами безопасной и эффективной эксплуатации устройства.

- Основная информация об эксплуатации монитора — от подключения к PC до использования — содержится в «Руководстве по установке».
- Последнюю версию «Руководства пользователя» можно загрузить на нашем сайте:

<http://www.eizoglobal.com>



## [Расположение предупреждений]

S1703 (без подставки с регулируемым наклоном)

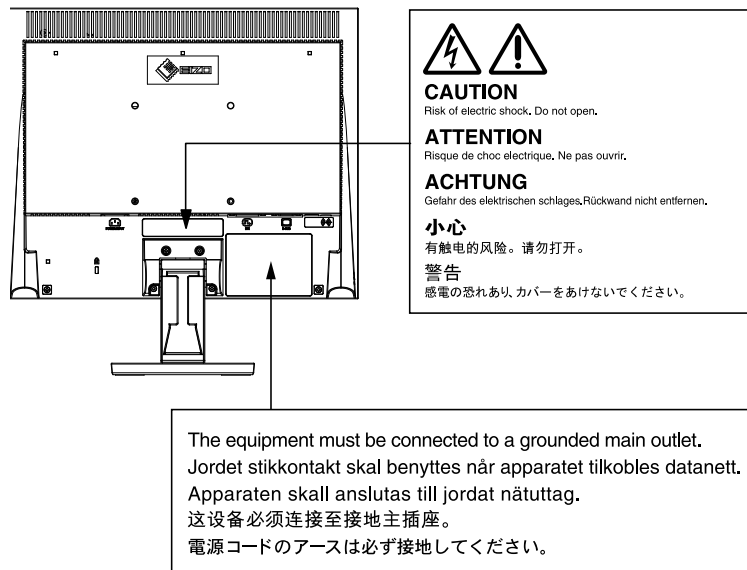

S1903 / S1933 (без подставки с регулируемым наклоном)

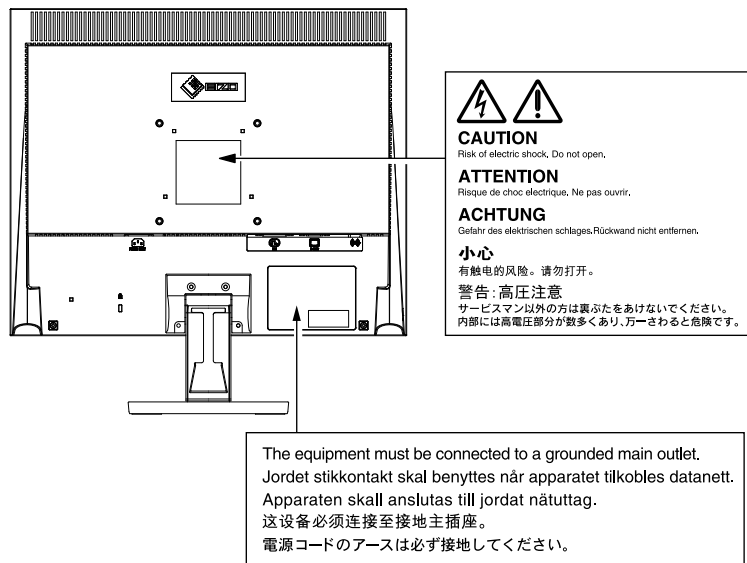

Это устройство было специально адаптировано для использования в регионе, в который оно изначально поставлялось. При использовании этого устройства за пределами данного региона оно может работать не так, как указано в его характеристиках.

---

Никакая часть этого руководства не может быть воспроизведена, сохранена в системе хранения данных или передана в любой форме, любыми средствами — электронными, механическими или любыми другими — без предварительного согласия корпорации EIZO Corporation, полученного в письменной форме.

Корпорация EIZO Corporation не принимает на себя обязательств по обеспечению конфиденциальности предоставляемого материала или информации без предварительных договоренностей, соответствующих соглашению корпорации EIZO Corporation относительно указанной информации. Несмотря на то, что были приняты все меры для обеспечения актуальности информации, содержащейся в данном руководстве, следует учесть, что технические характеристики монитора EIZO могут изменяться без предварительного уведомления.

---

Kensington и MicroSaver – товарные знаки корпорации ACCO Brands.

VESA – зарегистрированный товарный знак ассоциации Video Electronics Standards Association.

Windows, Windows Media, Windows Vista, SQL Server и Xbox 360 – зарегистрированные товарные знаки корпорации Microsoft в Соединенных Штатах Америки и других странах.

Apple, ColorSync, eMac, iBook, iMac, iPad, Mac, MacBook, Macintosh, Mac OS, PowerBook и QuickTime – зарегистрированные товарные знаки корпорации Apple Inc.

ENERGY STAR – зарегистрированный товарный знак управления United States Environmental Protection Agency в Соединенных Штатах Америки и других странах.

EIZO, логотип EIZO, ColorEdge, DuraVision, FlexScan, FORIS, RadiCS, RadiForce, RadiNET, Raptor и ScreenManager – зарегистрированные товарные знаки EIZO Corporation в Японии и других странах.

ColorNavigator, EcoView NET, EIZO EasyPIX, EIZO ScreenSlicer, i•Sound, Screen Administrator и UniColor Pro – товарные знаки EIZO Corporation.

Все остальные названия компаний и продуктов являются товарными знаками или зарегистрированными товарными знаками их владельцев.

---

## Примечание в отношении данного монитора

---

Это устройство подходит для общего применения, такого как создание документов и просмотр мультимедиа-контента.

---

Это устройство было специально адаптировано для использования в регионе, в который оно изначально поставлялось. При использовании этого устройства за пределами данного региона оно может работать не так, как указано в его характеристиках.

---

Гарантия на настоящее изделие может не распространяться на способы применения, не описанные в настоящем руководстве.

---

Технические характеристики, указанные в настоящем документе, являются действительными только при соблюдении следующих условий:

- Шнуры питания входят в комплект поставки изделия.
  - Сигнальные кабели определяет наша компания.
- 

С настоящим изделием можно использовать только вспомогательные устройства, изготовленные или рекомендованные нашей компанией.

---

Для стабилизации работы электрических компонентов необходимо около 30 минут. Подождите около 30 минут или дольше после включения монитора, прежде чем начать регулировку.

---

Чтобы компенсировать изменения освещенности при длительной работе и обеспечить стабильное изображение, нужно задать пониженное значение яркости монитора.

---

Когда изображение на экране меняется после того, как одно и то же изображение демонстрировалось в течение длительного времени, может появиться остаточное изображение. Чтобы одно и то же изображение не оставалось на экране в течение длительного времени, используйте экранную заставку или функцию энергосбережения.

---

Рекомендуется регулярно очищать монитор, чтобы сохранить его внешний вид и продлить срок эксплуатации (см. «Очистка» (страница 5)).

---

ЖК-панели производятся по высокоточной технологии. Хотя на ЖК-панели могут появляться неподсвеченные или пересвеченные пиксели, это не является неисправностью. Доля работающих точек: минимум 99,9994 %.

---

Задняя подсветка ЖК-панели имеет определенный срок службы. Если экран становится темным или начинает мерцать, обратитесь к местному представителю EIZO.

---

Не нажимайте с усилием на панель или край рамы, так как это может стать причиной нарушений работы монитора, например, появления интерференционных полос и т. п. Если на панель постоянно оказывается давление, это может привести к ее износу и повреждениям. (Если на панели остаются следы давления, оставьте монитор с черным или белым экраном. Следы могут исчезнуть).

---

Не царапайте панель и не нажимайте на нее острыми предметами, так как при этом панель можно повредить. Не протирайте панель салфетками, так как могут появиться царапины.

---

Если монитор приносят из холодного помещения или температура в помещении быстро повышается, на внешних и внутренних поверхностях монитора могут появиться капли конденсации. В таком случае включать монитор нельзя. Нужно подождать, пока конденсат исчезнет, в противном случае он может стать причиной серьезных повреждений монитора.

---

---

## Очистка

---

### **Внимание**

- Использование химикатов, например, спирта или антисептического раствора, может вызвать потускнение, уменьшение блеска и выцветание корпуса или панели, а также привести к ухудшению качества изображения.
  - Не используйте растворители, бензол, воск и абразивные чистящие средства, которые могут стать причиной повреждения корпуса или панели.
- 

### **ПРИМЕЧАНИЕ**

- Для очистки поверхности корпуса и панели рекомендуется использовать комплект ScreenCleaner, который заказывается дополнительно.
- 

Пятна с поверхности корпуса и панели можно удалить с помощью мягкой ткани, немного смоченной в воде.

## Комфортное использование монитора

---

- Излишне темный или яркий экран может быть вреден для зрения. Отрегулируйте яркость монитора в соответствии с условиями окружающей среды.
- При длительном использовании монитора глаза устают. Каждый час делайте 10-минутный перерыв.

# СОДЕРЖАНИЕ

Примечание в отношении данного монитора .....	4	2-12 Отображение уровня энергосбережения с помощью функции «EcoView Index» .....	21
<b>СОДЕРЖАНИЕ.....</b>	<b>6</b>	2-13 Блокировочные клавиши .....	21
<b>Глава 1 Общие сведения и характеристики....</b>	<b>7</b>	• Блокировка регулировок/настроек в меню регулировки .....	21
1-1 Характеристики .....	7	2-14 Включение/выключение связи DDC/CI .....	22
1-2 Кнопки и индикаторы .....	8	2-15 Включение/выключение (настройка «ON»/«OFF») отображения логотипа EIZO .....	22
1-3 Функции и основные принципы работы .....	10	2-16 Возврат к значениям по умолчанию «Reset» ...	22
<b>Глава 2 Настройки и регулировки .....</b>	<b>12</b>	• Сброс значений регулировки цвета .....	22
2-1 Настройка сигнала синхронизации на зеленом «SoG» .....	12	• Сброс всех регулировок до значений по умолчанию .....	22
2-2 Настройка разрешения экрана .....	12	<b>Глава 3 Подключение кабелей .....</b>	<b>23</b>
Поддерживаемые разрешения/частоты .....	12	3-1 Подключение двух или нескольких PC к монитору .....	23
Настройка разрешения .....	13	• Переключение входного сигнала .....	23
2-3 Диск со служебным программным обеспечением .....	14	• Настройка выбора входного сигнала «Input Signal» .....	23
• Содержимое диска и обзор программного обеспечения .....	14	<b>Глава 4 Поиск и устранение неисправностей ...</b>	<b>24</b>
• Использование «ScreenManager Pro for LCD (DDC/CI) / EIZO ScreenSlicer» .....	14	<b>Глава 5 Справка .....</b>	<b>26</b>
2-4 Регулировка экрана .....	15	5-1 Присоединение опционального кронштейна ...	26
Цифровой вход .....	15	5-2 Режим энергосбережения .....	27
Аналоговый вход .....	15	5-3 Технические характеристики .....	28
2-5 Регулировка цвета .....	18	5-4 Глоссарий .....	36
• Выбор режима отображения (режим FineContrast) .....	18	5-5 Предварительно заданное время .....	38
• Выполнение сложных регулировок .....	18	Приложение .....	39
• Регулируемые элементы в каждом режиме .....	18	<b>FCC Declaration of Conformity .....</b>	<b>40</b>
• Настройка/регулировка цвета .....	19	<b>ОГРАНИЧЕННАЯ ГАРАНТИЯ .....</b>	<b>41</b>
2-6 Автоматическое выключение монитора «Eco Timer» .....	20	<b>Сведения по утилизации.....</b>	<b>42</b>
2-7 Настройка положения меню регулировки «Menu Position» .....	20		
2-8 Включение/выключение (значение ON/OFF) индикатора питания «Power Indicator» .....	20		
2-9 Отображение информации о мониторе «Information» .....	20		
2-10 Настройка языка [Language] .....	21		
2-11 Включение/выключение (настройка «On»/«Off») функции автоматической регулировки яркости [Auto EcoView] .....	21		

# Глава 1 Общие сведения и характеристики

Благодарим вас за то, что остановили свой выбор на цветном ЖК-мониторе EIZO.

## 1-1 Характеристики

- Подходит для разрешения в 1280 × 1024.
- Стереосистема
- Функция энергосбережения  
Уменьшение потребления электроэнергии\* снижает выброс углекислого газа.  
В настоящем изделии предусмотрены различные функции энергосбережения.
  - Функция Auto EcoView  
Датчик на передней панели монитора определяет степень освещенности окружающей среды и обеспечивает удобную автоматическую регулировку яркости.  
Чрезмерно высокая яркость вредна для зрения и наносит ущерб окружающей среде. Настройка более низкой яркости снижает потребление электроэнергии и является менее вредной для глаз пользователя.  
[«2-11 Включение/выключение \(настройка «On»/«Off»\) функции автоматической регулировки яркости \[Auto EcoView\]» \(страница 21\)](#)
  - Функция EcoView Index  
Данный индикатор показывает коэффициент энергосбережения, снижение энергопотребления и выбросов углекислого газа в зависимости от яркости монитора. Оценить снижение энергопотребления можно на основании коэффициента энергосбережения.  
[«2-12 Отображение уровня энергосбережения с помощью функции «EcoView Index»» \(страница 21\)](#)
- Функция FineContrast для выбора оптимального режима экрана монитора.
  - В режиме Rareg показывается, как будет выглядеть документ в печатном виде.  
[«• Выбор режима отображения \(режим FineContrast\)» \(страница 18\)](#)
- Поддерживает книжную и альбомную ориентацию (при использовании регулируемой по высоте стойки)
- В комплект входит программное обеспечение «ScreenManager Pro for LCD (DDC/CI)» для настройки экрана с помощью мыши и клавиатуры.  
[«2-3 Диск со служебным программным обеспечением» \(страница 14\)](#)

\* Эталонные значения:

-S1703

Максимальный расход электроэнергии: 25 Вт  
(макс. яркость при заданных настройках по умолчанию)

Стандартный расход электроэнергии: 9 Вт  
(яркость 120 кд/м<sup>2</sup>, при заданных настройках по умолчанию)

-S1903

Максимальный расход электроэнергии: 23 Вт  
(макс. яркость при заданных настройках по умолчанию)

Стандартный расход электроэнергии: 11 Вт  
(яркость 120 кд/м<sup>2</sup>, при заданных настройках по умолчанию)

-S1933

Максимальный расход электроэнергии: 24 Вт  
(макс. яркость при заданных настройках по умолчанию)

Стандартный расход электроэнергии: 12 Вт  
(яркость 120 кд/м<sup>2</sup>, при заданных настройках по умолчанию)

### Примечание

- Для использования монитора в книжной ориентации необходима графическая карта, поддерживающая такой режим. При размещении монитора в книжной ориентации необходимо изменить настройки графической карты. Подробности указаны в руководстве пользователя графической карты.

## 1-2 Кнопки и индикаторы Лицевая сторона

Меню регулировки (ScreenManager\*<sup>1</sup>)

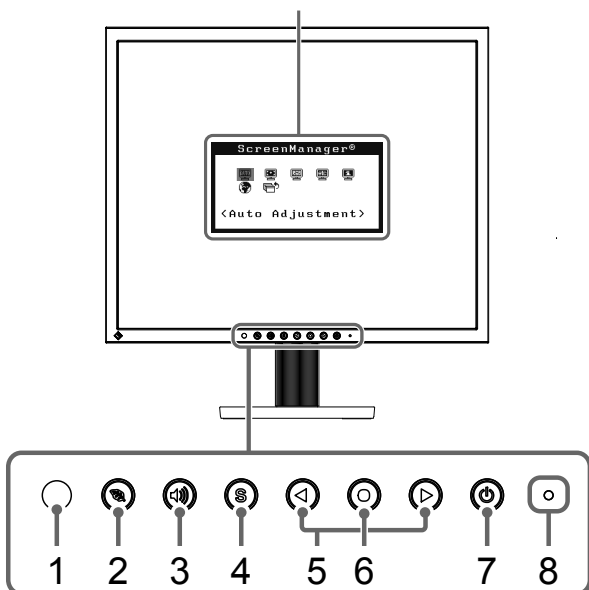

Подставка с регулируемым наклоном

Меню регулировки (ScreenManager\*<sup>1</sup>)

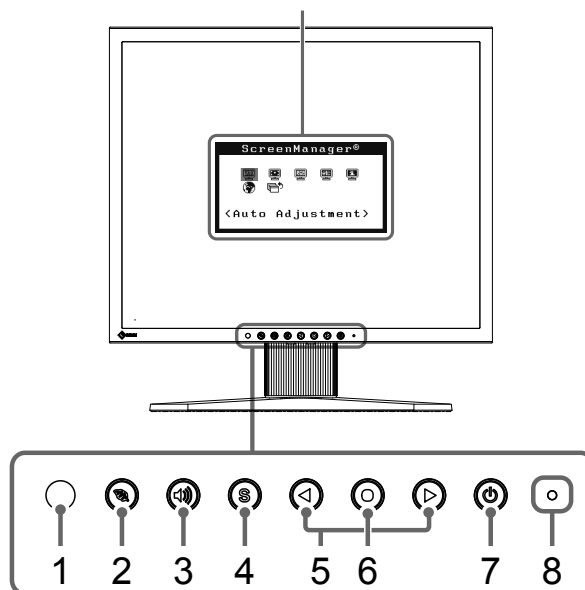

Регулируемая по высоте стойка

1	<b>Датчик</b>	Датчик определяет степень освещенности окружающей среды. Функция Auto EcoView ( <a href="#">страница 21</a> ).
2	<b>Кнопка «EcoView»</b>	Отображение меню настройки функций Auto EcoView и EcoView Index ( <a href="#">страница 21</a> ).
3	<b>Кнопка регулирования громкости</b>	Вывод меню регулировки громкости на экран ( <a href="#">страница 10</a> ).
4	<b>Кнопка выбора входного сигнала</b>	Переключение входящих сигналов изображения.
5	<b>Кнопки управления (слева, справа)</b>	<ul style="list-style-type: none"> <li>Отображение меню настройки яркости (<a href="#">страница 10</a>).</li> <li>Выбор элемента регулировки или увеличение/уменьшение отрегулированных значений для выполнения сложных регулировок через меню регулировки (<a href="#">страница 11</a>).</li> </ul>
6	<b>Кнопка «Enter»</b>	Отображение меню регулировки, определение элемента на экране меню, а также сохранение настроенных значений.
7	<b>Кнопка питания</b>	Включение/выключение питания.
8	<b>Индикатор питания</b>	Показывает рабочее состояние монитора. Синий: Рабочий режим    Оранжевый: Режим энергосбережения Off: Питание выключено

\*<sup>1</sup> ScreenManager – название меню регулировки, принятое в компании EIZO. Описание использования см. в «[Основные действия в меню регулировки](#)» ([страница 11](#)).



## Обратная сторона

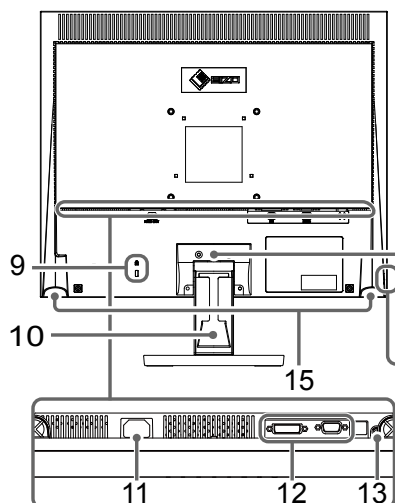

Подставка с регулируемым наклоном

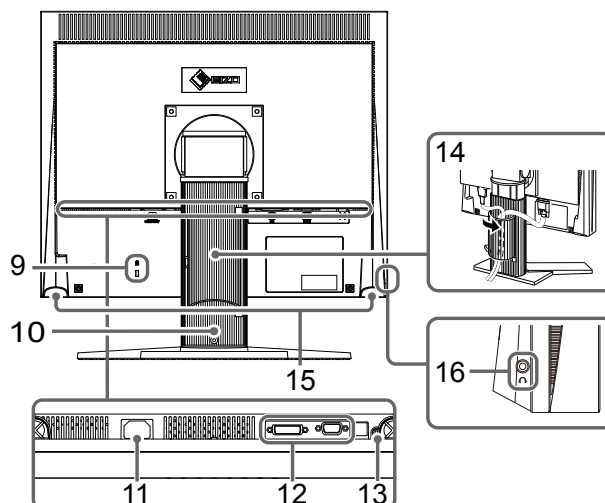

Регулируемая по высоте стойка

9	<b>Разъем для кодового замка</b>	Поддерживает систему безопасности MicroSaver компании Kensington.
10	<b>Стойка*<sup>2</sup></b>	Подставка с регулируемым наклоном: используется для регулировки угла (наклона) экрана монитора. Регулируемая по высоте стойка: Регулировка высоты и угла (наклона и поворота) монитора.
11	<b>Разъем питания</b>	Подключение шнура питания.
12	<b>Разъемы для входного сигнала</b>	Слева: Разъем DVI-D/ справа: 15-контактный мини-разъем D-Sub
13	<b>Мини-разъем стерео</b>	Подключение стереокабеля с мини-разъемом.
14	<b>Держатель кабеля</b>	Крышка для кабелей монитора.
15	<b>Колонка</b>	Вывод источника аудиосигналов.
16	<b>Гнездо для наушников</b>	Подключение наушников.

\*<sup>2</sup> Опциональный кронштейн (или опциональную стойку) можно присоединить после удаления секции стойки.  
(См. «5-1 Присоединение опционального кронштейна» (страница 26)).

# 1-3 Функции и основные принципы работы

## Регулировка экрана и цвета

- **Главное меню**  
(Принципы управления описаны в [страница 11](#)).



- Одновременное отображение меню регулировки и меню EcoView невозможно.

### Меню EcoView

- Порядок действий при включении/ выключении функции автоматической регулировки яркости «Auto EcoView» ..... описан в [страница 21](#)
  - 1 Нажмите
  - 2 Для выбора «On» или «Off» нажмите или .
- Отображение уровня энергосбережения с помощью функции «EcoView Index» ... описано в [страница 21](#)  
Нажмите , чтобы отобразить уровень энергосбережения.

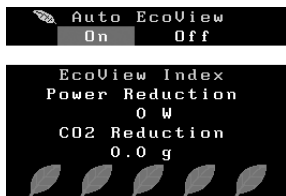

### Регулировка параметра «Brightness»

Нажмите или , чтобы отрегулировать яркость.

### Регулировка громкости

- 1 Нажмите .



- 2 Нажмите или , чтобы отрегулировать громкость.

(вход только для аналоговых сигналов)

### 1 Регулировка экрана (автоматическая регулировка)

[страница 15](#)



- Функция регулировки мерцания и положения «Screen» ..... описана в [страница 15](#)
- Функция автоматической регулировки градации цвета «Range» ..... описана в [страница 17](#)

### 2 Регулировка экрана (Сложные регулировки)

[страница 16](#)

#### [Меню регулировки]

[При входе аналогового сигнала]

[При входе цифрового сигнала]

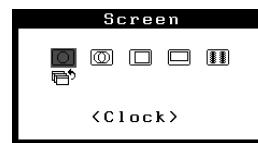

- Функция удаления вертикальных полос «Clock»\* ..... описана в [страница 16](#)
  - Функция удаления мерцания или размытости изображения «Phase»\* ... описана в [страница 16](#)
  - Порядок действий при корректировке положения экрана  
«Hor. Position»\* ..... описан в [страница 17](#)  
«Ver. Position»\* ..... описан в [страница 17](#)
  - Функция редактирования размытых символов/линий «Smoothing» ..... описана в [страница 17](#)
- \* Функции, обозначенные значком «\*», можно отрегулировать для аналогового входа.

### Регулировка цвета

[страница 18](#)



- Порядок действий при выборе режима отображения (режим FineContrast) ... описан в [страница 18](#)
- Для каждого режима можно настроить параметры «Brightness», «Contrast», «Temperature» и «Gain» (режимы Custom/ EyeCare/Paper/Text (S1703/S1903)/DICOM (S1933)/sRGB). Настраиваемые функции зависят от режима изображения.

#### Восстановление значения по умолчанию

- Порядок действий при сбросе значений регулировки цвета «Reset» ..... описан в [страница 22](#)

## Выполнение необходимых настроек/регулировок

- Меню регулировки (Принципы управления описаны ниже).

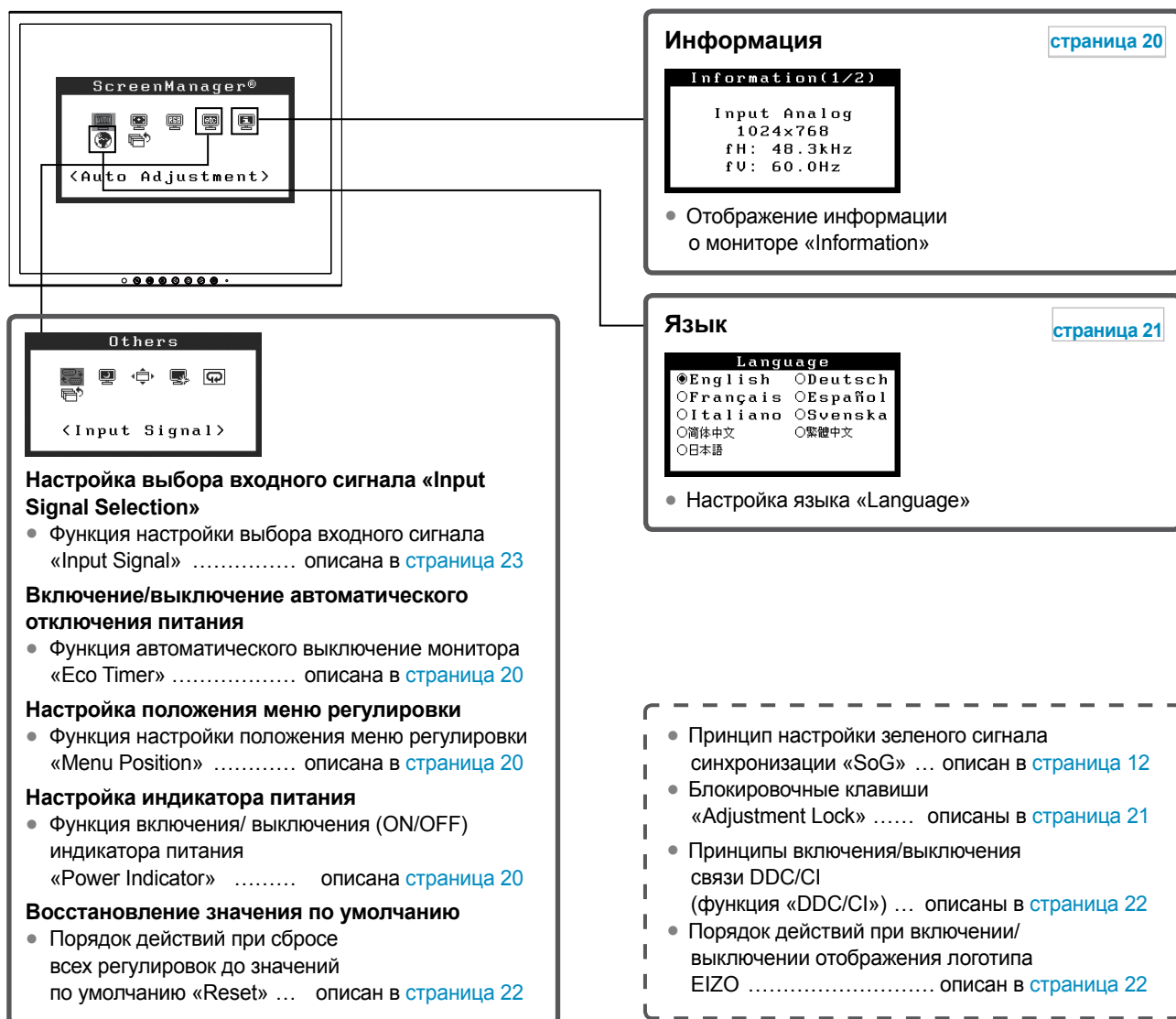

## Основные действия в меню регулировки

### [Отображение меню регулировки и функции выбора]

- (1) Нажмите ●. Появится главное меню.
- (2) Выберите с функцию помощью ◀ или ▶, а затем нажмите ●. Появится подменю.
- (3) Выберите с функцию помощью ◀ или ▶, затем нажмите ●. Появится меню регулировки/настройки.
- (4) Отрегулируйте/задайте значение для выбранного элемента с помощью ◀ или ▶, затем нажмите ●. Настройка сохранена.

### [Выход из меню регулировки]

- (1) Выберите «Return» в подменю и нажмите ●.
- (2) Выберите «Exit» в главном меню и нажмите ●.







#### ПРИМЕЧАНИЕ

- Из меню регулировки также можно выйти, дважды быстро нажав кнопку ●.

# Глава 2 Настройки и регулировки

## 2-1 Настройка сигнала синхронизации на зеленом «SoG»

При входе сигнала синхронизации на зеленом необходимо заранее изменить настройку «SoG» монитора, выполнив следующие действия (для аналогового сигнала).

- (1) Нажмите , чтобы выключить монитор.
- (2) Нажмите , удерживая клавишу , чтобы включить монитор.
- (3) Выберите «On» с помощью  или  и нажмите .

## 2-2 Настройка разрешения экрана

### Поддерживаемые разрешения/частоты

Монитор поддерживает следующие разрешения.

#### Аналоговый вход

Разрешение	Частота	Частота точек
640 × 480 (VGA, VESA)	~75 Гц	135 МГц (Макс.)
720 × 400 (VGA TEXT)	70 Гц	
800 × 600 (VESA)	~75 Гц	
1024 × 768 (VESA)	~75 Гц	
1152 × 864 (VESA)	75 Гц	
1280 × 960 (VESA)	60 Гц	
1280 × 1024 (VESA)*	~75 Гц	

#### Цифровой вход

Разрешение	Частота	Частота точек
640 × 480 (VGA)	60 Гц	108 МГц (Макс.)
720 × 400 (VGA TEXT)	70 Гц	
800 × 600 (VESA)	60 Гц	
1024 × 768 (VESA)	60 Гц	
1280 × 1024 (VESA)*	60 Гц	

\* Рекомендуемое разрешение (задайте это разрешение)

## Настройка разрешения

---

Если вы подключили монитор к PC и обнаружили, что разрешение не подходит, или хотите изменить разрешение, выполните нижеследующие инструкции.

- **Windows 8 / Windows 7**

1. В Windows 8 нажмите плитку «Рабочий стол» на начальном экране для отображения рабочего стола.
2. Щелкните правой кнопкой мыши на любом месте рабочего стола, за исключением иконок.
3. В появившемся меню выберите «Разрешение экрана».
4. В диалоговом окне «Разрешение экрана» выберите монитор.
5. Щелкните «Разрешение» для выбора необходимого разрешения.
6. Нажмите кнопку «ОК».
7. При появлении диалогового окна с подтверждением нажмите «Сохранить изменения».

- **Windows Vista**

1. Щелкните правой кнопкой мыши на любом месте рабочего стола, за исключением иконок.
2. В появившемся меню выберите «Персонализация».
3. В окне «Персонализация» нажмите «Настройка дисплея».
4. В диалоговом окне «Настройка дисплея» выберите вкладку «Монитор» и укажите необходимое разрешение в поле «Разрешение».
5. Нажмите кнопку «ОК».
6. При отображении диалогового окна с подтверждением нажмите «Да».

- **Windows XP**

1. Щелкните правой кнопкой мыши на любом месте рабочего стола, за исключением иконок.
2. В появившемся меню нажмите «Свойства».
3. При отображении диалогового окна «Свойства: Экран» нажмите на вкладку «Параметры» и выберите необходимое разрешение в блоке «Разрешение экрана» в секции «Дисплей».
4. Нажмите кнопку «ОК», чтобы закрыть диалоговое окно.

- **Mac OS X**

1. Выберите «Системные настройки» в меню Apple.
2. При отображении диалогового окна «Системные настройки» нажмите «Мониторы» в «Аппаратное обеспечение».
3. В отображаемом диалоговом окне выберите вкладку «Монитор» и укажите необходимое разрешение в поле «Разрешение».
4. Ваш выбор отобразится немедленно. После подбора наиболее подходящего разрешения закройте окно.

## 2-3 Диск со служебным программным обеспечением

К настоящему монитору прилагается компакт-диск «EIZO LCD Utility Disk» (CD-ROM). В таблице ниже описано содержимое диска и указаны общие сведения о прикладном программном обеспечении.

### • Содержимое диска и обзор программного обеспечения

Настоящий диск включает в себя программное обеспечение для настройки параметров и Руководство пользователя. Процесс загрузки программного обеспечения и процедура доступа к файлам описаны в файле «Readme.txt».

Элемент	Общие сведения	Windows	Macintosh
Файлы палитры для настройки экрана	Используются при ручной регулировке изображения для аналоговых входных сигналов.	√	√
ScreenManager Pro for LCD (DDC/CI)	Программное обеспечение для настройки экрана с помощью мыши и клавиатуры.	√	-
EIZO ScreenSlicer	Программное обеспечение, которое разделяет экран и рационально размещает на нем несколько окон.	√	-
Руководство пользователя для этого монитора (PDF-файл)		√	√
Файл Readme.txt		√	√

### • Использование «ScreenManager Pro for LCD (DDC/CI) / EIZO ScreenSlicer»

Порядок установки и использования «ScreenManager Pro for LCD (DDC/CI) / EIZO ScreenSlicer» описан в соответствующем Руководстве пользователя на диске.

## 2-4 Регулировка экрана

### Цифровой вход

Изображения выводятся на экран корректно при входе цифровых сигналов на основании предварительно заданных данных монитора; если же символы и/или линии размыты, следует перейти к пункту 6 «[Редактирование размытых символов/линий «Smoothing»](#)» (страница 17). Для выполнения более сложных регулировок см. «2-5 Регулировка цвета» (страница 18) и следующие страницы.

### Аналоговый вход

Регулировка экрана монитора используется для уменьшения мерцания экрана или корректной регулировки положения и размера экрана в соответствии с используемым РС.

Чтобы было удобно пользоваться монитором, выполните регулировку экрана при первой настройке монитора или обновлении используемых настроек РС.





**Функция Self Adjust работает при соблюдении всех следующих условий:**

- Если сигнал вводится в монитор впервые или когда значения разрешения или вертикальной/горизонтальной частоты не отображаются до того, как будут заданы.
- При вводе сигналов с вертикальным разрешением выше 480.

При неправильном отображении экрана даже после выполнения операции Self Adjust настройте экран в соответствии с инструкциями, указанными ниже, для комфортного использования монитора.

#### [Порядок выполнения регулировки]

#### **1** Выполните автоматическую регулировку.

- **Автоматическая регулировка мерцания, положения и размера экрана (функция «Screen»)**
  - (1) Выберите «Screen» в меню регулировки «Auto Adjustment» и нажмите .
  - Появится меню «Auto Adjustment».
  - (2) Выберите «Execute» с помощью  или , затем нажмите .
  - С помощью функции автоматической регулировки выполняется корректировка мерцания, положения и размера экрана.

**При неправильном отображении экрана даже после выполнения регулировки согласно описанному выше шагу 1 настройте экран в соответствии с инструкциями, приведенными ниже. При правильном отображении экрана перейдите к шагу 5 «[Автоматическая регулировка градации цвета «Range»](#)» (страница 17).**

#### **Внимание**

- Подождите около 30 минут или дольше после включения монитора, прежде чем начать регулировку. (Прежде чем приступить к регулировке, дайте монитору нагреться в течение как минимум 30 минут).
- Функция саморегулировки (или автоматической регулировки экрана) работает правильно, если изображение полностью отображается в области отображения Windows или Macintosh. Функции выполняются неправильно в следующих случаях:
  - Если изображение отображено только в какой-либо части экрана (например, в окне командной строки).
  - При использовании черного фона (фоновый рисунок и др.).Эта функция также не может работать правильно на некоторых видеокартах.

## 2 Подготовьте палитру отображения для настройки аналогового дисплея.

Вставьте «EIZO LCD Utility Disk» в PC и откройте «Screen adjustment pattern files».

## 3 Повторно выполните автоматическую регулировку при отображении на экране аналогового шаблона настройки экрана.

### • Автоматическая регулировка мерцания, положения и размера экрана (функция «Screen»)

- (1) Выведите Pattern 1 на монитор в полноэкранном режиме с помощью файлов палитры для настройки экрана.

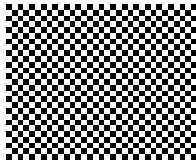

- (2) Выберите «Screen» в меню регулировки «Auto Adjustment» и нажмите . Появится меню «Auto Adjustment».
- (3) Выберите «Execute» с помощью или , затем нажмите . С помощью функции автоматической регулировки выполняется корректировка мерцания, положения и размера экрана.

При неправильном отображении экрана даже после выполнения регулировки согласно описанному выше шагу 3 настройте экран в соответствии с инструкциями, приведенными ниже. При правильном отображении экрана перейдите к шагу 5 «[Автоматическая регулировка градации цвета «Range»» \(страница 17\).](#)

## 4 Выполните следующие сложные регулировки с помощью меню «Screen» в меню регулировки.

Выполните регулировку тактовой частоты, фазы и положения в указанном порядке.

### • Удаление вертикальных полос [Clock]

- (1) Выберите «Clock» в меню «Screen» и нажмите . Появится меню «Clock».
- (2) Выполните регулировку тактовой частоты с помощью или , затем нажмите . Регулировка выполнена.

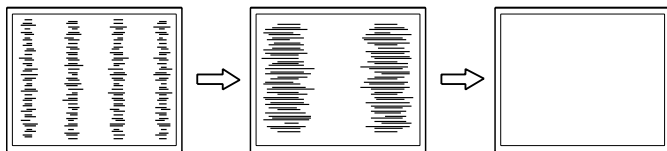

#### ПРИМЕЧАНИЕ

- Для получения более подробной информации и инструкций по открытию файлов «Screen adjustment pattern files» см. файл «Readme.txt».





#### ПРИМЕЧАНИЕ

- Медленно нажимайте кнопку управления, чтобы не пропустить точку регулировки.
- Если после выполнения регулировки на экране появляется размытость изображения, мерцание или полосы, перейдите к «[Удаление мерцания или размытости изображения \[Phase\]](#)» (страница 17), чтобы устранить мерцание или размытость.





### • Удаление мерцания или размытости изображения [Phase]

Регулируемый диапазон: От 0 до 63

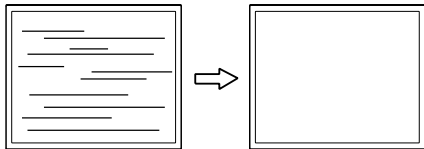
- (1) Выберите «Phase» в меню «Screen» и нажмите .  
Появится меню «Phase».
- (2) Выполните регулировку фазы с помощью  или , затем нажмите .  
Регулировка выполнена.



### • Корректировка положения экрана «Hor. Position» или «Ver. Position»

- (1) Выберите «Hor. Position» или «Ver. Position» в меню «Screen» и нажмите .  
Появится меню «Hor. Position» или «Ver. Position».
- (2) Отрегулируйте положение с помощью  или  для правильного вывода изображения в области отображения монитора.  
Регулировка выполнена.

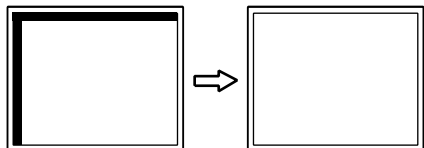





## 5 Отрегулируйте градацию цвета.

### • Автоматическая регулировка градации цвета «Range»

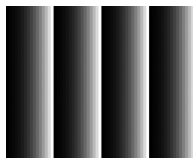
Каждую градацию цвета (от 0 до 255) можно отобразить на экране путем регулировки уровня выходного сигнала.

- (1) Выведите Pattern 2 на монитор в полноэкранном режиме с помощью файлов палитры для настройки экрана.







- (2) Выберите «Range» в меню регулировки «Auto Adjustment» и нажмите .
- (3) Выберите «Execute» с помощью  или , затем нажмите .  
Диапазон выходного сигнала регулируется автоматически.
- (4) Закройте Pattern 2.

## 6 Отредактируйте размытые символы или линии.

### • Редактирование размытых символов/линий «Smoothing»

Если изображение отображено на экране с разрешением, отличным от рекомендуемого, символы или линии могут быть размыты.

Регулируемый диапазон: От 1 до 5

- (1) Выберите «Smoothing» в меню «Screen» и нажмите .  
Появится меню «Smoothing».
- (2) Отредактируйте символы/линии с помощью  или , затем нажмите .  
Регулировка выполнена.

#### Внимание

- Удаление мерцания или размытости изображения может не получиться из-за PC или видеокарты.

#### ПРИМЕЧАНИЕ

- Если после выполнения регулировки на экране появляются вертикальные полосы, вернитесь к шагу «• Удаление вертикальных полос [Clock]» (страница 16).  
(Clock → Phase → Position)

#### ПРИМЕЧАНИЕ

- Так как количество пикселей и их расположение на ЖК-мониторе являются постоянными, для правильного отображения изображения предусмотрено только одно положение. Регулировка положения заключается в перемещении изображения в правильное положение.





## 2-5 Регулировка цвета

### • Выбор режима отображения (режим FineContrast)

С помощью этой функции можно выбрать оптимальный режим отображения с точки зрения яркости монитора и т. п.

Режим FineContrast

Режим	Цель
Custom	Позволяет выполнить необходимые настройки.
EyeCare	Позволяет задать более низкий уровень яркости по сравнению с другими режимами.
Paper	Создает эффект печатного документа. Подходит для отображения книг и документов.
Text (S1703/S1903)	Подходит для отображения текстовых редакторов или электронных таблиц.
sRGB	Подходит для использования с периферийными устройствами, совместимыми с sRGB.
DICOM (S1933)	Выбирается для отображения изображений в режиме DICOM.

- Выберите «Color» в меню регулировки и нажмите .
- Выберите «Color Mode» в меню «Color» и нажмите . Появится меню «Color Mode».
- Выберите режим с помощью  или , затем нажмите . Настройка завершена.





### • Выполнение сложных регулировок

Независимая настройка и сохранение регулировки цвета доступны для каждого режима FineContrast.

### • Регулируемые элементы в каждом режиме

Регулируемые функции различаются в зависимости от выбранного режима FineContrast.

√: регулировка доступна –: регулировка недоступна

Значок	Функция	FineContrast Mode					
		Custom	EyeCare	Paper	Text (S1703/S1903)	sRGB	DICOM (S1933)
	Brightness	√	√	√	√	√	–
	Contrast	√	–	–	√	–	–
	Temperature	√	√	–	√	–	–
	Gain	√	√	–	–	–	–
	Reset	√	√	√	√	√	–

#### ПРИМЕЧАНИЕ

- С помощью опции «ScreenManager Pro for LCD (DDC/CI)» можно автоматически выбрать режим FineContrast в соответствии с используемым приложением. (См. раздел «ScreenManager Pro for LCD (DDC/CI)» в «Chapter 3 Auto FineContrast» руководства пользователя).

#### Внимание

- Подождите около 30 минут или дольше после включения монитора, прежде чем начать регулировку.
- При регулировке цвета для аналоговых сигналов сначала выполните регулировку диапазона. (См. «[Автоматическая регулировка градации цвета «Range»](#)» (страница 17)).
- Из-за различных характеристик мониторов одно и то же изображение может отличаться по цветам на разных мониторах. Выполняйте тонкие настройки цвета визуально, сравнивая цвета на разных мониторах.

Меню	Описание	Регулировка диапазона
Brightness 	Регулировка яркости в полноэкранный режиме в соответствии с необходимыми параметрами	От 0 до 100 %
<p><b>ПРИМЕЧАНИЕ</b></p> <ul style="list-style-type: none"> <li>Значения, выраженные в процентах, указаны исключительно в справочных целях.</li> <li>Регулировку яркости также можно выполнить без вывода меню регулировки на экран, нажав кнопку ◀ или ▶. По окончании регулировки нажмите ●.</li> <li>Если изображение кажется слишком темным, даже при установке яркости на отметке 100, выполните регулировку контрастности.</li> </ul>		
Contrast 	Регулировка контрастности изображения	От 0 до 100 %
<p><b>ПРИМЕЧАНИЕ</b></p> <ul style="list-style-type: none"> <li>Значения, выраженные в процентах, указаны исключительно в справочных целях.</li> <li>При установке уровня контрастности на отметке 50 % отображается каждая градация цвета.</li> <li>При настройке монитора рекомендуется до выполнения регулировки контрастности настроить яркость без потери характеристик градаций.</li> <li>Регулировка контрастности выполняется в следующих случаях: <ul style="list-style-type: none"> <li>Если изображение кажется слишком темным даже при заданном значении яркости 100 % (установите уровень контрастности выше 50 %).</li> </ul> </li> </ul>		
Temperature 	Выбор цветовой температуры	Off, 5000 K, 6500 K, 9300 K, 9300 K
<p><b>ПРИМЕЧАНИЕ</b></p> <ul style="list-style-type: none"> <li>При заданном значении «Off» используется естественный цвет панели.</li> <li>Значения, выраженные в Кельвинах (K), указаны исключительно в справочных целях.</li> </ul>		
Gain 	Регулировка красного, зеленого и синего для получения соответствующего цветового тона	От 0 до 100 % Отрегулируйте яркость красного/зеленого/синего для получения нужного цветового тона. Выведите на экран изображение с белым или серым фоном для регулировки.
<p><b>Внимание</b></p> <ul style="list-style-type: none"> <li>Эта функция не позволяет отображать каждую градацию цвета.</li> </ul> <p><b>ПРИМЕЧАНИЕ</b></p> <ul style="list-style-type: none"> <li>Значения, выраженные в процентах, указаны исключительно в справочных целях.</li> <li>При использовании настройки «Gain» настройка «Temperature» устанавливается на «Off».</li> <li>Значение усиления может меняться в зависимости от выбранного значения цветовой температуры.</li> </ul>		
Reset 	Сброс регулировок цвета до значений по умолчанию для выбранного режима FineContrast.	

**ПРИМЕЧАНИЕ**

- При использовании «ScreenManager Pro for LCD (DDC/CI)» можно выполнить регулировку цвета при помощи мыши и клавиатуры PC. Параметры, полученные в результате регулировки, можно сохранить как цветовые данные и позже восстановить их. (См. раздел «ScreenManager Pro for LCD (DDC/CI)» в «Главе 4. Регулировка цвета» руководства пользователя).







• **Настройка/регулировка цвета**

- Выберите «Color» в меню регулировки и нажмите ●.
- Выберите нужную функцию в меню «Color» и нажмите ●.  
Появится меню выбранной функции.
- Отрегулируйте/задайте значение для выбранного элемента с помощью ◀ или ▶, затем нажмите ●.  
Регулировка выполнена.

## 2-6 Автоматическое выключение монитора «Eco Timer»





Эта функция позволяет настроить автоматическое включение/выключение монитора по истечении указанного периода времени в режиме энергосбережения.

Регулируемый диапазон: «Disable», «Enable» (0, 1, 2, 3, 5, 10, 15, 20, 25, 30, 45 мин., 1 – 5 ч)

- (1) Выберите «Others» в меню регулировки и нажмите .
- (2) Выберите «Eco Timer» в меню «Others» и нажмите .  
Появится меню «Eco Timer».
- (3) Выберите «Enable» или «Disable» с помощью  или .  
При выборе «Enable» задайте время выключения монитора с помощью  или .
- (4) Нажмите .  
Настройка завершена.





## 2-7 Настройка положения меню регулировки «Menu Position»

Отрегулируйте положение меню, выполнив следующие действия.

- (1) Выберите «Others» в меню регулировки и нажмите .
- (2) Выберите «Menu Position» в меню «Others» и нажмите .  
Появится меню «Menu Position».
- (3) Выберите положение меню с помощью  или , затем нажмите .  
Настройка завершена.

## 2-8 Включение/выключение (значение ON/OFF) индикатора питания «Power Indicator»

Эта функция позволяет задать для индикатора питания (синий) значения ON/OFF при нахождении монитора во включенном состоянии.

- (1) Выберите «Others» в меню регулировки и нажмите .
- (2) Выберите «Power Indicator» в меню «Others» и нажмите .  
Появится меню «Power Indicator».
- (3) Выберите «Enable» или «Disable» с помощью  или , затем нажмите .  
Настройка завершена.



## 2-9 Отображение информации о мониторе «Information»

Эта функция позволяет отображать состояние входного сигнала, текущее значение разрешения и название модели.

Information 1/3: Состояние входного сигнала, разрешение и частота горизонтальной и вертикальной развертки

Information 2/3: Настройки включения/выключения «Enable»/ «Disable» для DDC/CI, «On»/ «Off» для «SoG»

Information 3/3: Название модели, серийный номер и время использования.

- (1) Выберите «Information» в меню регулировки и нажмите .
- (2) Затем нажмите , чтобы проверить настройки и т. д.

### ПРИМЕЧАНИЕ





- Время использования не всегда равно 0 при покупке монитора, так как были проведены заводские испытания.

## 2-10 Настройка языка [Language]

Эта функция позволяет выбрать язык для меню регулировки или отображения сообщений.





### Доступные языки

Английский/Немецкий/Французский/Испанский/Итальянский/Шведский/  
Упрощенный китайский/Традиционный китайский/Японский

- (1) Выберите «Language» в меню регулировки и нажмите .  
Появится меню «Language».
- (2) Выберите язык с помощью  или , затем нажмите .  
Настройка завершена.

## 2-11 Включение/выключение (настройка «On»/«Off») функции автоматической регулировки яркости [Auto EcoView]

При использовании функции Auto EcoView датчик на передней панели монитора определяет степень освещенности окружающей среды и обеспечивает удобную автоматическую регулировку яркости экрана.

- (1) Нажмите .  
Появится меню «Auto EcoView».
- (2) Выберите «On» или «Off» с помощью  или  и нажмите .  
Настройка завершена.

## 2-12 Отображение уровня энергосбережения с помощью функции «EcoView Index»

Данный индикатор показывает коэффициент энергосбережения, снижение энергопотребления и выбросов углекислого газа CO<sub>2</sub> в зависимости от яркости монитора.

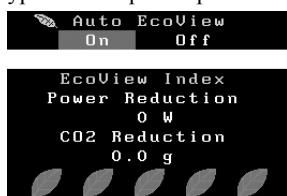

- (1) Нажмите .  
Появится меню «EcoView Index».  
Перемещение светового индикатора уровня вправо указывает на высокий уровень энергосбережения.



## 2-13 Блокировочные клавиши

Эта функция позволяет блокировать отрегулированные/заданные параметры, чтобы предотвратить их изменение.

### • Блокировка регулировок/настроек в меню регулировки

- (1) Нажмите , чтобы выключить монитор.
- (2) Нажмите , удерживая клавишу , чтобы включить монитор.  
Переключение настройки блокировки/разблокировки выполняется в соответствии с операцией, представленной в шаге 2.

### ПРИМЕЧАНИЕ

- При использовании функции «Auto EcoView» следите, чтобы датчик, расположенный на нижней стороне монитора, был открыт.
- Когда для цветового режима выбран «DICOM», настройка Auto EcoView переключится на «Off» (S1933).

### ПРИМЕЧАНИЕ

Power reduction: снижение потребления электроэнергии функцией подсветки за счет отрегулированного значения яркости.  
CO<sub>2</sub> reduction: означает примерное количество сниженных выбросов CO<sub>2</sub> при использовании монитора в течение 1 часа, полученное путем преобразования значения «Power reduction».



\* Числовое значение – результат расчетов, исходя из значения по умолчанию (0,000555 т -CO<sub>2</sub>/Квт-ч), определенного правительственным постановлением Японии (2006 г., Министерство экономики, торговли и промышленности, Министерство экологии, гражданский кодекс, статья 3) и может отличаться в зависимости от страны и года.

### ПРИМЕЧАНИЕ

- Даже в случае блокировки клавиш следующие операции остаются доступными:  
- включение или выключение монитора с помощью кнопки питания.

## 2-14 Включение/выключение связи DDC/CI

Эта функция позволяет включать/выключать связь DDC/CI.



- (1) Нажмите , чтобы выключить монитор.
- (2) Нажмите , удерживая клавишу , чтобы включить монитор.

Переключение состояния «включено/выключено» выполняется в соответствии с операцией, представленной в шаге 2.

## 2-15 Включение/выключение (настройка «ON»/«OFF») отображения логотипа EIZO

При включении монитора на дисплее появляется логотип EIZO.

Эта функция позволяет отображать или скрывать логотип EIZO.

- (1) Нажмите , чтобы выключить монитор.
- (2) Нажмите , удерживая клавишу , чтобы включить монитор.





Переключение настройки отображения логотипа EIZO выполняется в соответствии с операцией, представленной в шаге 2.

## 2-16 Возврат к значениям по умолчанию «Reset»

Существует два типа сброса настроек. Первый тип используется для сброса только регулировки цвета до значений по умолчанию, а второй – для сброса всех настроек до значений по умолчанию.





### • Сброс значений регулировки цвета

Сброс только значений регулировок в текущем режиме FineContrast до значений по умолчанию (заводских настроек).

- (1) Выберите «Color» в меню регулировки и нажмите .
  - (2) Выберите «Reset» в меню «Color» и нажмите .
  - (3) Выберите «Reset» с помощью  или , затем нажмите .
- Значения регулировки цвета сбрасываются до значений по умолчанию.

### • Сброс всех регулировок до значений по умолчанию

Выполняется сброс всех регулировок до значений по умолчанию.

- (1) Выберите «Others» в меню регулировки и нажмите .
  - (2) Выберите «Reset» в меню «Others» и нажмите .
  - (3) Выберите «Reset» с помощью  или , затем нажмите .
- Все значения настройки сбрасываются до значений по умолчанию.

### ПРИМЕЧАНИЕ

- Настройку DDC/CI можно проверить в меню «Information».

### Внимание

- Операцию сброса отменить невозможно.

### ПРИМЕЧАНИЕ

- Значения по умолчанию указаны в «[Основные настройки по умолчанию \(заводские настройки\)](#)» (страница 32).

# Глава 3 Подключение кабелей

## 3-1 Подключение двух или нескольких PC к монитору

Чтобы менять экраны, к монитору можно подключить два PC через разъем DVI-D и 15-контактный мини-разъем D-Sub, расположенные на обратной стороне монитора.

### Примеры подключения

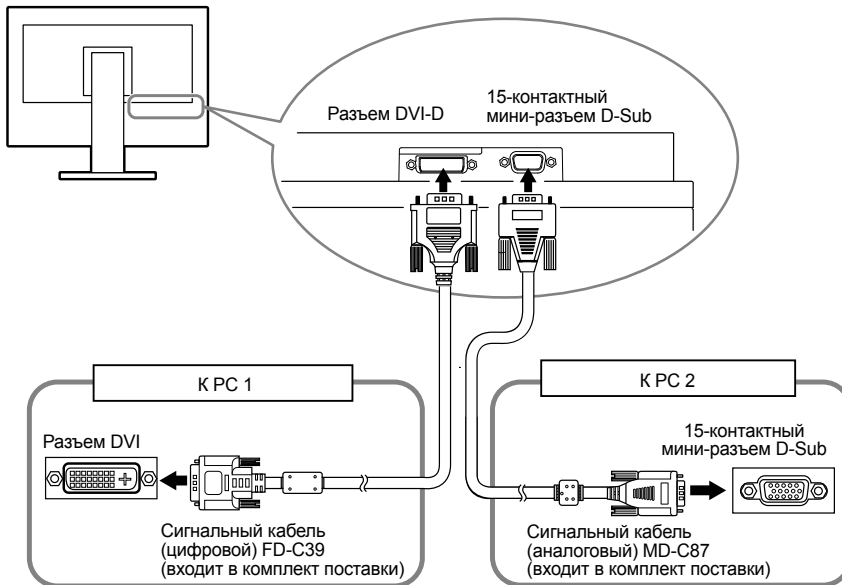

### • Переключение входного сигнала

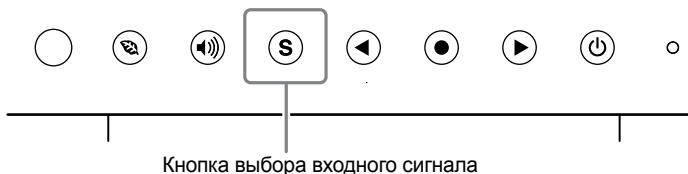

Переключите входной сигнал с помощью **S**. При каждом нажатии **S** происходит переключение входного сигнала. При переключении сигнала тип активного сигнала (аналоговый или цифровой) отображается в верхнем правом углу экрана в течение трех секунд.

### • Настройка выбора входного сигнала «Input Signal»

Настройка	Функция
Auto	При выключении или переходе PC в режим энергосбережения монитор автоматически переключается на другой сигнал.
Manual	Монитор распознает только сигнал, поступающий с PC, который автоматически выводит изображение на экран в настоящий момент. Выберите входной сигнал для отображения с помощью кнопки <b>S</b> .

#### ПРИМЕЧАНИЕ

- Если для параметра «Input Signal» выбрано значение «Auto», функция энергосбережения монитора работает только в том случае, если в режим энергосбережения переходят оба PC.



### [Порядок действий]

- (1) Выберите «Others» в меню регулировки и нажмите **●**.
- (2) Выберите «Input Signal» в меню «Others» и нажмите **●**.  
Появится меню «Input Signal».
- (3) Выберите «Auto» или «Manual» с помощью **◀** или **▶**, затем нажмите **●**.  
Настройка завершена.



# Глава 4 Поиск и устранение неисправностей

Если неисправность не будет устранена, несмотря на выполнение предлагаемых действий, обратитесь к местному представителю EIZO.

- Неисправности, связанные с отсутствием изображения → См. № 1 – № 2.
- Плохое изображение (цифровой вход) → См. № 6 – № 11.
- Плохое изображение (аналоговый вход) → См. № 3 – № 11.
- Другие неисправности → См. № 12 – № 14.

Неисправности	Причина и действия по устранению
<p><b>1. Отсутствует изображение</b></p> <ul style="list-style-type: none"> <li>• Индикатор питания не горит.</li> </ul>	<ul style="list-style-type: none"> <li>• Проверьте правильность подключения шнура питания.</li> <li>• Если неисправность не будет устранена, выключите монитор, затем снова включите его через несколько минут.</li> </ul>
<ul style="list-style-type: none"> <li>• Индикатор питания горит синим цветом.</li> </ul>	<ul style="list-style-type: none"> <li>• Задайте для каждого параметра регулировки «Brightness», «Contrast» и «Gain» большее значение. (страница 19)</li> </ul>
<ul style="list-style-type: none"> <li>• Индикатор питания горит оранжевым цветом.</li> </ul>	<ul style="list-style-type: none"> <li>• Переключите входной сигнал с помощью .</li> <li>• Подвигайте мышь или нажмите любую кнопку на клавиатуре.</li> <li>• Включите PC.</li> </ul>
<p><b>2. Отображается приведенное ниже сообщение.</b></p> <ul style="list-style-type: none"> <li>• Это сообщение появляется при отсутствии входного сигнала. Пример:</li> </ul> <div data-bbox="343 1115 603 1254" data-label="Image"> </div> <ul style="list-style-type: none"> <li>• Сообщение ниже означает, что входной сигнал находится за пределами указанного частотного диапазона. (Частота такого сигнала отображается красным цветом). Пример:</li> </ul> <div data-bbox="343 1473 603 1612" data-label="Image"> </div>	<p>Это сообщение появляется в случае некорректного входного сигнала, даже если монитор исправен.</p> <ul style="list-style-type: none"> <li>• Возможно появление сообщения, показанного на примере слева, так как некоторые PC не выводят сигнал сразу же после включения питания.</li> <li>• Убедитесь, что PC включен.</li> <li>• Проверьте правильность подключения сигнального кабеля.</li> <li>• Переключите входной сигнал с помощью .</li> <li>• При входе зеленого сигнала синхронизации необходимо заранее изменить настройку «SoG» монитора (для аналогового сигнала). (страница 12)</li> <li>• Убедитесь, что настройка сигнала на вашем PC соответствует настройкам разрешения и частоты вертикальной развертки, заданным для монитора. (страница 12)</li> <li>• Перезагрузите PC.</li> <li>• Выберите требуемую настройку, используя служебную программу видеокарты. Подробности указаны в руководстве пользователя графической карты. <ul style="list-style-type: none"> <li>fD : Частота точек (отображается только во время входа цифрового сигнала)</li> <li>fH : Частота горизонтальной развертки</li> <li>fV : Частота вертикальной развертки</li> </ul> </li> </ul>
<p><b>3. Неверное положение изображения на экране.</b></p> <div data-bbox="399 1747 550 1870" data-label="Image"> </div>	<ul style="list-style-type: none"> <li>• Отрегулируйте положение изображения таким образом, чтобы оно правильно выводилось в области отображения монитора, с помощью регулировки «Hor. Position» и «Ver. Position».</li> <li>• Если неисправность не будет устранена, используйте служебную программу видеокарты, чтобы изменить положение отображения.</li> </ul>



Неисправности	Причина и действия по устранению
<p><b>4. На экране появляются вертикальные полосы или часть изображения мигает.</b></p> 	<ul style="list-style-type: none"> <li>Выполните регулировку с помощью функции «Clock». (<a href="#">страница 16</a>)</li> </ul>
<p><b>5. Мерцание или размытость изображения на всем экране.</b></p> 	<ul style="list-style-type: none"> <li>Выполните регулировку с помощью функции «Phase». (<a href="#">страница 17</a>)</li> </ul>
<p><b>6. Символы размыты.</b></p>	<ul style="list-style-type: none"> <li>Убедитесь, что настройка сигнала на вашем PC соответствует настройкам разрешения и частоты вертикальной развертки, заданным для монитора. (<a href="#">страница 12</a>)</li> <li>Выполните регулировку с помощью функции «Smoothing». (<a href="#">страница 17</a>)</li> </ul>
<p><b>7. Экран слишком яркий или слишком темный.</b></p>	<ul style="list-style-type: none"> <li>Выполните регулировку с помощью функций «Brightness» или «Contrast». (У подсветки ЖК-монитора ограничен срок службы. Если экран темнеет или начинает мигать, обратитесь к местному представителю EIZO.)</li> <li>Если экран слишком яркий, включите функцию Auto EcoView. (<a href="#">страница 21</a>) Монитор определяет степень освещенности окружающей среды и обеспечивает автоматическую регулировку яркости экрана.</li> </ul>
<p><b>8. Появляются остаточные изображения.</b></p>	<ul style="list-style-type: none"> <li>Остаточные изображения характерны для ЖК-мониторов. Избегайте отображения одного и того же изображения в течение долгого времени.</li> <li>Чтобы одно и то же изображение не оставалось на экране в течение длительного времени, используйте экранную заставку или функцию энергосбережения.</li> </ul>
<p><b>9. На экране остаются зеленые/красные/синие/белые точки или дефектные точки.</b></p>	<ul style="list-style-type: none"> <li>Это связано с характеристиками ЖК-панелей и не является неисправностью.</li> </ul>
<p><b>10. На экране остаются интерференционные полосы или следы давления.</b></p>	<ul style="list-style-type: none"> <li>Оставьте монитор с белым или черным экраном. Помехи могут исчезнуть сами по себе.</li> </ul>
<p><b>11. Изображение растянуто в длину.</b></p>	<ul style="list-style-type: none"> <li>Убедитесь, что для подключения монитора к PC используются правильные кабели. (Снова подключите монитор к PC с помощью нужного кабеля, указанного в «Руководстве по установке»).</li> </ul>
<p><b>12. Меню регулировки не появляется.</b></p>	<ul style="list-style-type: none"> <li>Проверьте, не включена ли функция блокировки операции. (<a href="#">страница 21</a>)</li> </ul>
<p><b>13. Функция автоматической регулировки работает неверно.</b></p>	<ul style="list-style-type: none"> <li>Эта функция не работает во время входа цифрового сигнала.</li> <li>Эта функция выполняется правильно, если изображение полностью отображается в области отображения Windows или Macintosh. Функция выполняется неправильно, если изображение отображено только в какой-либо части экрана (например, в окне командной строки DOS), или при использовании черного фона (фоновый рисунок и др.). Эта функция также не может работать правильно на некоторых видеокартах.</li> </ul>
<p><b>14. Не выводится звук.</b></p>	<ul style="list-style-type: none"> <li>Проверьте правильность подключения кабеля с мини-разъемом стерео.</li> <li>Проверьте, не задано ли для громкости значение 0.</li> <li>Проверьте настройки PC и программного обеспечения воспроизведения звука.</li> </ul>

# Глава 5 Справка

## 5-1 Присоединение опционального кронштейна

Опциональный кронштейн (или опциональную стойку) можно присоединить после удаления секции стойки. Опциональные кронштейны (или стойки) можно найти у нас на сайте:

<http://www.eizoglobal.com>

### [Присоединение]

**1** Положите ЖК-монитор панелью вниз на мягкую ткань, размещенную на устойчивой поверхности.

**2** Снимите стойку. (Подготовьте отвертку.)

С помощью отвертки открутите четыре винта, соединяющие блок со стойкой.

**3** Установите кронштейн или стойку на монитор.

Соедините монитор со стойкой или кронштейном с помощью винтов, указанных в руководстве пользователя стойки или кронштейна.

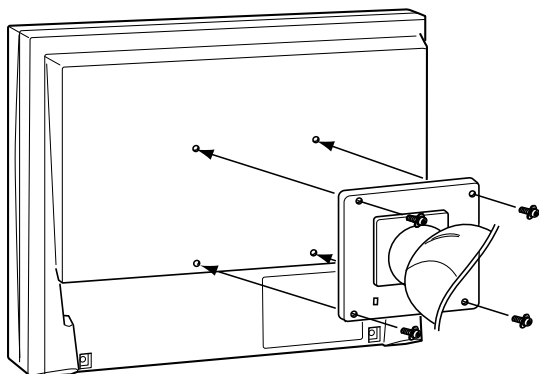

### Внимание

- При прикреплении опционального кронштейна или стойки следуйте инструкции из соответствующего руководства пользователя.
- При использовании кронштейна или стойки от другого производителя заранее проверьте следующие параметры и выберите модель, совместимую со стандартом VESA. Используйте винты M4 × 12 мм, входящие в комплект поставки монитора.
  - Расстояние между отверстиями под винты:  
100 мм × 100 мм
  - Толщина платформы: 2,6 мм
  - Достаточная прочность, чтобы выдержать вес монитора (без стойки) и прикрепленных элементов, например, кабелей.
- При использовании кронштейна или стойки закрепляйте их так, чтобы обеспечить следующие углы наклона монитора.
  - Вверх 60°, вниз 45° (горизонтальное положение дисплея)
  - Вверх 45°, вниз 45° (вертикальное положение дисплея, поворот по часовой стрелке на 90°)
- После установки стойки или кронштейна подключите кабели.

## 5-2 Режим энергосбережения

### ■ Аналоговый вход

Этот монитор соответствует стандарту VESA DPMS.

#### [Система энергосбережения]

PC		Монитор	Power Индикатор
Режим работы		Режим работы	Синий
Режим энергосбережения	ЖДУЩИЙ ПРИОСТАНОВЛЕН ВЫКЛ.	Режим энергосбережения	Оранжевый

### ■ Цифровой вход

Этот монитор соответствует стандарту DVI DMPM.

#### [Система энергосбережения]

Монитор переходит в режим энергосбережения через пять секунд согласно настройкам PC.

PC	Монитор	Индикатор питания
Режим работы	Режим работы	Синий
Режим энергосбережения	Режим энергосбережения	Оранжевый

#### **Внимание**

- Отсоединение шнура питания от розетки полностью прекращает подачу питания на монитор.
- Энергопотребление меняется даже при подключенном кабеле с мини-разъемом стерео.

## 5-3 Технические характеристики

### S1703

ЖК-панель	17,0" (43 см) цветной TFT ЖК-дисплей антибликовым прочным покрытием и светодиодными лампами задней подсветки Угол обзора: по горизонтали – 170°, по вертикали – 160° (CR: 10 или выше)	
Шаг точек	0,264 мм	
Частота горизонтальной развертки	Аналоговый: 31 – 80 кГц Цифровой: 31 – 64 кГц	
Частота вертикальной развертки	Аналоговый: 50 – 75 Гц (со сплошной разверткой) Цифровой: 59 – 61 Гц (VGA TEXT: 69 – 71 Гц (со сплошной разверткой))	
Разрешение	1280 точек × 1024 линий	
Макс. частота точек	Аналоговый: 135 МГц Цифровой: 108 МГц	
Макс. количество цветов	Около 16,77 миллиона цветов	
Область изображения (Г × В)	337,9 мм × 270,3 мм	
Источник питания	100 – 120 В. пер.т. ±10 %, 50/60 Гц 0,45 А 200 – 240 В. пер.т. ±10 %, 50/60 Гц 0,3 А	
Расход электроэнергии	Экран монитора включен	25 Вт или меньше (колонки работают)
	Режим энергосбережения	0,5 Вт или меньше (для единого входного сигнала D-Sub, кабель с мини-разъемом стерео не подключен, «Input Signal»: «Auto», «SoG»: «Off»)
	Кнопка питания выключена	0,5 Вт или меньше (кабель с мини-разъемом стерео не подключен)
Разъемы для входного сигнала	Разъем DVI-D, 15-контактный мини-разъем D-Sub	
Аналоговый входной сигнал (Sync)	Отдельный, TTL, положительный и отрицательный Синхронизация на зеленом, 0,3 Вp-p, отрицательный	
Аналоговый входной сигнал (Video)	Аналоговый, положительный (размах напряжения 0,7 В/75 Ом)	
Система передачи цифрового сигнала	TMDS (Single Link)	
Выход аудиосигналов	Выход для колонки: 0,5 Вт + 0,5 Вт (8 Ом, полный коэффициент гармонических искажений плюс шум: 10 % или меньше) Выход для наушников: 2 мВт + 2 мВт (32 Ом, полный коэффициент гармонических искажений плюс шум: 3 % или меньше)	
Линейный вход	Входное полное сопротивление 47 кОм (стандартно) Входной уровень: 1,0 среднеквадратическое напряжение (макс.)	
Устройства Plug & Play	VESA DDC 2B/EDID структура 1.3	
Габаритные размеры (Ширина) × (Высота) × (Толщина)	Основное устройство	Подставка с регулируемым наклоном: 367 мм (14,4") × 384 мм (15,1") × 188 мм (7,4") Регулируемая по высоте стойка: 367 мм (14,4") × 391,5 – 491,5 мм (15,4 – 19,4") × 205 мм (8,1")
	Без стойки	367 мм (14,4") × 304 мм (12") × 59 мм (2,32")
Масса	Основное устройство	Подставка с регулируемым наклоном: Около 4,4 кг (9,7 фунтов) Регулируемая по высоте стойка: Примерно 5,5 кг (12,1 фунтов)
	Без стойки	Около 3,6 кг (7,9 фунтов)
Диапазон перемещения	Подставка с регулируемым наклоном	Наклон: вверх 30°, вниз 5°
	Регулируемая по высоте стойка	Наклон: вверх 30°, вниз 0° Поворот: вправо 35°, влево 35° Регулируемая высота: 100 мм (3,9") Вращение: 90° (по часовой стрелке)

Условия окружающей среды	Температура	Эксплуатация	от 5 °С до 35 °С (от 41 °F до 95 °F)
		Транспортировка/ хранение	от -20 °С до 60 °С (от -4 °F до 140 °F)
	Влажность	Эксплуатация	От 20 % до 80 % относ. влажность (без конденсации)
		Транспортировка/ хранение	10 % – 90 % относ. влажность (без конденсации)
	Давление воздуха	Эксплуатация	700 – 1060 гПа
		Транспортировка/ хранение	200 – 1060 гПа

**S1903**

ЖК-панель		19,0" (48 см) цветной TFT ЖК-дисплей антибликовым прочным покрытием и светодиодными лампами задней подсветки Угол обзора: по горизонтали – 170°, по вертикали – 160° (CR: 10 или выше)
Шаг точек		0,294 мм
Частота горизонтальной развертки		Аналоговый: 31 – 80 кГц Цифровой: 31 – 64 кГц
Частота вертикальной развертки		Аналоговый: 50 – 75 Гц (со сплошной разверткой) Цифровой: 59 – 61 Гц (VGA TEXT: 69 – 71 Гц (со сплошной разверткой))
Разрешение		1280 точек × 1024 линий
Макс. частота точек		Аналоговый: 135 МГц Цифровой: 108 МГц
Макс. количество цветов		Около 16,77 миллиона цветов
Область изображения (Г × В)		376,3 мм × 301,0 мм
Источник питания		100 – 120 В. пер.т. ±10 %, 50/60 Гц 0,45 А 200 – 240 В. пер.т. ±10 %, 50/60 Гц 0,3 А
Расход электро-энергии	Экран монитора включен	23 Вт или меньше (колонки работают)
	Режим энергосбережения	0,5 Вт или меньше (для единого входного сигнала D-Sub, кабель с мини-разъемом стерео не подключен, «Input Signal»: «Auto», «SoG»: «Off»)
	Кнопка питания выключена	0,5 Вт или меньше (кабель с мини-разъемом стерео не подключен)
Разъемы для входного сигнала		Разъем DVI-D, 15-контактный мини-разъем D-Sub
Аналоговый входной сигнал (Sync)		Отдельный, TTL, положительный и отрицательный Синхронизация на зеленом, 0,3 Вp-p, отрицательный
Аналоговый входной сигнал (Video)		Аналоговый, положительный (размах напряжения 0,7 В/75 Ом)
Система передачи цифрового сигнала		TMDS (Single Link)
Выход аудиосигналов		Выход для колонки: 0,5 Вт + 0,5 Вт (8 Ом, полный коэффициент гармонических искажений плюс шум: 10 % или меньше) Выход для наушников: 2 мВт + 2 мВт (32 Ом, полный коэффициент гармонических искажений плюс шум: 3 % или меньше)
Линейный вход		Входное полное сопротивление 47 кОм (стандартно) Входной уровень: 1,0 среднеквадратическое напряжение (макс.)
Устройства Plug & Play		VESA DDC 2B/EDID структура 1.3
Габаритные размеры (Ширина) × (Высота) × (Толщина)	Основное устройство	Подставка с регулируемым наклоном: 405 мм (15,9") × 416 мм (16,4") × 205 мм (8,1") Регулируемая по высоте стойка: 405 мм (15,9") × 406,5 – 506,5 мм (16" – 19,9") × 205 мм (8,1")
	Без стойки	405 мм (15,9") × 334 мм (13,1") × 61,5 мм (2,42")
Масса	Основное устройство	Подставка с регулируемым наклоном: Около 4,9 кг (10,8 фунта) Регулируемая по высоте стойка: Примерно 5,9 кг (13 фунтов)
	Без стойки	Около 4,1 кг (9 фунтов)
Диапазон перемещения	Подставка с регулируемым наклоном	Наклон: вверх 30°, вниз 5°
	Регулируемая по высоте стойка	Наклон: вверх 30°, вниз 0° Поворот: вправо 35°, влево 35° Регулируемая высота: 100 мм (3,9") Вращение: 90° (по часовой стрелке)
Условия окружающей среды	Температура	Эксплуатация от 5 °C до 35 °C (от 41 °F до 95 °F)
		Транспортировка/хранение от –20 °C до 60 °C (от –4 °F до 140 °F)
	Влажность	Эксплуатация От 20 % до 80 % относ. влажность (без конденсации)
		Транспортировка/хранение 10 % – 90 % относ. влажность (без конденсации)
Давление воздуха	Эксплуатация 700 – 1060 гПа	
	Транспортировка/хранение 200 – 1060 гПа	

**S1933**

ЖК-панель		19,0" (48 см) цветной TFT ЖК-дисплей антибликовым прочным покрытием и светодиодными лампами задней подсветки Угол обзора: По горизонтали – 178°, по вертикали – 178° (CR: 10 или выше)
Шаг точек		0,294 мм
Частота горизонтальной развертки		Аналоговый: 31 – 80 кГц Цифровой: 31 – 64 кГц
Частота вертикальной развертки		Аналоговый: 50 – 75 Гц (со сплошной разверткой) Цифровой: 59 – 61 Гц (VGA TEXT: 69 – 71 Гц (со сплошной разверткой))
Разрешение		1280 точек × 1024 линий
Макс. частота точек		Аналоговый: 135 МГц Цифровой: 108 МГц
Макс. количество цветов		Около 16,77 миллиона цветов
Область изображения (Г × В)		376,3 мм × 301,0 мм
Источник питания		100 – 120 В. пер.т. ±10 %, 50/60 Гц 0,45 А 200 – 240 В. пер.т. ±10 %, 50/60 Гц 0,3 А
Расход электро-энергии	Экран монитора включен	24 Вт или меньше (колонки работают)
	Режим энергосбережения	0,5 Вт или меньше (для единого входного сигнала D-Sub, кабель с мини-разъемом стерео не подключен, «Input Signal»: «Auto», «SoG»: «Off»)
	Кнопка питания выключена	0,5 Вт или меньше (кабель с мини-разъемом стерео не подключен)
Разъемы для входного сигнала		Разъем DVI-D, 15-контактный мини-разъем D-Sub
Аналоговый входной сигнал (Sync)		Отдельный, TTL, положительный и отрицательный Синхронизация на зеленом, 0,3 Вp-p, отрицательный
Аналоговый входной сигнал (Video)		Аналоговый, положительный (размах напряжения 0,7 В/75 Ом)
Система передачи цифрового сигнала		TMDS (Single Link)
Выход аудиосигналов		Выход для колонки: 0,5 Вт + 0,5 Вт (8 Ом, полный коэффициент гармонических искажений плюс шум: 10 % или меньше) Выход для наушников: 2 мВт + 2 мВт (32 Ом, полный коэффициент гармонических искажений плюс шум: 3 % или меньше)
Линейный вход		Входное полное сопротивление 47 кОм (стандартно) Входной уровень: 1,0 среднеквадратическое напряжение (макс.)
Устройства Plug & Play		VESA DDC 2B/EDID структура 1.3
Габаритные размеры (Ширина) × (Высота) × (Толщина)	Основное устройство	Подставка с регулируемым наклоном: 405 мм (15,9") × 416 мм (16,4") × 205 мм (8,1")
		Регулируемая по высоте стойка: 405 мм (15,9") × 406,5 – 506,5 мм (16" – 19,9") × 205 мм (8,1")
	Без стойки	405 мм (15,9") × 334 мм (13,1") × 61,5 мм (2,42")
Масса	Основное устройство	Подставка с регулируемым наклоном: Около 4,9 кг (10,8 фунта)
		Регулируемая по высоте стойка: Примерно 5,9 кг (13 фунтов)
	Без стойки	Около 4,1 кг (9 фунтов)
Диапазон перемещения	Подставка с регулируемым наклоном	Наклон: вверх 30°, вниз 5°
	Регулируемая по высоте стойка	Наклон: вверх 30°, вниз 0° Поворот: вправо 35°, влево 35° Регулируемая высота: 100 мм (3,9") Вращение: 90° (по часовой стрелке)
Условия окружающей среды	Температура	Эксплуатация от 5 °C до 35 °C (от 41 °F до 95 °F)
		Транспортировка/хранение от –20 °C до 60 °C (от –4 °F до 140 °F)
	Влажность	Эксплуатация От 20 % до 80 % относ. влажность (без конденсации)
		Транспортировка/хранение 10 % – 90 % относ. влажность (без конденсации)
	Давление воздуха	Эксплуатация 540 – 1060 гПа
		Транспортировка/хранение 200 – 1060 гПа

## Основные настройки по умолчанию (заводские настройки)

Auto EcoView	On
Smoothing	3
Режим FineContrast	Custom
Input Signal	Auto
Eco Timer	Disable
Language	English

## Габаритные размеры

### S1703

- Подставка с регулируемым наклоном

ед-ца: мм (дюймы)

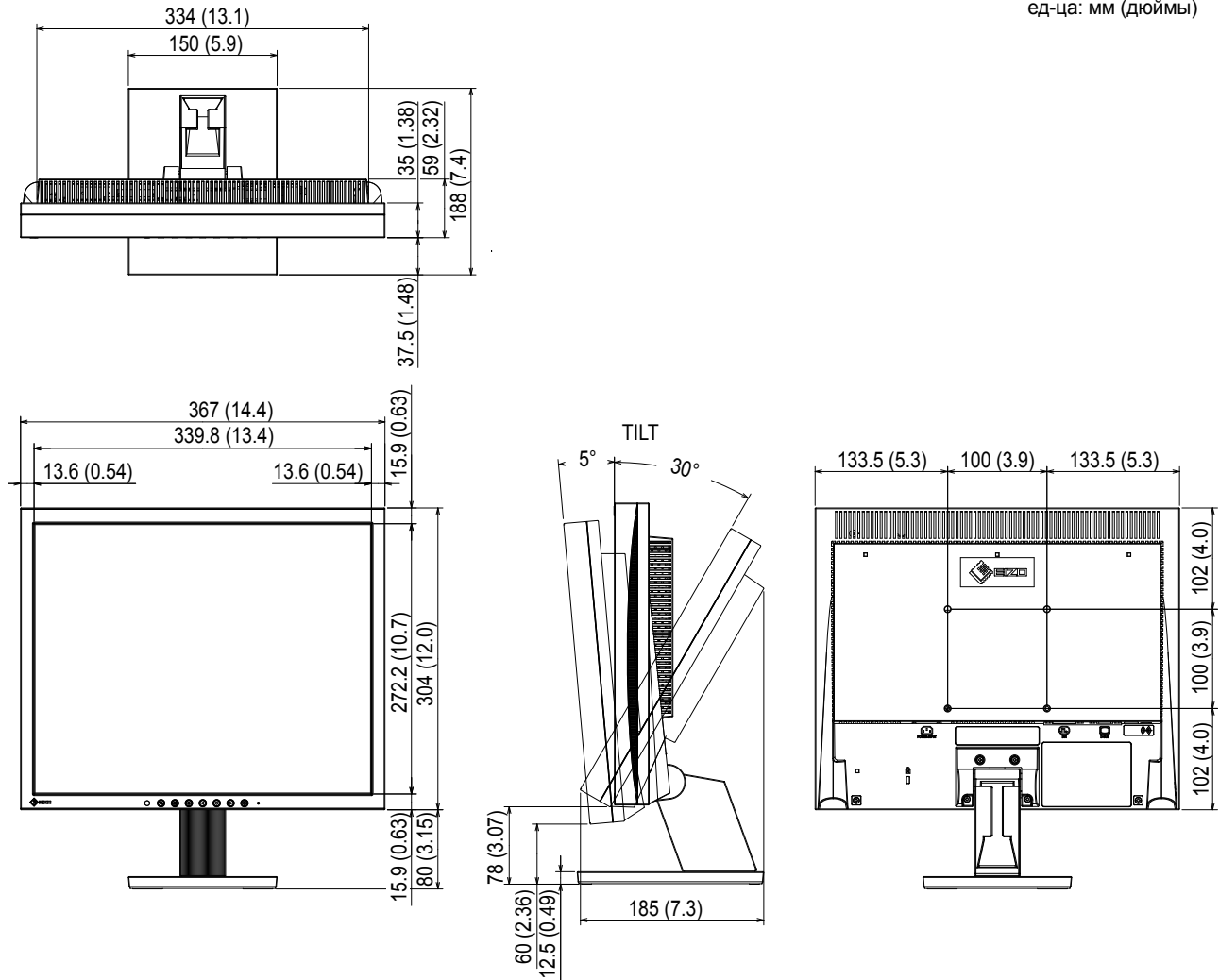



- Регулируемая по высоте стойка:

ед-ца: мм (дюймы)

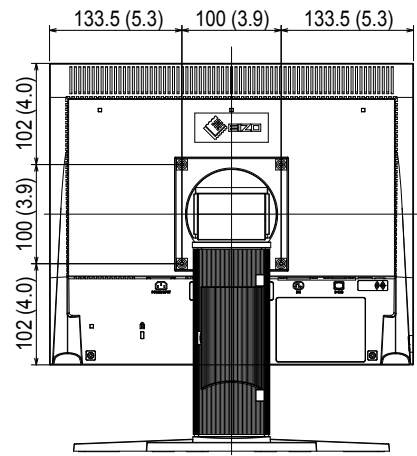
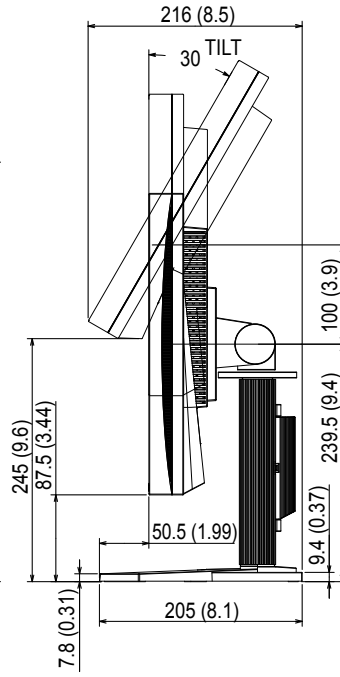
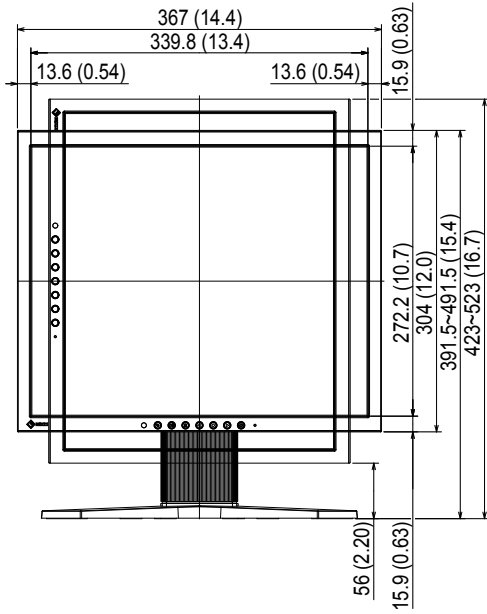
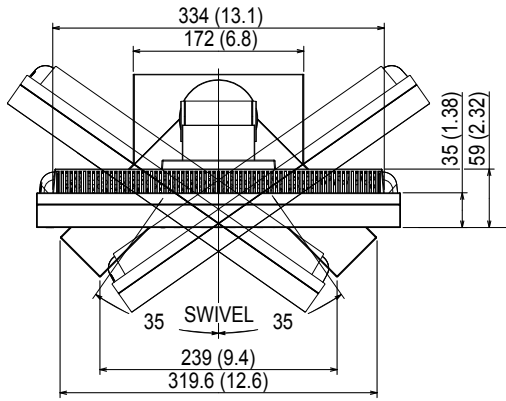

## S1903 / S1933

- Подставка с регулируемым наклоном

ед-ца: мм (дюймы)

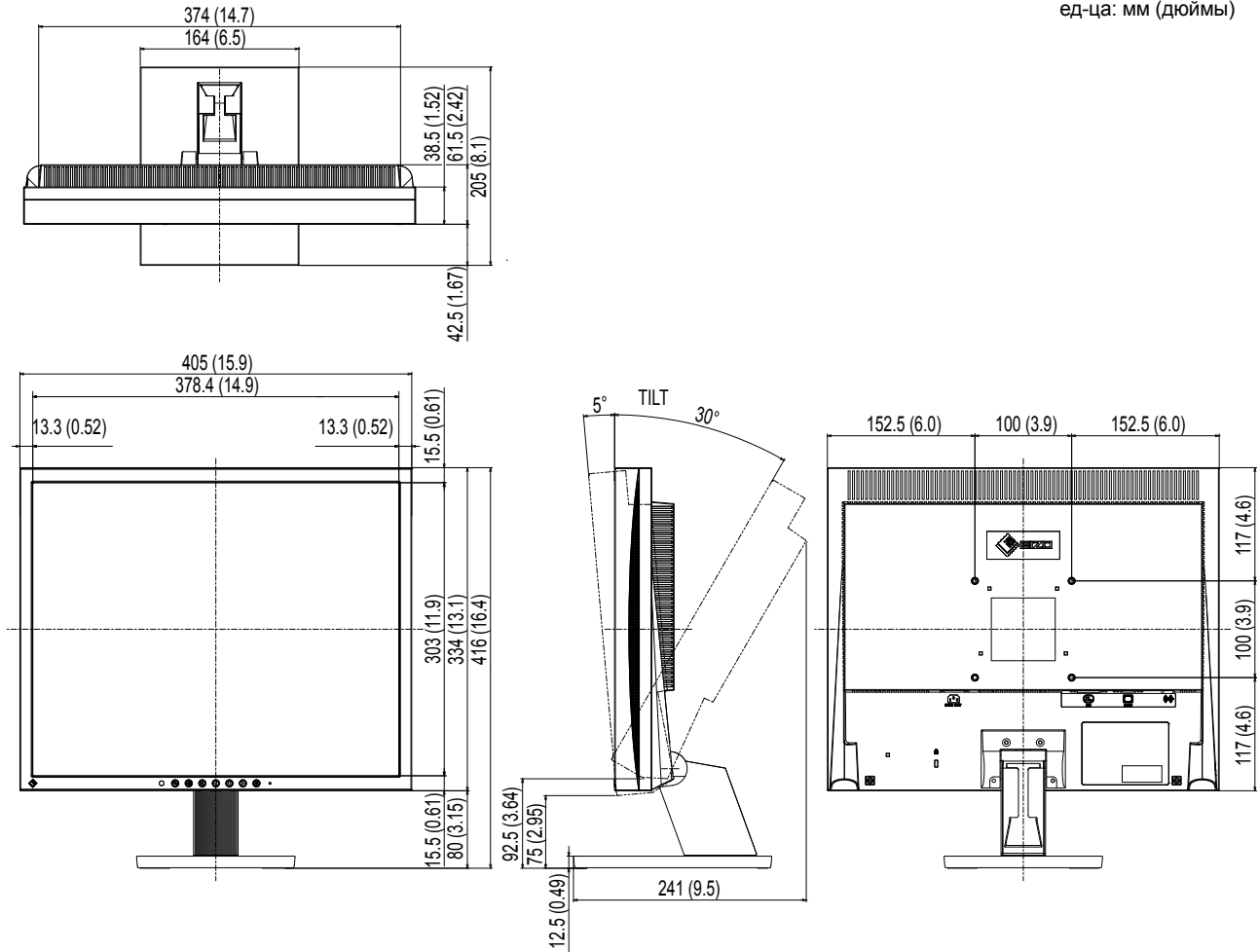

- Регулируемая по высоте стойка:

ед-ца: мм (дюймы)

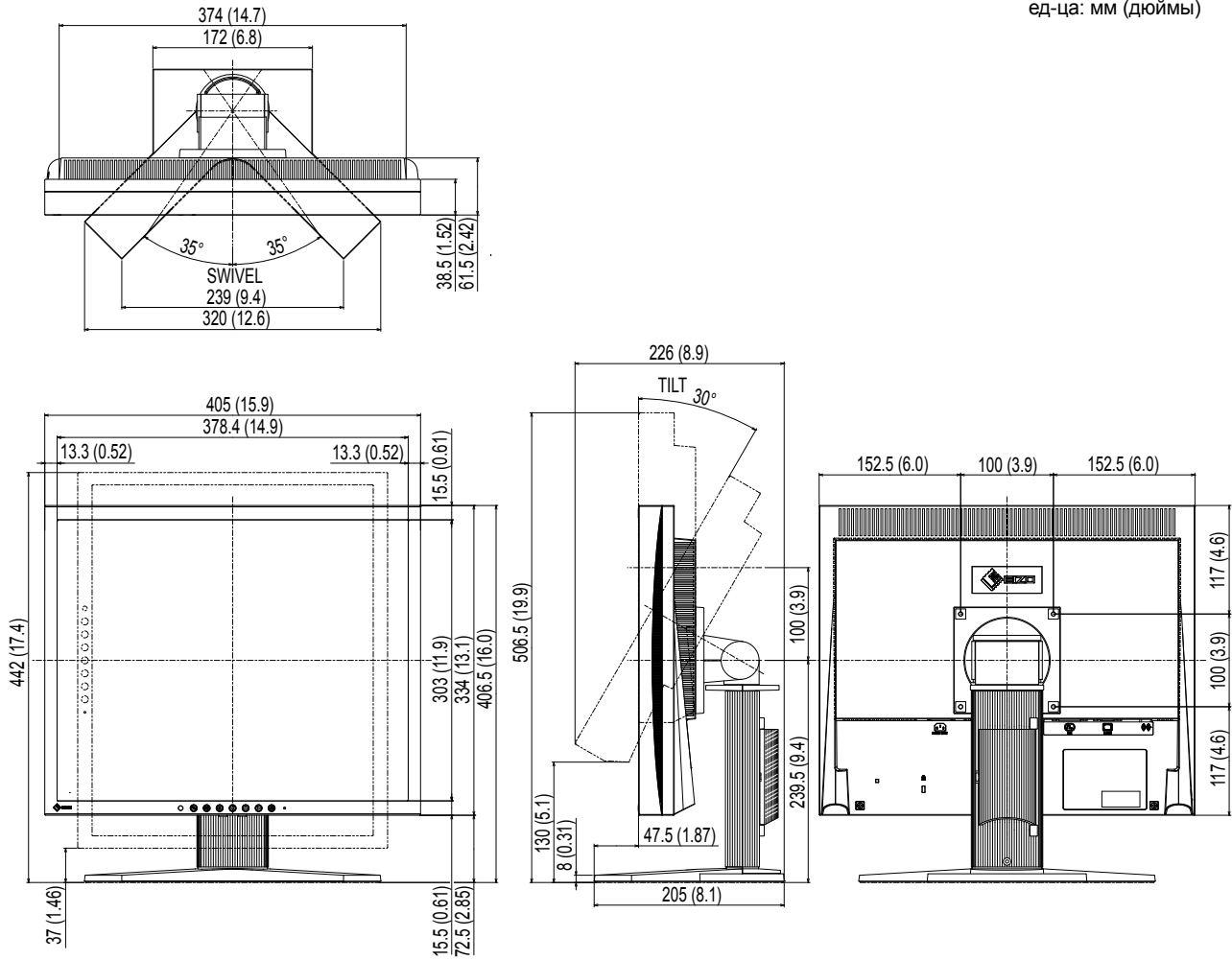

### Список опций

Комплект для очистки	EIZO «ScreenCleaner»
----------------------	----------------------

Последнюю информацию о принадлежностях можно узнать на нашем веб-сайте.

<http://www.eizoglobal.com>

## 5-4 Глоссарий

### Clock

Монитору аналоговых входных сигналов необходимо воспроизводить тактовую частоту, идентичную частоте точек используемой графической системы, когда аналоговый сигнал конвертируется в цифровой сигнал для отображения изображений. Это называется clock adjustment (регулировка тактовой частоты). На экране появляются вертикальные полосы, если настройка синхроимпульса выполнена неверно.

### DDC/CI (канал данных дисплея/командный интерфейс)

VESA обеспечивает стандартизацию для интерактивной передачи данных о настройках, например, между PC и монитором.

### DICOM (Цифровые изображения и передача данных в медицине)

Стандарт DICOM был разработан Американским колледжем радиологии и Национальной ассоциацией производителей электрооборудования США.

Подключение устройства в соответствии со стандартом DICOM обеспечивает передачу изображений и данных в медицине. В стандарте DICOM, Часть 14, дано определение цифрового медицинского изображения в оттенках серого.

### DVI (цифровой видеоинтерфейс)

DVI – стандартный цифровой видеоинтерфейс. DVI обеспечивает передачу цифровых данных PC без потерь. Сюда также входят система передачи TMDS и разъемы DVI. Существует два типа разъемов DVI. Разъем DVI-D предназначен только для входа цифрового сигнала. Разъем DVI-I используется для входа как цифровых, так и аналоговых сигналов.

### DVI DPM (DVI/управление режимом электропитания цифрового монитора)

DVI DPM – функция энергосбережения цифрового интерфейса. Режимы «Monitor ON (рабочий режим)» и «Active Off (режим энергосбережения)» обязательны для DVI DPM в качестве режимов электропитания монитора.

### Gain

Эта функция используется для регулировки красного, зеленого и синего в каждом из цветовых параметров. ЖК-монитор отображает цвета за счет света, проходящего через плоский цветной светофильтр. Красный, зеленый и синий – три основных цвета. Все цвета, отображаемые на экране, отображаются путем комбинации этих трех цветов. Оттенок цвета можно изменить с помощью настройки интенсивности (объема) света, проходящего через каждый из цветных светофильтров.

### Phase

Фаза – управление временем выборки для конвертации аналогового входного сигнала в цифровой сигнал. Регулировка фазы выполняется для настройки времени. Рекомендуется выполнять регулировку фазы после правильной настройки тактовой частоты.

### sRGB (Стандарт RGB)

Международный стандарт цветовоспроизведения и пространства цветов для периферийных устройств (мониторов, принтеров, цифровых камер, сканеров). Как способ простого подбора цветов для Интернета, цвета могут отображаться с использованием оттенков, близких к тем, которые используются устройствами передачи и приема данных.

### TMDS (дифференциальная передача сигналов с минимизацией перепадов уровней)

TMDS – один из методов передачи сигналов для цифрового интерфейса.

## **VESA DPM (ассоциация Video Electronics Standards Association –**

### **Управление энергопотреблением дисплея)**

Благодаря техническим характеристикам VESA эффективность использования энергии в мониторах компьютеров возросла. Это достигается за счет стандартизации сигналов, посылаемых из компьютера (видеокарты).

DPM определяет состояние сигналов, передаваемых между компьютером и монитором.

### **Разрешение**

ЖК-панель состоит из множества пикселей определенного размера, которые создают изображения за счет подсветки. Монитор состоит из 1280 горизонтальных и 1024 вертикальных пикселей. При разрешении 1280 × 1024 все пиксели подсвечены как полный экран (1:1).

### **Регулировка диапазона**

С помощью регулировки диапазона контролируется уровень выходного сигнала для отображения на экране каждой градации цвета. Рекомендуется выполнять регулировку диапазона перед настройкой цвета.

### **Синхронизация на зеленом**

Комплексная горизонтальная и вертикальная синхронизация зеленого сигнала в RGB. Как правило, в мониторе используется 5 сигналов, по одному для красного, зеленого и синего, а также по одному для горизонтальной и вертикальной синхронизации. В мониторах с комплексной синхронизацией зеленого сигнала используются три соединения, одно для красного, одно для синего и одно для синхронизированных горизонтальных и вертикальных сигналов, которые воспринимаются как один видеосигнал зеленого.

### **Температура**

Цветовая температура – способ измерения белого цветового тона, как правило, измеряемая в градусах по Кельвину. Экран становится красноватым при низкой цветовой температуре и синеватым — при высокой температуре. Это похоже на изменение цвета пламени в зависимости от температуры.

5000 К: белый, слегка красноватый

6500 К: белый, который называют дневным сбалансированным цветом

9300 К: белый, слегка синеватый

## 5-5 Предварительно заданное время

В следующей таблице показаны заводские значения времени обработки аналогового сигнала.

Режим	Частота точек		Частота		Полярность
			Горизонтальная: кГц	Вертикальная: Гц	
VGA 640×480 при 60 Гц	25,2 МГц	Горизонтальная	31,47	Отрицательная	
		Вертикальная	59,94	Отрицательная	
VGA TEXT 720×400@70 Гц	28,3 МГц	Горизонтальная	31,47	Отрицательная	
		Вертикальная	70,09	Положительная	
VESA 640×480 при 75 Гц	31,5 МГц	Горизонтальная	37,50	Отрицательная	
		Вертикальная	75,00	Отрицательная	
VESA 800×600 при 60 Гц	40,0 МГц	Горизонтальная	37,88	Положительная	
		Вертикальная	60,32	Положительная	
VESA 800×600 при 75 Гц	49,5 МГц	Горизонтальная	46,88	Положительная	
		Вертикальная	75,00	Положительная	
VESA 1024×768 при 60 Гц	65,0 МГц	Горизонтальная	48,36	Отрицательная	
		Вертикальная	60,00	Отрицательная	
VESA 1024×768 при 75 Гц	78,8 МГц	Горизонтальная	60,02	Положительная	
		Вертикальная	75,03	Положительная	
VESA 1152×864 при 75 Гц	108,0 МГц	Горизонтальная	67,50	Положительная	
		Вертикальная	75,00	Положительная	
VESA 1280×960 при 60 Гц	108,0 МГц	Горизонтальная	60,00	Положительная	
		Вертикальная	60,00	Положительная	
VESA 1280×1024 при 60 Гц	108,0 МГц	Горизонтальная	63,98	Положительная	
		Вертикальная	60,02	Положительная	
VESA 1280×1024 при 75 Гц	135,0 МГц	Горизонтальная	79,98	Положительная	
		Вертикальная	75,03	Положительная	

### Внимание

- Положение отображения может отличаться в зависимости от подключенного РС, что может привести к необходимости настройки экрана с помощью меню регулировки.
- При входе сигнала, не указанного в таблице, выполните настройку экрана с помощью меню регулировки. Тем не менее даже после настройки отображение экрана может быть неверным.
- Если используются сигналы чересстрочной развертки, то отображение экрана не может быть верным даже после настройки экрана с помощью меню регулировки.

## Приложение

### **ENERGY STAR (S1903 / S1933)**

Являясь партнером компании ENERGY STAR, корпорация EIZO Corporation установила, что данный продукт выполняет указания компании ENERGY STAR по рациональному потреблению энергии.



For U.S.A. , Canada, etc. (rated 100-120 Vac) Only

## FCC Declaration of Conformity

**We, the Responsible Party**

EIZO Inc.

5710 Warland Drive, Cypress, CA 90630

Phone: (562) 431-5011

**declare that the product**

Trade name: EIZO

Model: FlexScan S1703/S1903/S1933

**is in conformity with Part 15 of the FCC Rules. Operation of this product is subject to the following two conditions: (1) this device may not cause harmful interference, and (2) this device must accept any interference received, including interference that may cause undesired operation.**

This equipment has been tested and found to comply with the limits for a Class B digital device, pursuant to Part 15 of the FCC Rules. These limits are designed to provide reasonable protection against harmful interference in a residential installation. This equipment generates, uses, and can radiate radio frequency energy and, if not installed and used in accordance with the instructions, may cause harmful interference to radio communications. However, there is no guarantee that interference will not occur in a particular installation. If this equipment does cause harmful interference to radio or television reception, which can be determined by turning the equipment off and on, the user is encouraged to try to correct the interference by one or more of the following measures.

- \* Reorient or relocate the receiving antenna.
- \* Increase the separation between the equipment and receiver.
- \* Connect the equipment into an outlet on a circuit different from that to which the receiver is connected.
- \* Consult the dealer or an experienced radio/TV technician for help.

Changes or modifications not expressly approved by the party responsible for compliance could void the user's authority to operate the equipment.

### Note

Use the attached specified cable below or EIZO signal cable with this monitor so as to keep interference within the limits of a Class B digital device.

- AC Cord
- Shielded Signal Cable (enclosed)

## Canadian Notice

This Class B digital apparatus complies with Canadian ICES-003.

Cet appareil numérique de la classe B est conforme à la norme NMB-003 du Canada.



## ОГРАНИЧЕННАЯ ГАРАНТИЯ

EIZO Corporation (называемая в дальнейшем “EIZO”) и авторизованные EIZO дистрибуторы (называемые в дальнейшем “Дистрибуторы”) гарантируют, в соответствии с условиями и пунктами этой ограниченной гарантии (называемой в дальнейшем “Гарантия”), первичному покупателю (называемому в дальнейшем “Первоначальный покупатель”), который приобрел у EIZO или Дистрибуторов продукт, указанный в этом документе (называемый в дальнейшем “Продукт”), что EIZO или Дистрибуторы на свое усмотрение либо бесплатно отремонтируют, либо бесплатно заменят Продукт, если Первоначальный покупатель признает в пределах Гарантийного срока (определенного ниже), что Продукт неисправен или он поврежден процессе нормального использования продукта в соответствии с описанием в инструкции по эксплуатации, прилагаемой к Продукту (называемой в дальнейшем “Руководство пользователя”).

Гарантийный период ограничен сроком (i) пять (5) лет от даты приобретения Продукта или ограничен сроком (ii) 30 000 часов использования Продукта (называемый в дальнейшем “Гарантийный период”). EIZO и Дистрибуторы не несут никакой ответственности и не берут обязательств относительно Продукта по отношению к Первоначальному покупателю или по отношению к любым третьим сторонам, кроме обязательств, оговоренных в этой Гарантии.

Компания EIZO и дистрибуторы прекращают поставку и хранение любых запчастей продукта (за исключением образцов для разработки) по истечении семи (7) лет после прекращения выпуска продукта. В случае ремонта монитора EIZO и Дистрибуторы будут использовать запчасти, которые соответствуют нашим стандартам QC (контроль качества). Если устройство невозможно отремонтировать из-за его состояния или отсутствия нужной детали, то вместо ремонта компания EIZO и ее дистрибуторы могут предлагать замену неисправного устройства на устройство с аналогичными характеристиками.

Гарантия действительна только в странах или регионах, где расположены Дистрибуторы. Гарантия не ограничивает никакие законные права Первоначального покупателя.

Несмотря на другие условия этой Гарантии EIZO и Дистрибуторы не несут никаких обязательств согласно этой Гарантии в любом из перечисленных ниже случаев:

- (а) Любые дефекты Продукта, вызванные повреждениями при перевозке, модификацией, изменением, неправильным обращением, неправильным использованием, авариями, неправильной установкой, стихийными бедствиями, неправильным уходом и/или неправильным ремонтом третьей стороной, отличной от EIZO или Дистрибуторов;
- (б) Любые несовместимости Продукта из-за технических усовершенствований и/или изменения технических норм;
- (в) Любое повреждение датчика;
- (г) Любые ухудшения работы дисплея, вызванные изнашиванием невосстановимых частей, таких как панель ЖКД и/или подсветка и т.д. (например, изменение в яркости, изменение в равномерности яркости, изменение в цветности, изменение в равномерности цветности, изменение в пикселях, включая выгоревшие пиксели и т.д.);
- (д) Любые дефекты Продукта, вызванные внешним оборудованием;
- (е) Любые дефекты Продукта, при которых оригинальный серийный номер был изменен или удален;
- (ж) Любые естественные ухудшения продукта, в частности, вызванные износом расходных частей, принадлежностей и/или приспособлений (например, кнопок, вращающихся частей, кабелей, Руководства пользователя и т.д.); и
- (з) Любые деформации, изменения цвета и/или коробления внешней поверхности продукта, включая поверхность панели ЖКД.

Чтобы получить техническое обслуживание в рамках Гарантии, Первоначальный покупатель должен доставить Продукт местному Дистрибутору, оплатив перевозку, в его оригинальной упаковке или в другой соответствующей упаковке, обеспечивающей равноценную степень защиты, принимая во внимание риск повреждения и/или утерю при транспортировке. При запросе технического обслуживания в рамках Гарантии Первоначальный покупатель должен предоставить свидетельство покупки продукта и даты покупки.

Гарантийный период для любого замененного и/или отремонтированного продукта в рамках Гарантии истекает в конце завершения срока действия оригинального Гарантийного периода.

EIZO ИЛИ ДИСТРИБУТОРЫ НЕ НЕСУТ ОТВЕТСТВЕННОСТИ ЗА ЛЮБЫЕ ПОВРЕЖДЕНИЯ ИЛИ УТЕРЮ ДАННЫХ ИЛИ ДРУГОЙ ИНФОРМАЦИИ, ХРАНЯЩИХСЯ НА КАКИХ-ЛИБО НОСИТЕЛЯХ ИНФОРМАЦИИ ИЛИ НА ЛЮБЫХ ДРУГИХ ЧАСТЯХ ПРОДУКТА, КОТОРЫЙ ВОЗВРАЩЕН EIZO ИЛИ ДИСТРИБУТОРАМ ДЛЯ РЕМОНТА.

EIZO И ДИСТРИБУТОРЫ НЕ ДАЮТ НИКАКОЙ ДАЛЬНЕЙШЕЙ ГАРАНТИИ, ВЫРАЖЕННОЙ ИЛИ ПОДРАЗУМЕВАЕМОЙ, ОТНОСИТЕЛЬНО ПРОДУКТА И ЕГО КАЧЕСТВА, ТЕХНИЧЕСКИХ ХАРАКТЕРИСТИК, ТОВАРНОСТИ ИЛИ СООТВЕТСТВИЯ ДЛЯ КАКОГО-ЛИБО ОПРЕДЕЛЕННОГО ИСПОЛЬЗОВАНИЯ. НИ ПРИ КАКИХ УСЛОВИЯХ EIZO ИЛИ ДИСТРИБУТОРЫ НЕ НЕСУТ ОТВЕТСТВЕННОСТИ ЗА ЛЮБОЙ СЛУЧАЙНЫЙ, КОСВЕННЫЙ, СПЕЦИАЛЬНЫЙ, ПОБОЧНЫЙ ИЛИ ИНОЙ УЩЕРБ (ВКЛЮЧАЯ, БЕЗ ОГРАНИЧЕНИЙ, УЩЕРБ ИЗ-ЗА НЕПОЛУЧЕННОЙ ПРИБЫЛИ, ПРЕРЫВАНИЯ БИЗНЕСА, ПОТЕРИ КОММЕРЧЕСКОЙ ИНФОРМАЦИИ ИЛИ ЛЮБЫЕ ДРУГИЕ ФИНАНСОВЫЕ ПОТЕРИ), ВОЗНИКШИЙ ИЗ-ЗА ИСПОЛЬЗОВАНИЯ ИЛИ НЕВОЗМОЖНОСТИ ИСПОЛЬЗОВАТЬ ПРОДУКТ ИЛИ В ЛЮБОЙ ДРУГОЙ СВЯЗИ С ПРОДУКТОМ, ЛИБО ОСНОВАННЫЙ НА КОНТРАКТНЫХ ОТНОШЕНИЯХ, ГРАЖДАНСКИХ ПРАВОНАРУШЕНИЯХ, НЕБРЕЖНОСТИ, ПРИЧИНЕНИЯ УЩЕРБА ТРЕТЬЕЙ СТОРОНЕ ИЛИ ЧЕМ-ЛИБО ЕЩЕ, ДАЖЕ ЕСЛИ EIZO ИЛИ ДИСТРИБУТОРЫ БЫЛИ УВЕДОМЛЕНЫ О ВОЗМОЖНОСТИ ТАКОГО УЩЕРБА. ЭТО ИСКЛЮЧЕНИЕ ТАКЖЕ ВКЛЮЧАЕТ ЛЮБЫЕ ОБЯЗАТЕЛЬСТВА, КОТОРЫЕ МОГУТ ВОЗНИКНУТЬ В РЕЗУЛЬТАТЕ ТРЕБОВАНИЙ ТРЕТЬЕЙ СТОРОНЫ В ОТНОШЕНИИ ПЕРВОНАЧАЛЬНОГО ПОКУПАТЕЛЯ. СУЩЕСТВОМ ЭТОГО ПОЛОЖЕНИЯ ЯВЛЯЕТСЯ ОГРАНИЧЕНИЕ ПОТЕНЦИАЛЬНОЙ ОТВЕТСТВЕННОСТИ EIZO И ДИСТРИБУТОРОВ, ВОЗНИКАЮЩЕЙ ИЗ-ЗА ЭТОЙ ОГРАНИЧЕННОЙ ГАРАНТИИ И/ИЛИ ПРОДАЖ.

## Recycling Information

This product, when disposed of, is supposed to be collected and recycled according to your country's legislation to reduce environmental burden. When you dispose of this product, please contact a distributor or an affiliate in your country.

The contact addressees are listed on the EIZO website below.

<http://www.eizoglobal.com>

For recycling information for customers in Switzerland, please refer to the following website.

<http://www.swico.ch>

For customers in the United States, a free take-back program for the product and packaging materials is available. Please refer to the following website for details.

<http://www.eizo.com/warranty/recycling/>

## Informationen zum Thema Recycling

Dieses Produkt muss gemäß den Vorschriften Ihres Landes zur Entlastung der Umwelt recyclet werden. Wenden Sie sich bei der Entsorgung dieses Produkts an einen Verteiler oder eine Tochtergesellschaft in Ihrem Land.

Die Adressen zur Kontaktaufnahme sind auf der unten angegebenen Website von EIZO aufgeführt.

<http://www.eizoglobal.com>

Kunden in der Schweiz entnehmen Informationen zum Recycling der folgenden Website:

<http://www.swico.ch>

## Informations sur le recyclage

Ce produit doit être jeté aux points de collecte prévus à cet effet et recyclé conformément à la législation de votre pays, afin de réduire l'impact sur l'environnement. Lorsque vous jetez ce produit, veuillez contacter un distributeur ou une société affiliée de votre pays.

Les adresses des distributeurs sont répertoriées sur le site Web EIZO ci-dessous.

<http://www.eizoglobal.com>

Pour les clients en Suisse, veuillez consulter le site Web suivant afin d'obtenir des informations sur le recyclage.

<http://www.swico.ch>

## Información sobre reciclaje

Este producto debe desecharse y reciclarse según la legislación del país para reducir el impacto medioambiental. Cuando desee deshacerse de este producto, póngase en contacto con un distribuidor o una filial de su país.

Encontrará las direcciones de contacto en el sitio web de EIZO que se indica a continuación.

<http://www.eizoglobal.com>

## Informazioni sul riciclaggio

Per lo smaltimento e il riciclaggio del presente prodotto, attenersi alle normative vigenti nel proprio paese per ridurre l'impatto ambientale. Per lo smaltimento, rivolgersi ad un distributore o un affiliato presenti nel proprio paese.

Gli indirizzi sono elencati nel sito Web EIZO riportato di seguito.

<http://www.eizoglobal.com>

Per informazioni sul riciclaggio per i clienti in Svizzera, consultare il sito Web riportato di seguito.

<http://www.swico.ch>

## **Återvinningsinformation**

När denna produkt kasseras ska den hanteras och återvinnas enligt landets föreskrifter för att reducera miljöpåverkan. När du kasserar produkten ska du kontakta en distributör eller representant i ditt land. Kontaktadresserna listas på EIZO-webbplatsen nedan.  
<http://www.eizoglobal.com>

## **Πληροφορίες ανακύκλωσης**

Το προϊόν αυτό, όταν απορρίπτεται, πρέπει να συλλέγεται και να ανακυκλώνεται σύμφωνα με τη νομοθεσία της χώρας σας έτσι ώστε να μην επιβαρύνει το περιβάλλον. Για να απορρίψετε το προϊόν, επικοινωνήστε με έναν αντιπρόσωπο ή μια θυγατρική εταιρεία στη χώρα σας.  
Οι διευθύνσεις επικοινωνίας αναγράφονται στην τοποθεσία web της EIZO παρακάτω.  
<http://www.eizoglobal.com>

## **Сведения по утилизации**

По истечении срока службы данного продукта его следует принести на сборный пункт и утилизировать в соответствии с действующими предписаниями в вашей стране, чтобы уменьшить вредное воздействие на окружающую среду. Прежде чем выбросить данный продукт, обратитесь к дистрибьютору или в местное представительство компании в вашей стране.  
Контактные адреса можно найти на веб-узле EIZO.  
<http://www.eizoglobal.com>

## **Informatie over recycling**

Wanneer u dit product wilt weggoien, moet het uit milieu-overwegingen worden verzameld en gerecycled volgens de betreffende wetgeving van uw land. Wanneer u dit product wilt weggoien, moet u contact opnemen met een distributeur of een partner in uw land.  
De contactadressen worden vermeld op de volgende EIZO-website.  
<http://www.eizoglobal.com>

## **Informação sobre reciclagem**

Este produto, quando o deitar fora, deve ser recolhido e reciclado de acordo com a legislação do seu país para reduzir a poluição. Quando deitar fora este produto, contacte um distribuidor ou uma filial no seu país. Os endereços de contacto estão listados no website do EIZO, abaixo.  
<http://www.eizoglobal.com>

## **Oplysninger om genbrug**

Dette produkt forventes ved bortskaffelse at blive indsamlet og genbrugt i overensstemmelse med lovgivningen i dit land for at reducere belastningen af miljøet. Når du bortskaffer denne produkt, skal du kontakte en distributør eller et tilknyttet selskab i dit land.  
Adresserne på kontaktpersonerne er angivet på EIZO's websted nedenfor.  
<http://www.eizoglobal.com>

## **Kierrätystä koskevia tietoja**

Tuote tulee hävittää kierrättämällä maan lainsäädännön mukaisesti ympäristön kuormittumisen vähentämiseksi. Kun hävität tuotteen, ota yhteyttä jälleenmyyjään tai tytäryhtiöön maassasi.  
Yhteystiedot löytyvät EIZOn Internet-sivustolta.  
<http://www.eizoglobal.com>

## Wykorzystanie surowców wtórnych

Ten produkt po zużyciu powinien być zbierany i przetwarzany zgodnie z krajowymi przepisami dotyczącymi ochrony środowiska. Wyrzucając ten produkt, należy skontaktować się z lokalnym dystrybutorem lub partnerem. Adresy kontaktowe można znaleźć we wskazanej poniżej witrynie internetowej firmy EIZO.  
<http://www.eizoglobal.com>

### Informace o recyklaci

Při likvidaci produktu musí být produkt vyzvednut a recyklován podle zákonů příslušné země, aby nedocházelo k zatěžování životního prostředí. Zbavujete-li se produktu, kontaktujte distributora nebo pobočku ve své zemi. Kontaktní adresy jsou uvedeny na následující webové stránce společnosti EIZO.  
<http://www.eizoglobal.com>

### Ringlussevõtu alane teave

Keskonnakoormuse vähendamiseks tuleks kasutatud tooted kokku koguda ja võtta ringlusse vastavalt teie riigi seadustele. Kui kõrvaldate käesoleva toote, võtke palun ühendust turustaja või filiaaliga oma riigis. Kontaktisikud on toodud EIZO veebilehel järgmisel aadressil:  
<http://www.eizoglobal.com>

### Újrahasznosítási információ

Jelen terméket, amikor eldobjuk, az illető ország törvényei alapján kell összegyűjteni és újrahasznosítani, hogy csökkentsük a környezet terhelését. Amikor ezt a terméket eldobja, kérjük lépjen kapcsolatba egy országon belüli forgalmazóval vagy társvállalkozással.  
A kapcsolat címei az EIZO alábbi weboldalán található felsorolva:  
<http://www.eizoglobal.com>

### Podatki o recikliranju

Ob koncu uporabe odslužen izdelek izročite na zbirno mesto za recikliranje v skladu z okoljevarstveno zakonodajo vaše države. Prosimo, da se pri odstranjevanju izdelka obrnete na lokalnega distributerja ali podružnico.  
Kontaktne naslovi so objavljeni na spodaj navedenih spletnih straneh EIZO:  
<http://www.eizoglobal.com>

### Informácie o recyklácii

Pri likvidácii musí byť tento výrobok recyklovaný v súlade s legislatívou vašej krajiny, aby sa znížilo zaťaženie životného prostredia. Keď sa chcete zbaviť tohto výrobku, kontaktujte prosím distribútora alebo pobočku vo vašej krajine.  
Zoznam kontaktných adries je uvedený na nasledovnej webovej stránke firmy EIZO:  
<http://www.eizoglobal.com>

### Pārstrādes informācija

Utilizējot šo produktu, tā savākšana un pārstrāde veicama atbilstoši jūsu valsts likumdošanas prasībām attiecībā uz slodzes uz vidi samazināšanu. Lai veiktu šī produkta utilizāciju, sazinieties ar izplatītāju vai pārstāvniecību jūsu valstī.  
Kontaktadrese ir norādītas zemāk minētajā EIZO tīmekļa vietnē.  
<http://www.eizoglobal.com>

## Informacija apie gražinamąjį perdirbimą

Šalinant (išmetant) šiuos gaminius juos reikia surinkti ir perdirbti gražinamuoju būdu pagal jūsų šalies teisės aktus, siekiant sumažinti aplinkos teršimą. Kai reikia išmesti šį gaminį, kreipkitės į jūsų šalyje veikiančią gaminių pardavimo atstovybę arba jos filialą.

Kontaktiniai adresatai nurodyti EIZO interneto svetainėje.

<http://www.eizoglobal.com>

## Информация относно рециклиране

При изхвърлянето на този продукт се предлага събирането и рециклирането му съобразно законите на вашата страна за да се намали замърсяването на околната среда. Когато искате да се освободите от този продукт, моля свържете се с търговския му представител или със съответните органи отговарящи за това във вашата страна.

Данните за връзка с нас са описани на следния Интернет сайт на EIZO:

<http://www.eizoglobal.com>

## Informație referitoare la reciclare

Acest produs, când debarasat, trebuie colectat și reciclat conform legislației țării respective ca să reducem sarcina mediului. Când se debarasează de acest produs, vă rugăm să contactați un distribuitor sau un afiliat al țării respective.

Adresele de contact le găsiți pe pagina de web al EIZO:

<http://www.eizoglobal.com>

## معلومات عن إعادة التدوير

عند التخلص من هذا المنتج، من الضروري تجميعه وإعادة تدويره وفقاً للقوانين المتبعة في بلدك لتقليل العبء المسلط على البيئة. عندما تتخلص من هذا المنتج، يرجى الاتصال بموزع أو طرف متنسب إليه في بلدك. عناوين الاتصال مدرجة في موقع ايزو EIZO ادناه على شبكة الانترنت.

<http://www.eizoglobal.com>

## Geri Dönüşüm Bilgisi

Bu ürünün, atılacağı zaman, ülkenizin çevre kirliliğinin azaltılması konusundaki mevzuatına göre toplanması ve yeniden değerlendirilmesi gerekmektedir. Ürünü atacağınız zaman lütfen ülkenizdeki bir distribütör veya ilgili kuruluşla temasa geçiniz.

İrtibat adresleri aşağıdaki EIZO web sitesinde verilmiştir.

<http://www.eizoglobal.com>

