

# Manuel d'utilisation

## FlexScan® S1703 S1903 S1933

Moniteur couleur LCD

### Important

Veillez lire attentivement les PRECAUTIONS, le Manuel d'utilisation ainsi que le Guide d'installation (tome séparé) afin de vous familiariser avec ce produit et de l'utiliser efficacement et en toute sécurité.

- 
- Veillez lire le Guide d'installation pour les informations de base, depuis la connexion du moniteur à l'ordinateur jusqu'à son utilisation.
  - La dernière version du Manuel d'utilisation est à disposition pour téléchargement sur site web :

<http://www.eizoglobal.com>

---



## [Emplacements des étiquettes de sécurité]

S1703 (Ex. Pied inclinable)

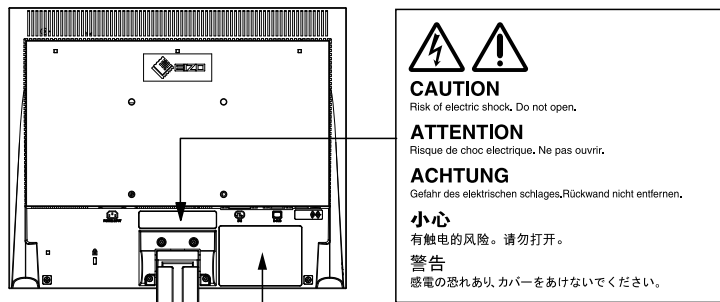

The equipment must be connected to a grounded main outlet.  
Jordet stikkontakt skal benyttes når apparatet tilkobles datanett.  
Apparaten skall anslutas till jordat nätuttag.  
这设备必须连接至接地主插座。  
電源コードのアースは必ず接地してください。

S1903 / S1933 (Ex. Pied inclinable)

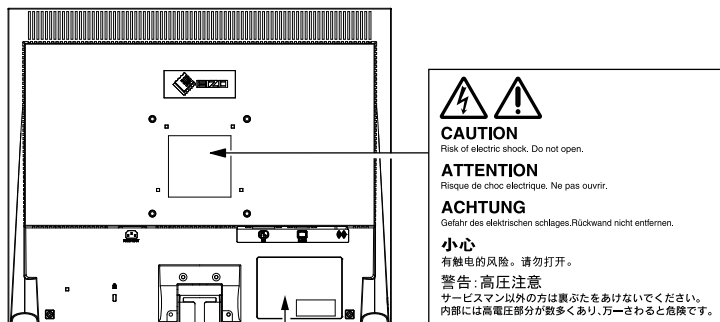

The equipment must be connected to a grounded main outlet.  
Jordet stikkontakt skal benyttes når apparatet tilkobles datanett.  
Apparaten skall anslutas till jordat nätuttag.  
这设备必须连接至接地主插座。  
電源コードのアースは必ず接地してください。

Ce produit a été spécialement réglé pour l'utilisation dans la région dans laquelle il a d'abord été livré. Si utilisé en dehors de cette région, le produit pourrait ne pas fonctionner comme indiqué dans les spécifications.

Aucune partie de ce manuel ne peut être reproduite, enregistrée dans un système documentaire ou transmise sous quelque forme et par quelque moyen que ce soit électronique, mécanique ou autre, sans l'autorisation écrite préalable de EIZO Corporation.

EIZO Corporation n'est tenu à aucun engagement de confidentialité sauf en cas d'accord préalable passé avant la réception de ces informations par EIZO Corporation. Malgré tous les efforts déployés pour garantir la mise à jour des informations contenues dans ce manuel, veuillez noter que les caractéristiques techniques du moniteur EIZO sont sujettes à modification sans préavis.

Kensington et MicroSaver sont des marques déposées d'ACCO Brands Corporation.

VESA est une marque déposée de Video Electronics Standards Association.

Windows, Windows Media, Windows Vista, SQL Server et Xbox 360 sont des marques déposées de Microsoft Corporation aux États-Unis et dans d'autres pays.

Apple, ColorSync, eMac, iBook, iMac, iPad, Mac, MacBook, Macintosh, Mac OS, PowerBook et QuickTime sont des marques déposées de Apple Inc.

ENERGY STAR est une marque déposée de l'Agence américaine de Protection de l'Environnement aux États-Unis et dans d'autres pays.

EIZO, le logo EIZO, ColorEdge, DuraVision, FlexScan, FORIS, RadiCS, RadiForce, RadiNET, Raptor et ScreenManager sont des marques déposées de EIZO Corporation au Japon et dans d'autres pays.

ColorNavigator, EcoView NET, EIZO EasyPIX, EIZO ScreenSlicer, i•Sound, Screen Administrator et UniColor Pro sont des marques commerciales de EIZO Corporation.

Tous les autres noms de sociétés et de produits sont des marques commerciales ou des marques déposées de leurs propriétaires respectifs.

## Avertissement concernant le moniteur

---

Ce produit est prévu pour les usages polyvalents comme la création de documents, la visualisation de contenu multimédia.

---

Ce produit a été réglé spécialement en usine en fonction de la région de destination prévue. Les performances du produit peuvent être différentes de celles indiquées dans les caractéristiques en cas d'utilisation dans une région différente de celle prévue à l'origine.

---

Ce produit peut ne pas être couvert par la garantie pour des usages autres que ceux décrits dans le présent manuel.

---

Les spécifications notées dans ce manuel ne sont applicables que lorsque les éléments suivants sont utilisés :

- Cordons d'alimentation fournis avec le produit
  - Câbles de signalisation spécifiés par nos soins
- 

Utilisez uniquement avec ce produit les produits optionnels fabriqués ou spécifiés par nos soins.

---

Dans la mesure où 30 minutes sont nécessaires à la stabilisation des performances des composants électriques, vous devez régler le moniteur au moins 30 minutes après l'avoir mis en marche.

---

Les moniteurs devraient être réglés à une luminosité inférieure pour réduire les changements de luminosité causés par une utilisation à long terme et maintenir un affichage stable.

---

Lorsque l'image de l'écran change après que la même image est restée affichée pendant une période prolongée, une image rémanente risque de s'afficher. Utilisez l'économiseur d'écran ou la fonction d'économie d'énergie pour éviter d'afficher la même image pendant une période prolongée.

---

Un nettoyage périodique est recommandé pour conserver son aspect neuf au moniteur et prolonger sa durée de vie (Référez-vous à "[Nettoyage](#)" (page 5)).

---

Le panneau LCD est fabriqué à l'aide d'une technologie de haute précision. Bien que, il est possible que des pixels manquants ou des pixels allumés apparaissent sur l'écran LCD. Il ne s'agit pas d'un dysfonctionnement. Pourcentage de points effectifs : 99,9994 % ou supérieur.

---

La durée de vie du rétro-éclairage du panneau LCD est limitée. Si l'écran s'assombrit ou se brouille, prenez contact avec votre représentant local EIZO.

---

N'appuyez pas violemment sur le panneau ou sur les bords, vous risqueriez d'endommager l'affichage en laissant du moirage, etc. Une pression continue sur le panneau peut le détériorer ou l'endommager. (Si des marques de pression restent sur le panneau, affichez un écran noir ou blanc sur le moniteur. Le problème peut être ainsi résolu.)

---

Ne rayez et n'appuyez pas sur le panneau avec des objets pointus, car cela pourrait endommager le panneau. Ne tentez jamais de le nettoyer à sec avec du tissu, au risque de le rayer.

---

Lorsque le moniteur est froid et déplacé dans une autre pièce ou lorsque la température de la pièce augmente rapidement, de la condensation peut se former à l'intérieur et à l'extérieur du moniteur. Dans ce cas, ne mettez pas le moniteur sous tension. Et attendez la disparition de la condensation. Sinon, le moniteur pourrait être endommagé.

---

## Nettoyage

---

### Attention

- Les produits chimiques tels que l'alcool et les solutions antiseptiques peuvent provoquer des variations du brillant, ternir et atténuer la carrosserie ou du panneau et détériorer la qualité de l'image.
  - N'utilisez jamais de diluant, de la benzine, de cire et de poudre abrasive, ce qui peut endommager la carrosserie ou le panneau.
- 

### Remarque

- L'outil ScreenCleaner en option est recommandé pour nettoyer la carrosserie et la surface de l'écran.
- 

Vous pouvez enlever les taches de la carrosserie et la surface de l'écran en humidifiant partiellement un chiffon avec de l'eau.

## Pour un confort d'utilisation du moniteur

---

- Un écran trop sombre ou trop lumineux peut abîmer les yeux. Ajustez la luminosité du moniteur en fonction des conditions ambiantes.
- Regarder le moniteur trop longtemps entraîne une fatigue oculaire. Faites des pauses de 10 minutes toutes les heures.

# TABLE DES MATIERES

Avertissement concernant le moniteur .....	4	2-13 Touches de verrouillage .....	21
<b>TABLE DES MATIERES .....</b>	<b>6</b>	• Pour verrouiller les ajustements/réglages dans le menu Réglage .....	21
<b>Chapitre 1 Caractéristiques et présentation.....</b>	<b>7</b>	<b>2-14 Activation/désactivation des communications DDC/CI.....</b>	<b>22</b>
1-1 Caractéristiques .....	7	<b>2-15 Réglage de l’affichage du logo EIZO en MARCHE/ARRET.....</b>	<b>22</b>
1-2 Boutons et voyants .....	8	<b>2-16 Restauration des réglages par défaut [Restaurer].....</b>	<b>22</b>
1-3 Fonctions et fonctionnement de base.....	10	• Restauration des valeurs de réglage de la couleur... 22	
<b>Chapitre 2 Réglages et ajustages.....</b>	<b>12</b>	• Restauration de tous les paramètres par défaut (réglages d’usine).....	22
2-1 Paramétrer un signal Sync sur vert.....	12	<b>Chapitre 3 Branchement des câbles .....</b>	<b>23</b>
2-2 Réglage de la résolution de l’écran .....	12	3-1 Raccordement de plusieurs ordinateurs au moniteur .....	23
Résolutions/Fréquences compatibles.....	12	• Commutation du signal d’entrée .....	23
Setting Resolution.....	13	• Pour régler la sélection du signal d’entrée [Signal Entrée].....	23
2-3 Disque d’utilitaire .....	14	<b>Chapitre 4 Dépannage .....</b>	<b>24</b>
• Contenu du disque et présentation du logiciel... 14		<b>Chapitre 5 Référence .....</b>	<b>26</b>
• Pour utiliser ScreenManager Pro for LCD (DDC/CI)/EIZO ScreenSlicer.....	14	5-1 Comment fixer le bras en option .....	26
2-4 Réglage d’écran.....	15	5-2 Mode économie d’énergie .....	27
Entrée numérique .....	15	5-3 Spécifications .....	28
Entrée analogique .....	15	5-4 Glossaire .....	38
2-5 Réglage de couleur .....	18	5-5 Synchronisation prédéfinie .....	40
• Sélection du mode d’affichage (mode FineContrast) .....	18	Annexe.....	41
• Réglages avancés.....	18	<b>FCC Declaration of Conformity .....</b>	<b>42</b>
• Options de réglage pour chaque mode.....	18	<b>GARANTIE LIMITÉE.....</b>	<b>43</b>
• Pour régler/ajuster la couleur.....	19	<b>Informations sur le recyclage.....</b>	<b>44</b>
2-6 Mise hors tension automatique du moniteur [Minuterie Eco].....	20		
2-7 Réglage de la position d’affichage du menu de réglage [Position du Menu].....	20		
2-8 Activation/désactivation du voyant Tension [Voyant Tension] .....	20		
2-9 Affichage des informations relatives au moniteur [Informations] .....	20		
2-10 Réglage de la langue [Langue] .....	21		
2-11 Activation/désactivation de la fonction de réglage automatique de la luminosité [Auto EcoView] .....	21		
2-12 Affichage du niveau d’économie d’énergie à l’aide de la fonction EcoView Index .....	21		

# Chapitre 1 Caractéristiques et présentation

Merci beaucoup pour votre choix d'un moniteur couleur EIZO.

## 1-1 Caractéristiques

- Compatible avec la résolution 1280 × 1024
- Haut-parleurs stéréo
- Fonction économie d'énergie  
Réduire la consommation d'énergie\* permet de diminuer les émissions de CO<sub>2</sub>.  
Différentes fonctions visant à réduire la consommation d'énergie équipent cet appareil.
  - Fonction Auto EcoView  
Le capteur situé sur la face avant du moniteur détecte la luminosité ambiante pour régler automatiquement la luminosité de l'écran à un niveau confortable.  
Une luminosité trop excessive est néfaste à l'environnement et risque de causer des troubles oculaires. En diminuant la luminosité, vous réduisez votre consommation d'énergie et évitez des troubles oculaires.  
[“2-11 Activation/désactivation de la fonction de réglage automatique de la luminosité \[Auto EcoView\]” \(page 21\)](#)
  - Fonction EcoView Index  
Cet indicateur affiche les niveaux d'économie d'énergie, de réduction d'énergie et de réduction de CO<sub>2</sub> résultant de la luminosité du moniteur.  
Vous pouvez réduire votre consommation d'énergie en prenant en compte cette indication.  
[“2-12 Affichage du niveau d'économie d'énergie à l'aide de la fonction EcoView Index” \(page 21\)](#)
- Fonction FineContrast pour la sélection du mode le mieux adapté à l'affichage à l'écran.
  - Dispose du mode Paper, permettant d'afficher une vue lorsqu'imprimé sur du papier  
[“• Sélection du mode d'affichage \(mode FineContrast\)” \(page 18\)](#)
- Prend en charge les formats portrait et paysage (Pour les modèles équipés d'un pied réglable en hauteur)
- Le logiciel « ScreenManager Pro for LCD (DDC/CI) » permettant de régler l'écran à l'aide de la souris et du clavier est inclus  
[“2-3 Disque d'utilitaire” \(page 14\)](#)

\* Valeurs de référence :

-S1703

Consommation d'énergie maximale : 25 W

(Luminance maximale avec réglages par défaut)

Consommation d'énergie normale : 9 W

(Luminance 120 cd/m<sup>2</sup> avec réglages par défaut)

-S1903

Consommation d'énergie maximale : 23 W

(Luminance maximale avec réglages par défaut)

Consommation d'énergie normale : 11 W

(Luminance 120 cd/m<sup>2</sup> avec réglages par défaut)

-S1933

Consommation d'énergie maximale : 24 W

(Luminance maximale avec réglages par défaut)

Consommation d'énergie normale : 12 W

(Luminance 120 cd/m<sup>2</sup> avec réglages par défaut)

### Remarque

- Lorsque vous utilisez le moniteur en position portrait, la prise en charge de la carte vidéo est requise. Lors de l'utilisation du moniteur en position portrait, il faut modifier les réglages de la carte vidéo. Reportez-vous au manuel d'utilisation de la carte vidéo pour plus d'informations.

# 1-2 Boutons et voyants

## Avant

Menu Ajustage (ScreenManager\*1)

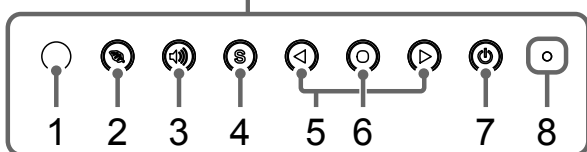
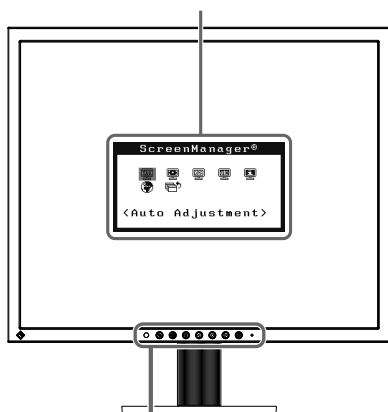

Pied inclinable

Menu Ajustage (ScreenManager\*1)

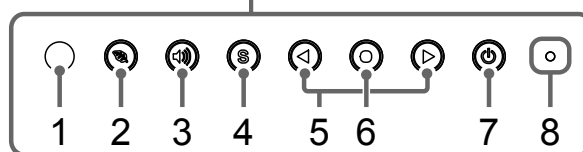
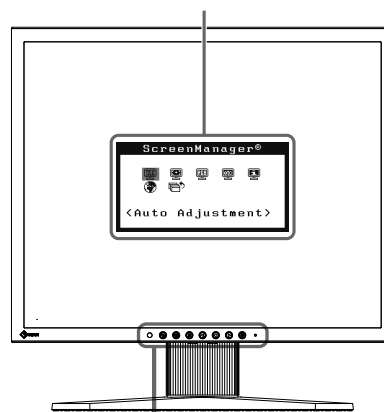

Pied réglable en hauteur

1	<b>Capteur</b>	Le capteur détecte la luminosité ambiante. Fonction Auto EcoView ( <a href="#">page 21</a> )
2	<b>Touche EcoView</b>	Permet d'afficher le menu des réglages Auto EcoView et EcoView Index. ( <a href="#">page 21</a> )
3	<b>Touche de commande du volume</b>	Permet d'afficher le menu de réglage du volume ( <a href="#">page 10</a> ).
4	<b>Touche de sélection du signal d'entrée</b>	Commute les signaux d'entrée de l'affichage.
5	<b>Touches de commande (Gauche, Droite)</b>	<ul style="list-style-type: none"> <li>Permet d'afficher l'écran de réglage de la luminosité (<a href="#">page 10</a>).</li> <li>Pour sélectionner un élément d'ajustage ou augmenter/diminuer les valeurs ajustées pour des ajustages avancés à l'aide du menu Ajustage (<a href="#">page 11</a>).</li> </ul>
6	<b>Touche de validation</b>	Pour afficher le menu Ajustage, pour sélectionner un élément de l'écran de menu et sauvegarder les valeurs ajustées.
7	<b>Touche d'alimentation</b>	Pour mettre sous/hors tension.
8	<b>Voyant d'alimentation</b>	Pour indiquer l'état de fonctionnement du moniteur. Bleu: En fonctionnement      Orange: Economie d'énergie      Arrêt: Hors tension

\*1 ScreenManager est un alias choisi par EIZO pour le menu Ajustage. Voir la "[Fonctionnement de base du menu Ajustage](#)" ([page 11](#)) pour les instructions d'utilisation.



## Arrière

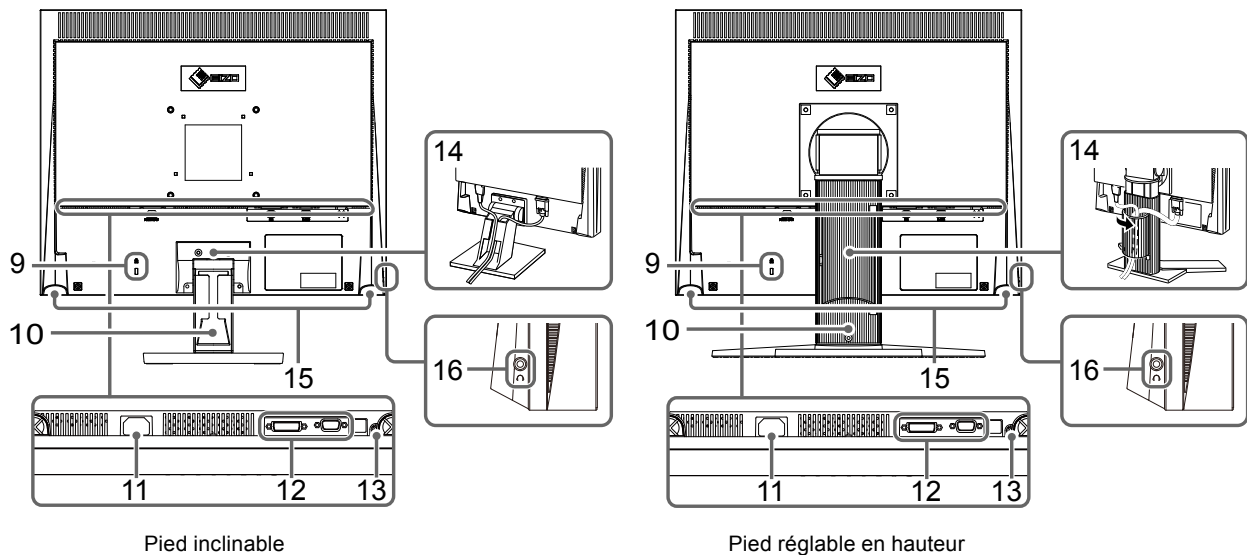

<b>9</b>	<b>Fente pour le verrouillage de sécurité</b>	Compatible avec le système de sécurité MicroSaver de Kensington.
<b>10</b>	<b>Pied*2</b>	Pied inclinable : Permet d'ajuster l'angle (inclinaison) de l'écran du moniteur. Pied réglable en hauteur : Permet d'ajuster la hauteur et l'angle (inclinaison et pivotement) du moniteur.
<b>11</b>	<b>Connecteur d'alimentation</b>	Permet de connecter le cordon d'alimentation.
<b>12</b>	<b>Connecteurs de signal d'entrée</b>	Gauche: connecteur DVI-D/Droite : Connecteur D-Sub mini à 15 broches
<b>13</b>	<b>Mini-prise stéréo</b>	Permet de raccorder le câble à mini-prise stéréo.
<b>14</b>	<b>Enveloppe de câbles</b>	Protège les câbles du moniteur.
<b>15</b>	<b>Haut-parleur</b>	Permet de diffuser une source audio.
<b>16</b>	<b>Prise pour casque</b>	Permet de raccorder un casque.

\*2 Un bras en option (ou un socle en option) peut être fixé en déposant la section socle. (Reportez-vous à la section "[5-1 Comment fixer le bras en option](#)" (page 26))

# 1-3 Fonctions et fonctionnement de base

## Pour régler l'écran et les couleurs

● Menu principal (voir [page 11](#) pour le fonctionnement)

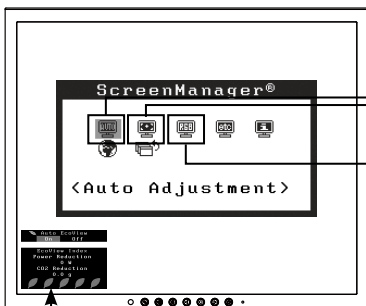

• Le menu de réglage et le menu EcoView ne peuvent pas être affichés en même temps.

● Menu EcoView

- Activation/désactivation de la fonction de réglage automatique de la luminosité [Auto EcoView]..... voir [page 21](#)
  - 1 Appuyez sur .
  - 2 Changez « Marche » et « Arrêt » à l'aide des touches ou .
- Affichage du niveau d'économie d'énergie à l'aide de la fonction EcoView Index ..... see [page 21](#)  
Appuyez sur pour afficher le niveau du mode d'économie d'énergie.

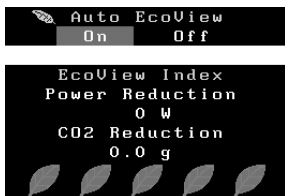

### Réglage de la luminosité

Appuyez sur ou pour régler la luminosité.

### Réglage du volume

**1** Appuyez sur .



**2** Appuyez sur ou pour régler le volume.

(pour entrée analogique uniquement)

### 1 Réglage d'écran (Automatique)

[page 15](#)



- Pour régler le scintillement et la position [Ecran] ..... voir [page 15](#)
- Pour régler automatiquement la palette de couleurs [Niveau]..... voir [page 17](#)

### 2 Réglage d'écran (Avancé)

[page 16](#)

#### [Menu de réglage]

[Avec une entrée de signal analogique]

[Avec une entrée de signal numérique]

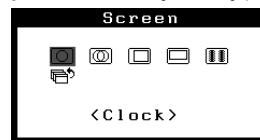

- Pour supprimer les barres verticales [Horloge\*] ..... voir [page 16](#)
- Pour supprimer le scintillement ou le flou [Phase\*]..... voir [page 16](#)
- Pour corriger la position de l'écran [Position Hor.\*] ..... voir [page 17](#)  
[Position Vert.\*] ..... voir [page 17](#)
- Pour modifier les caractères/lignes flous [Lissage] ..... voir [page 17](#)

\* Les options repérées par \* peuvent être réglées avec l'entrée analogique.

### Réglage de couleur

[page 18](#)



- Sélection du mode d'affichage (mode FineContrast) ..... voir [page 18](#)
- Les options « Luminosité », « Contraste », « Température » et « Gain » peuvent être réglées pour chaque mode (Custom/EyeCare/Paper/Text/sRGB (S1703/S1903), Custom/EyeCare/Paper/sRGB/DICOM (S1933)). Les fonctions qui peuvent être définies varient en fonction du mode d'affichage.

#### Restauration du réglage par défaut

- Restauration des valeurs de réglage de la couleur [Restaurer] ..... voir [page 22](#)

## Pour effectuer un réglage/ajustage utile

- Menu de réglage (voir instructions ci-dessous pour le fonctionnement)

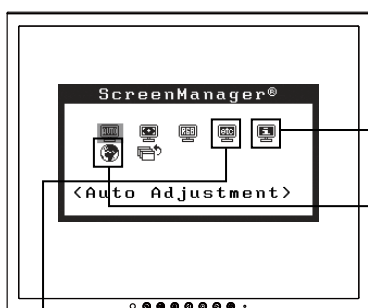

### Informations

page 20

#### Information(1/2)

Input Analog  
1024x768  
fH: 48.3kHz  
fV: 60.0Hz

- Affichage des informations relatives au moniteur [Informations]

### Langue

page 21

#### Language

●English ○Deutsch  
○Français ○Español  
○Italiano ○Svenska  
○简体中文 ○繁體中文  
○日本語

- Réglage de la langue [Langue]

#### Others

#### <Input Signal>

#### Réglage de la sélection du signal d'entrée

- Pour régler la sélection du signal d'entrée [Signal Entrée] ..... voir page 23

#### Activer / Désactiver la Mise en veille automatique

- Mise hors tension automatique du moniteur [Minuterie Eco] ..... voir page 20

#### Réglage de la position d'affichage du menu de réglage

- Réglage de la position d'affichage du menu de réglage [Position du Menu] ..... voir page 20

#### Réglage du voyant d'alimentation

- Activation/désactivation du voyant Tension [Voyant Tension] ..... voir page 20

#### Restauration du réglage par défaut

- Restauration de tous les paramètres par défaut (réglages d'usine) [Restaurer] ..... voir page 22

- Paramétrer un signal Sync sur vert ..... voir page 12
- Touches de verrouillage.....voir page 21
- Activation/désactivation des communications DDC/CI ..... voir page 22
- Réglage de l'affichage du logo EIZO en MARCHE/ARRET ..... voir page 22

## Fonctionnement de base du menu Ajustage

### [Affichage du menu Ajustage et sélection de la fonction]

- (1) Appuyez sur ●. Le menu principal s'affiche.
- (2) Sélectionnez une fonction à l'aide des touches ◀ ou ▶, puis appuyez sur ●. Le sous-menu s'affiche.
- (3) Sélectionnez une fonction à l'aide des touches ◀ ou ▶, puis appuyez sur ●. Le menu de réglage s'affiche.
- (4) Réglez l'élément sélectionné à l'aide des touches ◀ ou ▶, puis appuyez sur ●. Le réglage est sauvegardé.

### [Sortie du menu Ajustage]

- (1) Sélectionnez <Retour> dans le sous-menu, puis appuyez sur ●.
- (2) Sélectionnez <Sortie> dans le menu principal, puis appuyez sur ●.







#### Remarque

- Le menu de réglage peut être également quitté en appuyant rapidement deux fois sur ●.

# Chapitre 2 Réglages et ajustages

## 2-1 Paramétrer un signal Sync sur vert

Pour l'entrée d'un signal sync sur vert, le paramètre [SoG] du moniteur doit être modifié au préalable, en suivant la procédure ci-dessous (pour un signal analogique).

- (1) Appuyez sur  pour mettre le moniteur hors tension.
- (2) Appuyez sur  tout en maintenant la touche  enfoncée pour mettre le moniteur sous tension.
- (3) Sélectionnez « Marche » à l'aide de  ou , puis appuyez sur .

## 2-2 Réglage de la résolution de l'écran

### Résolutions/Fréquences compatibles

Le moniteur est compatible avec les résolutions suivantes.

#### D'entrée analogique

Résolution	Fréquence	Horloge de point
640 × 480 (VGA, VESA)	~75 Hz	135 MHz (Max.)
720 × 400 (VGA TEXT)	70 Hz	
800 × 600 (VESA)	~75 Hz	
1024 × 768 (VESA)	~75 Hz	
1152 × 864 (VESA)	75 Hz	
1280 × 960 (VESA)	60 Hz	
1280 × 1024 (VESA)*	~75 Hz	

#### D'entrée numérique

Résolution	Fréquence	Horloge de point
640 × 480 (VGA)	60 Hz	108 MHz (Max.)
720 × 400 (VGA TEXT)	70 Hz	
800 × 600 (VESA)	60 Hz	
1024 × 768 (VESA)	60 Hz	
1280 × 1024 (VESA)*	60 Hz	

\* Résolution recommandée (Réglez votre appareil sur cette résolution)

## Setting Resolution

---

Si vous n'êtes pas satisfait de la résolution après avoir raccordé le moniteur au PC ou si vous souhaitez modifier la résolution, conformez-vous à la procédure décrite à la suite.

- **Windows 8 / Windows 7**

1. Pour Windows 8, cliquez sur la vignette « Bureau » sur l'écran de démarrage pour afficher le bureau.
2. A l'aide de la souris, réalisez un clic droit sur n'importe quel point du bureau à l'exception des icônes.
3. Une fois le menu affiché, cliquez sur « Résolution d'écran ».
4. Sélectionnez le moniteur dans la boîte de dialogue « Résolution d'écran ».
5. Cliquez sur « Résolution » pour sélectionner la résolution souhaitée.
6. Cliquez sur le bouton « OK ».
7. Lorsque la boîte de dialogue de confirmation s'affiche, cliquez sur « Conserver les modifications ».

- **Windows Vista**

1. A l'aide de la souris, réalisez un clic droit sur n'importe quel point du bureau à l'exception des icônes.
2. Une fois le menu affiché, cliquez sur « Personnaliser ».
3. Dans la fenêtre « Personnalisation », cliquez sur « Paramètres d'affichage ».
4. Dans la boîte de dialogue « Paramètres d'affichage », sélectionnez l'onglet « Moniteur » et choisissez la résolution souhaitée dans le champ « Résolution ».
5. Cliquez sur le bouton « OK ».
6. Lorsque la boîte de dialogue de confirmation s'affiche, cliquez sur « Oui ».

- **Windows XP**

1. A l'aide de la souris, réalisez un clic droit sur n'importe quel point du bureau à l'exception des icônes.
2. Une fois le menu affiché, cliquez dans « Propriétés ».
3. Lorsque la boîte de dialogue « Propriétés d'affichage » s'affiche, cliquez sur l'onglet « Paramètres » et sélectionnez la résolution souhaitée pour « Résolution d'écran » dans « Affichage ».
4. Cliquez sur le bouton « OK » pour fermer la boîte de dialogue.

- **Mac OS X**

1. Sélectionnez « Préférences système » dans le menu Apple.
2. Lorsque la boîte de dialogue « Préférences système » s'affiche, cliquez sur « Affichages » pour « Matériel ».
3. Dans la boîte de dialogue figurant à l'écran, sélectionnez l'onglet « Affichage » et sélectionnez la résolution souhaitée dans le champ « Résolutions ».
4. Votre sélection s'affiche immédiatement. Lorsque vous êtes satisfait de la résolution sélectionnée, fermez la fenêtre.

## 2-3 Disque d'utilitaire

Un CD-ROM « EIZO LCD Utility Disk » est fourni avec le moniteur. Le tableau suivant présente le contenu du disque et l'ensemble des logiciels d'application.

### • Contenu du disque et présentation du logiciel

Le disque inclut des logiciels de réglage ainsi que le Manuel d'utilisation. Lisez le fichier « Readme.txt » sur le disque pour connaître les procédures de démarrage des logiciels ou d'accès aux fichiers.

Elément	Présentation	Windows	Macintosh
Fichiers de motifs de réglage d'écran	Utilisé pour le réglage manuel de l'image d'entrée du signal analogique.	√	√
ScreenManager Pro for LCD (DDC/CI)	Logiciel permettant de régler l'écran à l'aide de la souris et du clavier.	√	-
EIZO ScreenSlicer	Logiciel permettant de diviser de manière efficace l'écran en de multiples fenêtres.	√	-
Manuel d'utilisation du moniteur (fichier PDF)		√	√
Fichier Readme.txt		√	√

### • Pour utiliser ScreenManager Pro for LCD (DDC/CI)/EIZO ScreenSlicer

Pour savoir comment installer et utiliser ScreenManager Pro for LCD (DDC/CI)/EIZO ScreenSlicer, consultez le Manuel d'utilisation correspondant sur le disque.

## 2-4 Réglage d'écran

### Entrée numérique

Lorsque des signaux numériques sont entrés, les images s'affichent correctement en fonction des données prédéfinies du moniteur. Cependant, si les caractères et/ou les lignes sont flous, reportez-vous à l'étape 6 "• Pour modifier les caractères/lignes flous [Lissage]" (page 17). Pour les réglages avancés, reportez-vous à la section "2-5 Réglage de couleur" (page 18) et aux pages suivantes.

### Entrée analogique

Le réglage de l'écran du moniteur est utilisé pour supprimer le scintillement de l'écran ou régler correctement la position et la taille de l'écran en fonction de l'ordinateur à utiliser.

La fonction d'auto ajustement marche lorsque toutes les conditions suivantes sont remplies :

- lorsqu'un signal est émis vers un moniteur pour la première fois, ou si une résolution ou des fréquences de balayage horizontal et vertical affichées pour la première fois sont réglées ;
- lorsque des signaux d'une résolution verticale supérieure à 480 sont émis.

Si l'écran ne s'affiche pas correctement même après la fonction d'auto ajustement, réglez-le en suivant les procédures décrites sur les pages suivantes, afin d'utiliser le moniteur dans des conditions confortables.



#### [Procédure de réglage]

### 1 Effectuez le réglage Auto.

- Pour régler le scintillement, la position et la taille de l'écran automatiquement [Ecran]

(1) Sélectionnez <Ecran> dans le menu <Ajustement Auto>, puis appuyez sur .

Le menu <Ajustement Auto> s'affiche.

(2) Sélectionnez « Exécuter » à l'aide des touches  ou , puis appuyez sur .

La fonction de réglage automatique corrige le scintillement, la position et la taille de l'écran.

**Si l'écran ne s'affiche toujours pas correctement même après avoir effectué le réglage comme indiqué à l'étape 1 ci-dessus, effectuez les réglages en suivant les procédures décrites dans les pages suivantes. Si l'écran s'affiche correctement, passez à l'étape 5 "• Pour régler automatiquement la palette de couleurs [Niveau]" (page 17).**

### 2 Préparez le motif d'affichage pour régler l'affichage analogique..

Chargez le « EIZO LCD Utility Disk » sur l'ordinateur, puis ouvrez les « Fichiers de motifs de réglage d'écran ».

#### Attention

- Attendez au moins 30 minutes après la mise sous tension du moniteur avant de commencer les réglages. (Laissez le moniteur chauffer au moins 30 minutes avant toute tentative de réglage.)
  - La fonction d'ajustement automatique (ou d'ajustement automatique de l'écran) fournit les meilleures performances lorsqu'une image est entièrement affichée sur la zone d'affichage Windows ou Macintosh. Elle ne fonctionne pas correctement dans les cas ci-dessous :
    - Lorsqu'une image est affichée uniquement sur une partie de l'écran (fenêtre invite de commandes par exemple)
    - Lorsqu'un fond noir (papier peint, etc.) est utilisé
- Ces fonctions peuvent ne pas fonctionner correctement avec certaines cartes vidéo.

#### Remarque

- Pour obtenir de plus amples détails et instructions sur l'ouverture des « Fichiers de motifs de réglage d'écran », reportez-vous au fichier « Readme.txt ».

### 3 Recommencez le réglage de Auto à l'aide du motif de réglage de l'écran analogique qui est affiché.

- **Pour régler le scintillement, la position et la taille de l'écran automatiquement [Ecran]**

- (1) Affichez le Motif 1 des « Fichiers de motifs de réglage d'écran » en plein écran sur le moniteur.

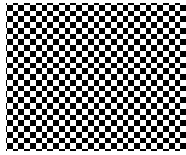

- (2) Sélectionnez <Ecran> dans le menu <Ajustement Auto>, puis appuyez sur .  
Le menu <Ajustement Auto> s'affiche.
- (3) Sélectionnez « Exécuter » à l'aide des touches ou , puis appuyez sur .  
La fonction de réglage automatique corrige le scintillement, la position et la taille de l'écran.

Si l'écran ne s'affiche toujours pas correctement même après avoir effectué le réglage comme indiqué à l'étape 3 ci-dessus, effectuez les réglages en suivant les procédures décrites dans les pages suivantes. Si l'écran s'affiche correctement, passez à l'étape 5 « • Pour régler automatiquement la palette de couleurs [Niveau] » (page 17).

### 4 Effectuez les réglages avancés suivants à partir du menu <Ecran> du menu de réglage.

Pour régler l'horloge, la phase et la position, procédez dans cet ordre.

- **Pour supprimer les barres verticales [Horloge]**

- (1) Sélectionnez <Horloge> dans le menu <Ecran>, puis appuyez sur .  
Le menu <Horloge> s'affiche.
- (2) Réglez l'horloge à l'aide des touches ou , puis appuyez sur .  
Le réglage est terminé.

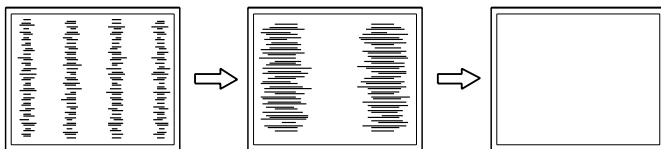

- **Pour supprimer le scintillement ou le flou [Phase]**

Niveau de réglage : 0 à 63

- (1) Sélectionnez <Phase> dans le menu <Ecran>, puis appuyez sur .  
Le menu <Phase> s'affiche.
- (2) Réglez la phase à l'aide des touches ou , puis appuyez sur .  
Le réglage est terminé.

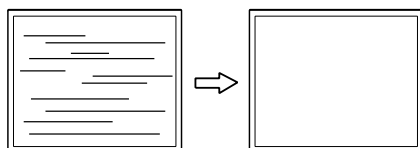

#### Remarque

- Appuyez lentement sur la touche de commande de manière à ne pas manquer le point de réglage.
- Lorsqu'un flou, un scintillement ou des barres s'affichent à l'écran après réglage, activez la fonction « • Pour supprimer le scintillement ou le flou [Phase] » (page 16) pour supprimer le scintillement ou le flou.

#### Attention



- Le scintillement ou le flou risquent de ne pas être supprimés selon l'ordinateur ou la carte vidéo que vous utilisez.

#### Remarque

- Lorsque des barres verticales s'affichent à l'écran après le réglage, revenez à l'étape « • Pour supprimer les barres verticales [Horloge] » (page 16). (Horloge → Phase → Position)



- **Pour corriger la position de l'écran**  
**[Position Hor.], [Position Vert.]**

- (1) Sélectionnez <Position Hor.> et/ou <Position Vert.> dans le menu <Ecran>, puis appuyez sur .  
Le menu <Position Hor.> ou <Position Vert.> apparaît.
  - (2) Positionnez correctement l'image dans la zone d'affichage du moniteur à l'aide des touches  ou .
- Le réglage est terminé.

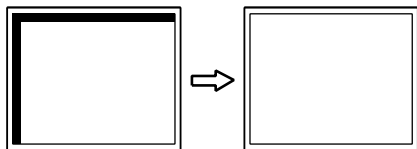





## 5 Réglez la palette de couleurs.

- **Pour régler automatiquement la palette de couleurs [Niveau]**

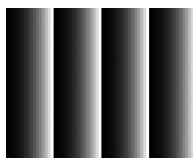
Vous pouvez afficher chaque palette de couleurs (0 à 255) en réglant le niveau de sortie du signal.

- (1) Affichez le Motif 2 en plein écran sur le moniteur grâce aux « Fichiers de motifs de réglage d'écran ».







- (2) Sélectionnez <Niveau> dans le menu <Ajustement Auto>, puis appuyez sur .
  - (3) Sélectionnez « Exécuter » à l'aide des touches  ou , puis appuyez sur .
- La plage de sortie est réglée automatiquement.
- (4) Fermez le motif 2.

## 6 Modifier les caractères/lignes flous.

- **Pour modifier les caractères/lignes flous [Lissage]**

Lorsqu'une image basse résolution est affichée, il se peut que les caractères ou les lignes de l'image soient flous.

Niveau de réglage : 1 à 5

- (1) Sélectionnez <Lissage> dans le menu <Ecran>, puis appuyez sur .
- Le menu <Lissage> s'affiche.
- (2) Réglez l'apparence des caractères/lignes à l'aide des touches  ou , puis appuyez sur .
- Le réglage du lissage est terminé.

### Remarque

- Etant donné que le nombre de pixels et les positions des pixels sont fixes sur le moniteur LCD, une seule position est possible pour afficher correctement les images. Le réglage de la position est effectué pour déplacer une image vers la position correcte.





## 2-5 Réglage de couleur

### • Sélection du mode d'affichage (mode FineContrast)

Cette fonction vous permet de sélectionner le meilleur mode d'affichage en matière de luminosité de moniteur, etc.

Mode FineContrast

Mode	Fonction
Custom (Personnaliser)	Pour ajuster les réglages selon vos préférences.
EyeCare	Permet de régler la luminosité sur un niveau plus bas qu'avec les autres modes.
Paper	Produit un effet papier imprimé. Adapté à l'affichage des images d'un média comme de livres et de documents.
Text (S1703/S1903)	Adapté à l'affichage de textes sur traitement de texte ou feuille de calcul.
sRGB	Adapté à la comparaison des couleurs des périphériques compatibles sRGB.
DICOM (S1933)	Sélectionné pour l'affichage en mode DICOM.

- (1) Sélectionnez <Couleur> dans le menu Ajustage, puis appuyez sur .
- (2) Sélectionnez <Mode Couleur> dans le menu <Couleur>, puis appuyez sur .  
Le menu <Mode Couleur> s'affiche.
- (3) Sélectionnez le mode à l'aide de la touche  ou , puis appuyez sur .  
L'ajustage est terminé.





### • Réglages avancés

Un réglage et une sauvegarde indépendants du réglage de la couleur peuvent être réalisés pour chaque mode FineContrast.

### • Options de réglage pour chaque mode

Selon le mode FineContrast sélectionné, la fonction réglable diffère.

√ : Réglage disponible – : Réglage indisponible





Icône	Fonction	Mode FineContrast					
		Custom	EyeCare	Paper	Text (S1703/S1903)	sRGB	DICOM (S1933)
	Luminosité	√	√	√	√	√	–
	Contraste	√	–	–	√	–	–
	Température	√	√	–	√	–	–
	Gain	√	√	–	–	–	–
	Restaurer	√	√	√	√	√	–

#### Remarque

- « ScreenManager Pro for LCD (DDC/CI) » permet de sélectionner automatiquement le mode FineContrast selon l'application utilisée. (Consultez le « Chapter 3 Auto FineContrast » dans le manuel d'utilisation de « ScreenManager Pro for LCD (DDC/CI) ».)

#### Attention

- Attendez au moins 30 minutes après la mise sous tension du moniteur avant de commencer le réglage de couleur.
- Réglez le niveau en premier lorsque vous réglez la couleur pour les signaux d'entrée analogiques. (Reportez-vous à la section « • Pour régler automatiquement la palette de couleurs [Niveau] » (page 17).)
- La même image peut s'afficher dans différentes couleurs sur plusieurs moniteurs en raison des caractéristiques propres aux moniteurs. Effectuez un réglage visuel de couleur précis lorsque vous comparez les couleurs sur plusieurs moniteurs.

Menu	Description	Niveau
Luminosité 	Pour régler la luminosité du plein écran selon vos préférences	0 à 100%
	<b>Remarque</b> <ul style="list-style-type: none"> <li>• Les valeurs en pourcentage ne sont indiquées que pour référence.</li> <li>• Vous pouvez également régler la luminosité en appuyant sur les touches ◀ ou ▶ lorsque le menu de réglage n'est pas affiché. Appuyez sur ● après l'ajustage.</li> <li>• Si vous trouvez que l'image est trop sombre, même si la luminosité est réglée à 100%, ajustez le contraste.</li> </ul>	
Contraste 	Pour régler le contraste de l'image	0 à 100%
	<b>Remarque</b> <ul style="list-style-type: none"> <li>• Les valeurs en pourcentage ne sont indiquées que pour référence.</li> <li>• Avec un contraste de 50%, toute la palette de couleurs est affichée.</li> <li>• Lors du réglage du moniteur, il est conseillé d'effectuer le réglage de la luminosité, ce qui ne risquerait pas de faire perdre les caractéristiques de gradation, avant le réglage du contraste.</li> <li>• Effectuez le réglage du contraste dans les cas suivants. <ul style="list-style-type: none"> <li>– Lorsque vous trouvez que l'image est trop sombre, même si la luminosité est réglée à 100% (Définissez un contraste supérieur à 50%.)</li> </ul> </li> </ul>	
Température 	Pour sélectionner une température de couleur	Arrêt, 5000 K, 6500 K, 9300 K.
	<b>Remarque</b> <ul style="list-style-type: none"> <li>• Le réglage « Arrêt » permet de restituer la couleur naturelle de l'écran.</li> <li>• Les valeurs en Kelvin (K) ne sont indiquées que pour référence.</li> </ul>	
Gain 	Pour régler respectivement les couleurs rouge, vert et bleu sur le ton de couleur souhaité	0 à 100% Ajustez la luminosité respective du rouge/vert/bleu pour obtenir le ton de couleur souhaité. Affichez une image sur fond blanc ou gris pour régler le niveau.
	<b>Attention</b> <ul style="list-style-type: none"> <li>• Cette fonction ne permet pas d'afficher toute la palette de couleurs.</li> </ul> <b>Remarque</b> <ul style="list-style-type: none"> <li>• Les valeurs en pourcentage ne sont indiquées que pour référence.</li> <li>• Lors du réglage du &lt;Gain&gt;, l'option &lt;Température&gt; doit être réglée sur « Arrêt ».</li> <li>• La valeur de gain peut changer selon la valeur de la température de couleur.</li> </ul>	
Restaurer 	Pour restaurer les réglages de couleur du mode FineContrast sélectionné aux réglages par défaut.	

### • Pour régler/ajuster la couleur

- (1) Sélectionnez <Couleur> dans le menu Ajustage, puis appuyez sur ●.
- (2) Sélectionnez la fonction souhaitée dans le menu <Couleur>, puis appuyez sur ●.  
La fonction sélectionnée s'affiche.
- (3) Réglez l'option sélectionnée à l'aide des touches ◀ ou ▶, puis appuyez sur ●.  
L'ajustage est terminé.







#### Remarque

- L'utilisation du logiciel « ScreenManager Pro for LCD (DDC/CI) » permet de régler la couleur à l'aide de la souris ou du clavier de votre ordinateur. L'état réglé peut être enregistré comme réglage couleur et restauré ultérieurement. (Voir le « Chapter 4 Color Adjustment » du manuel d'utilisation de « ScreenManager Pro for LCD (DDC/CI) ».)

## 2-6 Mise hors tension automatique du moniteur [Minuterie Eco]





Cette fonction permet de régler la mise hors tension automatique du moniteur après un délai défini en mode d'économie d'énergie.

Plage de réglage : Désactiver, Activer (0, 1, 2, 3, 5, 10, 15, 20, 25, 30, 45 min, 1-5h)

- (1) Sélectionnez <Autres Fonctions> dans le menu de réglage, puis appuyez sur .
- (2) Sélectionnez <Minuterie Eco> dans le menu <Autres Fonctions>, puis appuyez sur .  
Le menu <Minuterie Eco> s'affiche.
- (3) Sélectionnez « Activer » ou « Désactiver » à l'aide des touches  ou .  
Si vous sélectionnez « Activer », réglez un délai de mise en veille du moniteur à l'aide de  ou .
- (4) Appuyez sur .  
La configuration est terminée.





## 2-7 Réglage de la position d'affichage du menu de réglage [Position du Menu]

Réglez la position du menu selon la procédure suivante.

- (1) Sélectionnez <Autres Fonctions> dans le menu de réglage, puis appuyez sur .
- (2) Sélectionnez <Position du Menu> dans le menu <Autres Fonctions>, puis appuyez sur .  
Le menu <Position du Menu> s'affiche.
- (3) Sélectionnez une position de menu à l'aide des touches  ou , puis appuyez sur .  
La configuration est terminée.

## 2-8 Activation/désactivation du voyant Tension [Voyant Tension]

Cette fonction permet d'activer ou désactiver le Voyant Tension (bleu) lorsque le moniteur fonctionne.

- (1) Sélectionnez <Autres Fonctions> dans le menu de réglage, puis appuyez sur .
- (2) Sélectionnez <Voyant Tension> dans le menu <Autres Fonctions>, puis appuyez sur .  
Le menu <Voyant Tension> s'affiche.
- (3) Sélectionnez « Activer » ou « Désactiver » à l'aide de  ou , puis appuyez sur .  
La configuration est terminée.



## 2-9 Affichage des informations relatives au moniteur [Informations]

Cette fonction permet d'afficher l'état du signal d'entrée, la résolution actuelle et le nom du modèle.

Informations 1/3 : état du signal d'entrée, résolution et fréquence (H/V)

Informations 2/3 : activer/désactiver la communication DDC/CI, Marche/  
Arrêt la communication SoG (Sync sur vert)

Informations 3/3 : nom du modèle, numéro de série et durée d'utilisation

- (1) Sélectionnez <Informations> dans le menu Ajustage, puis appuyez sur .
- (2) Appuyez ensuite sur  pour vérifier les réglages, etc.

### Remarque





- Le temps d'utilisation n'est pas toujours égal à « 0 » lorsque vous achetez le moniteur en raison du contrôle en usine.

## 2-10 Réglage de la langue [Langue]

Cette fonction permet de sélectionner la langue du menu de réglage ou des messages affichés.





### Langues pouvant être sélectionnées

Anglais, Allemand, Français, Espagnol, Italien, Suédois, Chinois simplifié, Chinois traditionnel, Japonais

- (1) Sélectionnez <Langue> dans le menu Ajustage, puis appuyez sur .  
Le menu <Langue> s'affiche.
- (2) Sélectionnez une langue à l'aide des boutons  ou  puis appuyez sur .  
La configuration est terminée.

## 2-11 Activation/désactivation de la fonction de réglage automatique de la luminosité [Auto EcoView]

Le capteur situé sur la face avant du moniteur utilise la fonction Auto EcoView et détecte la luminosité ambiante pour régler automatiquement la luminosité de l'écran à un niveau confortable.

- (1) Appuyez sur .  
Le menu <Auto EcoView> s'affiche.
- (3) Sélectionnez « Marche » ou « Arrêt » à l'aide des touches  ou , puis appuyez sur .  
La configuration est terminée.

## 2-12 Affichage du niveau d'économie d'énergie à l'aide de la fonction EcoView Index

Cet indicateur affiche les niveaux d'économie d'énergie, de réduction d'énergie et de réduction de CO<sub>2</sub> résultant de la luminosité du moniteur.

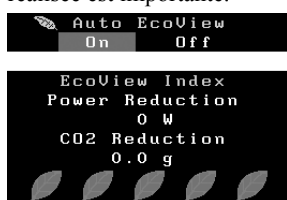

- (1) Appuyez sur .  
Le menu EcoView Index s'affiche.  
Plus les barres du voyant s'allument vers la droite, plus l'économie d'énergie réalisée est importante.



## 2-13 Touches de verrouillage

Cette fonction permet de verrouiller les touches afin d'éviter toute modification des réglages ou de l'état.

### • Pour verrouiller les ajustements/réglages dans le menu Réglage

- (1) Appuyez sur  pour mettre le moniteur hors tension.
- (2) Appuyez sur  tout en maintenant la touche  enfoncée pour mettre le moniteur sous tension.  
Vous pouvez alterner entre la fonction de verrouillage et de déverrouillage en effectuant l'opération à l'étape 2.

### Remarque

- Lorsque vous utilisez la fonction Auto EcoView, veillez à ne pas bloquer le capteur situé au bas du moniteur.
- Lorsque « DICOM » est sélectionné pour le mode couleur, le réglage Auto EcoView est mis sur « Arrêt » (S1933).

### Remarque

Réduction énergie : réduction de la consommation d'électricité du rétroéclairage résultant du réglage de la valeur de luminosité.

Réduction CO<sub>2</sub> : valeur obtenue après conversion de la valeur de « Réduction énergie ». Il s'agit d'une estimation de la réduction de la quantité des émissions de CO<sub>2</sub> lorsque le moniteur est utilisé pendant 1 heure.



\* La valeur numérique est le résultat d'un calcul basé sur une valeur par défaut (0,000555 t - CO<sub>2</sub>/kWh) déterminée par une ordonnance ministérielle japonaise (2006, Ministère de l'Economie, du Commerce et de l'Industrie, Ministère de l'Environnement, code civil, article 3) et peut varier en fonction du pays et de l'année.

### Remarque

- Les fonctions suivantes sont disponibles même lorsque les touches sont verrouillées:
  - Mise hors tension ou sous tension du moniteur avec la touche d'alimentation

## 2-14 Activation/désactivation des communications DDC/CI



Cette fonction permet d'activer ou de désactiver les communications DDC/CI.

- (1) Appuyez sur  pour mettre le moniteur hors tension.
- (2) Appuyez sur  tout en maintenant la touche  enfoncée pour mettre le moniteur sous tension.

Vous pouvez alterner entre la fonction d'activation et de désactivation en effectuant l'opération à l'étape 2.

## 2-15 Réglage de l'affichage du logo EIZO en MARCHE/ARRET

Le logo EIZO apparaît à l'écran lors de la mise sous tension du moniteur. Cette fonction permet d'activer ou de désactiver l'affichage du logo EIZO.

- (1) Appuyez sur  pour mettre le moniteur hors tension.
- (2) Appuyez sur  tout en maintenant la touche  enfoncée pour mettre le moniteur sous tension.





Vous pouvez modifier l'affichage du logo EIZO en effectuant l'opération décrite à l'étape 2.

## 2-16 Restauration des réglages par défaut [Restaurer]

Il existe deux types de restauration : la restauration du réglage de la couleur au réglage par défaut et la restauration de tous les réglages aux réglages par défaut.

### • Restauration des valeurs de réglage de la couleur





Seules les valeurs de réglage du mode FineContrast actuel sont rétablies aux paramètres par défaut (réglages d'usine).

- (1) Sélectionnez <Couleur> dans le menu Ajustage, puis appuyez sur .
- (2) Sélectionnez <Restaurer> dans le menu <Couleur>, puis appuyez sur .
- (3) Sélectionnez «Restaurer» à l'aide de  ou , puis appuyez sur .

Les valeurs de réglage de la couleur sont rétablies aux paramètres par défaut.

### • Restauration de tous les paramètres par défaut (réglages d'usine)

Restaurez tous les paramètres par défaut (réglages d'usine).

- (1) Sélectionnez <Autres Fonctions> dans le menu Ajustage, puis appuyez sur .
  - (2) Sélectionnez <Restaurer> dans le menu <Autres Fonctions>, puis appuyez sur .
  - (3) Sélectionnez «Restaurer» à l'aide de  ou , puis appuyez sur .
- Toutes les valeurs de réglages sont rétablies aux paramètres par défaut.

#### Remarque

- Vous pouvez vérifier le réglage DDC/CI dans le menu <Informations>.

#### Attention

- Après restauration, l'opération ne peut pas être annulée.

#### Remarque

- Pour les réglages par défaut, reportez-vous à la section "[Principaux réglages par défaut \(réglages en usine\)](#)" (page 34).

# Chapitre 3 Branchement des câbles

## 3-1 Raccordement de plusieurs ordinateurs au moniteur

Il est possible de brancher plusieurs PC sur le connecteur (mini) à 15 broches DVI-D, D, à l'arrière du moniteur, pour passer d'un écran à un autre.

### Exemples de branchement

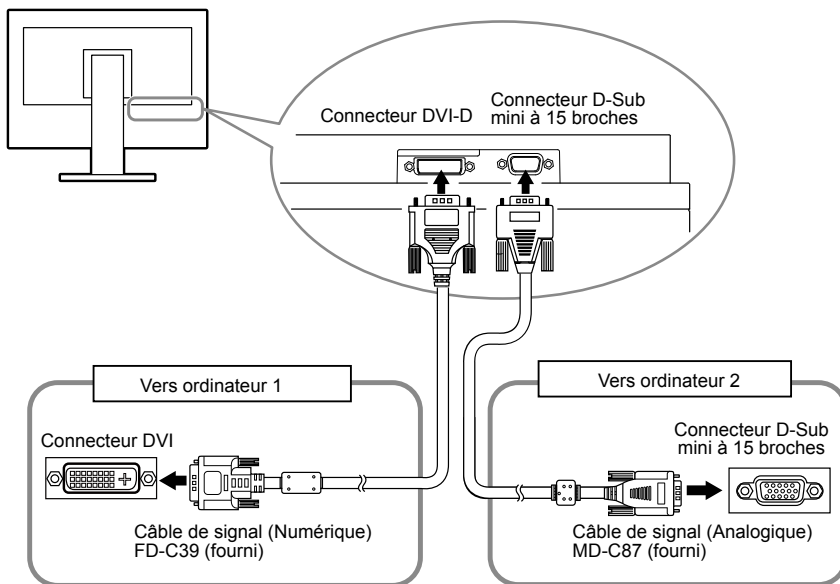

### • Commutation du signal d'entrée

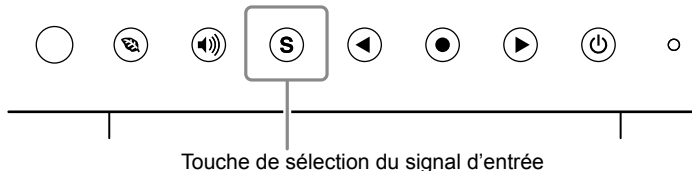

Changez le signal d'entrée en appuyant sur **(S)**. Le signal d'entrée commute chaque fois que vous appuyez sur **(S)**. Lorsque le signal est commuté, le type de signal actif (analogique ou numérique) s'affiche pendant trois secondes dans le coin supérieur droit de l'écran.

### • Pour régler la sélection du signal d'entrée [Signal Entrée]

Réglage	Fonction
Auto	Lorsqu'un ordinateur est mis hors tension ou passe en mode économie d'énergie, le moniteur affiche automatiquement un autre signal.
Manuel	Le moniteur détecte uniquement les signaux de l'ordinateur qui sont en train de s'afficher automatiquement. Sélectionnez le signal d'entrée à afficher à l'aide de la touche <b>(S)</b> .

#### Remarque

- Lorsque <Signal Entrée> est réglé sur « Auto », la fonction d'économie d'énergie du moniteur n'est effective que si tous les ordinateurs sont en mode économie d'énergie.

#### [Procédure]

- Sélectionnez <Autres Fonctions> dans le menu Ajustage, puis appuyez sur **(●)**.
- Sélectionnez <Signal Entrée> dans le menu <Autres Fonctions>, puis appuyez sur **(●)**.  
Le menu <Signal Entrée> s'affiche.
- Sélectionnez « Auto » ou « Manuel » à l'aide de **(◀)** ou **(▶)**, puis appuyez sur **(●)**.  
La configuration est terminée.

# Chapitre 4 Dépannage

Si un problème persiste après application des corrections proposées, veuillez prendre contact avec votre représentant local EIZO.

- Pas d'image → Voir n° 1 à n° 2.
- Problèmes d'images (entrée numérique) → Voir n° 6 à n° 11.
- Problèmes d'images (entrée analogique) → Voir n° 3 à n° 11.
- Autres problèmes → Voir n° 12 à n° 14.

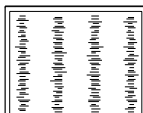
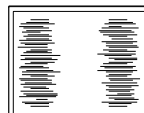
Problèmes	Cause et solution
<p><b>1. Aucune image</b></p> <ul style="list-style-type: none"> <li>• Le voyant d'alimentation ne s'allume pas.</li> </ul> <hr/> <ul style="list-style-type: none"> <li>• Le voyant d'alimentation s'allume en bleu.</li> </ul> <hr/> <ul style="list-style-type: none"> <li>• Le voyant d'alimentation s'allume en orange.</li> </ul>	<ul style="list-style-type: none"> <li>• Vérifiez que le cordon d'alimentation est correctement raccordé.</li> <li>• Si le problème persiste, mettez le moniteur hors tension, puis remettez-le sous tension après quelques minutes.</li> </ul> <hr/> <ul style="list-style-type: none"> <li>• Augmentez chaque valeur de réglage dans &lt;Luminosité&gt;, &lt;Contraste&gt; et &lt;Gain&gt;. (page 19)</li> </ul> <hr/> <ul style="list-style-type: none"> <li>• Changez le signal d'entrée en appuyant sur <b>S</b>.</li> <li>• Déplacez la souris ou appuyez sur une touche du clavier.</li> <li>• Mettez le PC sous tension.</li> </ul>
<p><b>2. Le message ci-dessous s'affiche.</b></p> <ul style="list-style-type: none"> <li>• Ce message s'affiche si aucun signal n'est entré. Exemple :</li> </ul> <div style="border: 1px solid black; padding: 5px; width: fit-content; margin: 10px auto;"> <p style="text-align: center;">Signal Check</p> <p style="text-align: center;">Digital</p> <p style="text-align: center;">No Signal</p> </div> <hr/> <ul style="list-style-type: none"> <li>• Le message ci-dessous indique que le signal d'entrée est en dehors de la bande de fréquences spécifiée. (Cette fréquence de signal s'affiche en rouge.) Exemple :</li> </ul> <div style="border: 1px solid black; padding: 5px; width: fit-content; margin: 10px auto;"> <p style="text-align: center;">Signal Error</p> <p style="text-align: center;">Digital</p> <p style="text-align: center;">fD : 94.6MHz</p> <p style="text-align: center;">fH : 68.7kHz</p> <p style="text-align: center;">fV : 85.0Hz</p> </div>	<p>Ce message s'affiche lorsque le signal n'est pas correctement entré même si le moniteur fonctionne correctement.</p> <hr/> <ul style="list-style-type: none"> <li>• Le message illustré à gauche risque de s'afficher, étant donné que certains PC n'émettent pas de signal dès leur mise sous tension.</li> <li>• Vérifiez si le PC est sous tension.</li> <li>• Vérifiez que le câble de signal est correctement branché.</li> <li>• Changez le signal d'entrée en appuyant sur <b>S</b>.</li> <li>• Pour l'entrée d'un signal sync sur vert, le paramètre [SoG] du moniteur doit être modifié au préalable (pour un signal analogique). (page 12)</li> </ul> <hr/> <ul style="list-style-type: none"> <li>• Vérifiez si le réglage du signal de votre ordinateur correspond aux paramètres de résolution et de fréquence verticale du moniteur. (page 12)</li> <li>• Redémarrez l'ordinateur.</li> <li>• Sélectionnez un réglage approprié à l'aide de l'utilitaire de la carte vidéo. Reportez-vous au manuel d'utilisation de la carte vidéo pour plus d'informations. <ul style="list-style-type: none"> <li>fD : Fréquence de point (Affiché uniquement à l'entrée des signaux numériques)</li> <li>fH : Fréquence horizontale</li> <li>fV : Fréquence verticale</li> </ul> </li> </ul>
<p><b>3. La position d'affichage est incorrecte.</b></p> <div style="border: 1px solid black; width: 80px; height: 80px; margin: 10px auto; position: relative;"> <div style="position: absolute; top: 5px; left: 5px; width: 90%; height: 90%; border: 1px solid black;"></div> </div>	<ul style="list-style-type: none"> <li>• Positionnez correctement l'image à l'intérieur de la zone d'affichage à l'aide des fonctions &lt;Position Hor.&gt; et &lt;Position Vert.&gt;.</li> <li>• Si le problème persiste, utilisez l'utilitaire de la carte vidéo de la carte vidéo s'il est disponible pour modifier la position d'affichage.</li> </ul>
<p><b>4. Des barres verticales s'affichent à l'écran ou une partie de l'image scintille.</b></p> <div style="display: flex; justify-content: space-around; margin: 10px 0;"> <div style="border: 1px solid black; padding: 5px; width: 100px; height: 100px;">  </div> <div style="border: 1px solid black; padding: 5px; width: 100px; height: 100px;">  </div> </div>	<ul style="list-style-type: none"> <li>• Réglez l'écran à l'aide de la fonction &lt;Horloge&gt;. (page 16)</li> </ul>



Problèmes	Cause et solution
<p><b>5. Tout l'écran scintille ou est flou.</b></p> 	<ul style="list-style-type: none"> <li>• Réglez l'écran à l'aide de la fonction &lt;Phase&gt;. (page 16)</li> </ul>
<p><b>6. Les caractères sont flous.</b></p>	<ul style="list-style-type: none"> <li>• Vérifiez si le réglage du signal de votre ordinateur correspond aux paramètres de résolution et de fréquence verticale du moniteur. (page 12)</li> <li>• Ajustez à l'aide de la fonction &lt;Lissage&gt;. (page 17)</li> </ul>
<p><b>7. L'écran est trop clair ou trop sombre.</b></p>	<ul style="list-style-type: none"> <li>• Réglez-le à l'aide de &lt;Luminosité&gt; ou &lt;Contraste&gt;. (Le rétroéclairage du moniteur LCD a une durée de vie limitée. Si l'écran s'assombrit ou scintille, prenez contact avec votre représentant local EIZO.)</li> <li>• Si l'écran est trop clair, activez Auto EcoView. (page 21) Le moniteur détecte la luminosité ambiante pour régler automatiquement la luminosité de l'écran.</li> </ul>
<p><b>8. Des images rémanentes s'affichent.</b></p>	<ul style="list-style-type: none"> <li>• Les images rémanentes sont spécifiques aux moniteurs LCD. Evitez d'afficher la même image pendant trop longtemps.</li> <li>• Utilisez l'économiseur d'écran ou la fonction d'économie d'énergie pour éviter d'afficher la même image pendant une période prolongée.</li> </ul>
<p><b>9. Des points verts/rouges/blancs ou des points défectueux restent affichés sur l'écran.</b></p>	<ul style="list-style-type: none"> <li>• C'est une caractéristique du panneau LCD et non un défaut.</li> </ul>
<p><b>10. Un moirage ou des marques de pression restent sur l'écran.</b></p>	<ul style="list-style-type: none"> <li>• Affichez un écran blanc ou noir sur le moniteur. Le problème peut être ainsi résolu.</li> </ul>
<p><b>11. L'image affichée est étendue sur toute la longueur.</b></p>	<ul style="list-style-type: none"> <li>• Vérifiez le type de câbles raccordant le moniteur à l'ordinateur. (Rebranchez le moniteur et les câbles en vous référant au Guide d'installation.)</li> </ul>
<p><b>12. Le menu de réglage ne s'affiche pas.</b></p>	<ul style="list-style-type: none"> <li>• Vérifiez si la fonction de verrouillage est active. (page 21)</li> </ul>
<p><b>13. La fonction de réglage automatique ne fonctionne pas correctement.</b></p>	<ul style="list-style-type: none"> <li>• Cette fonction ne peut pas être activée lorsqu'un signal numérique est entré.</li> <li>• Cette fonction peut être correctement utilisée lorsqu'une image s'affiche en plein écran dans la zone d'affichage. Elle ne fonctionne pas correctement lorsqu'une image ne s'affiche que sur une partie de l'écran (fenêtre de commande DOS, par exemple) ou lorsqu'un arrière-plan noir (papier peint, etc.) est utilisé. Cette fonction ne peut être correctement utilisée avec certaines cartes vidéo.</li> </ul>
<p><b>14. Pas de son.</b></p>	<ul style="list-style-type: none"> <li>• Vérifiez que le câble à mini-prise est correctement branché.</li> <li>• Vérifiez si le volume est réglé sur « 0 ».</li> <li>• Vérifiez les réglages de l'ordinateur et du logiciel audio.</li> </ul>

# Chapitre 5 Référence

## 5-1 Comment fixer le bras en option

Un bras en option (ou un socle en option) peut être fixé en déposant la section socle. Pour le bras disponible en option (ou le socle), veuillez consulter notre site Web.

<http://www.eizoglobal.com>

### [Fixation]

**1** Posez le moniteur LCD sur un tissu doux étalé sur une surface stable avec la surface de l'écran tournée vers le bas.

**2** Déposez le support. (Préparez un tournevis.)

Dévissez les quatre vis fixant l'appareil et le pied à l'aide du tournevis.

**3** Fixez le moniteur au bras ou au support.

Fixez le moniteur au bras ou au support à l'aide des vis spécifiées dans le manuel d'utilisation du bras ou du support.

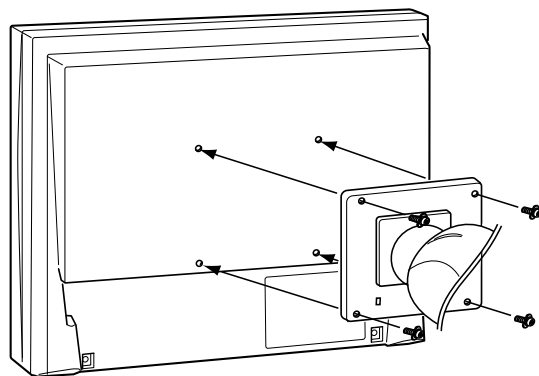

### Attention

- Fixez le bras ou le support conformément aux instructions des manuels d'utilisation.
- Avant d'utiliser un bras ou un support d'une autre marque, vérifiez les points suivants et choisissez un bras ou un support conforme à la norme VESA. Utilisez les vis M4 × 12 mm fournies avec le moniteur.
  - Espacement entre les trous des vis : 100 mm × 100 mm
  - Épaisseur de la plaque : 2,6 mm
  - Suffisamment solide pour supporter le poids du moniteur (à l'exception du support) et les accessoires tels que les câbles
- Si vous utilisez un bras ou un support, fixez-le selon les angles d'inclinaison du moniteur suivants :
  - Inclinaison de 60° vers le haut et 45° vers le bas (affichage horizontal)
  - Inclinaison de 45° vers le haut et 45° vers le bas (affichage vertical, rotation de 90° vers la droite)
- Branchez les câbles après la fixation du bras ou du pied.

## 5-2 Mode économie d'énergie

### ■ Entrée analogique

Ce moniteur est conforme à la norme VESA DPMS.

#### [Système d'économie d'énergie]

Ordinateur		Moniteur	Voyant d'alimentation
En fonctionnement		En fonctionnement	Bleu
Economie d'énergie	STAND-BY SUSPENDED OFF	Economie d'énergie	Orange

### ■ Entrée numérique

Ce moniteur est conforme à la norme DVI DMPM.

#### [Système d'économie d'énergie]

Le moniteur passe en mode économie d'énergie dans les cinq secondes, selon le réglage de votre ordinateur.

Ordinateur	Moniteur	Voyant d'alimentation
En fonctionnement	En fonctionnement	Bleu
Economie d'énergie	Economie d'énergie	Orange

#### **Attention**

- L'alimentation du moniteur est coupée en débranchant le cordon d'alimentation.
- La consommation d'énergie varie même lorsque la mini-prise stéréo est raccordée.

## 5-3 Spécifications

### S1703

Panneau LCD		43 cm (17,0 pouces), panneau LCD couleur TFT avec Revêtement antireflet durci, Rétroéclairage LED Angle de visualisation : Horizontal 170°, Vertical 160° (CR : 10 ou plus)
Pas de masque		0,264 mm
Fréquence de balayage horizontal		Analogique : 31 - 80 kHz Numérique : 31 - 64 kHz
Fréquence de balayage vertical		Analogique : 50 - 75 Hz (non entrelacé) Numérique : 59 - 61 Hz (texte VGA: 69 - 71 Hz) (non entrelacé)
Résolution		1 280 points × 1 024 lignes
Fréquence de point maximale		Analogique : 135 MHz Numérique : 108 MHz
Couleurs affichées maximales		environ 16,77 millions de couleurs
Zone d'affichage (H × V)		337,9 mm × 270,3 mm
Alimentation		100 à 120 VCA ± 10 %, 50/60 Hz, 0,45 A 200 à 240 VCA ± 10 %, 50/60 Hz, 0,3 A
Consommation électrique	Affichage à l'écran allumé	25 W (Haut-parleur en marche)
	Mode économie d'énergie	0,5 W ou moins (pour une entrée de signal unique, lorsque la mini-prise stéréo n'est pas raccordée, [Signal Entrée] : "Auto", [SoG] : "Arrêt")
	Touche d'alimentation éteinte	0,5 W ou moins (lorsque la mini-prise stéréo n'est pas raccordée)
Connecteurs de signal d'entrée		Connecteur DVI-D, Connecteur D-Sub mini à 15 broches
Signal d'entrée analogique (synchro)		séparé, TTL, positif/négatif Synchro sur le vert, 0,3 Vcc, négatif
Signal d'entrée analogique (vidéo)		Analogique, positif (0,7 Vc-c / 75 Ω)
Système de transmission de signal numérique		TMDS (Single Link)
Sortie audio		Sortie haut-parleur : 0,5 W + 0,5 W (8 Ω, THD+N : 10 % ou moins) Sortie du casque : 2 mW + 2 mW (32 Ω, THD+N : 3 % ou moins)
Entrée ligne		Impédance d'entrée 47 kΩ (typ.) Niveau d'entrée : 1,0 V eff. (maxi.)
Plug & Play		VESA DDC 2B/EDID structure 1,3
Dimensions (largeur) × (hauteur) × (profondeur)	Unité principale	Pied inclinable : 367 mm (14,4 pouces) × 384 mm (15,1 pouces) × 188 mm (7,4 pouces)
		Pied réglable en hauteur : 367 mm (14,4 pouces) × 391,5 - 491,5 mm (15,4 - 19,4 pouces) × 205 mm (8,1 pouces)
	Sans support	367 mm (14,4 pouces) × 304 mm (12 pouces) × 59 mm (2,32 pouces)
Poids	Unité principale	Pied inclinable : Environ 4,4 kg (9,7 lbs.)
		Pied réglable en hauteur : Environ 5,5 kg (12,1 lbs.)
	Sans support	Environ 3,6 kg (7,9 lbs.)

Plage de déplacement	Pied inclinable	Inclinaison : 30° vers le haut, 5° vers le bas
	Pied réglable en hauteur	Inclinaison : 30° vers le haut, 0° vers le bas Pivot : 35° vers la droite, 35° vers la gauche Hauteur réglable : 100 mm (3,9 pouces) Rotation : 90° (vers la droite)
Conditions ambiantes	Température	En fonctionnement : 5°C à 35°C (41°F à 95°F)
		Transport/Stockage : -20°C à 60°C (-4°F à 140°F)
	Humidité	En fonctionnement : 20 % à 80 % HR (sans condensation)
		Transport/Stockage : 10 % à 90 % HR (sans condensation)
	Pression atmosphérique	En fonctionnement : 700 à 1 060 hPa
		Transport/Stockage : 200 à 1 060 hPa

## S1903

Panneau LCD		48 cm (19,0 pouces), panneau LCD couleur TFT avec Revêtement antireflet durci, Rétroéclairage LED Angle de visualisation : Horizontal 170°, Vertical 160° (CR : 10 ou plus)
Pas de masque		0,294 mm
Fréquence de balayage horizontal		Analogique : 31 - 80 kHz Numérique : 31 - 64 kHz
Fréquence de balayage vertical		Analogique : 50 - 75 Hz (non entrelacé) Numérique : 59 - 61 Hz (texte VGA: 69 - 71 Hz) (non entrelacé)
Résolution		1 280 points × 1 024 lignes
Fréquence de point maximale		Analogique : 135 MHz Numérique : 108 MHz
Couleurs affichées maximales		environ 16,77 millions de couleurs
Zone d'affichage (H × V)		376,3 mm × 301,0 mm
Alimentation		100 à 120 VCA ± 10 %, 50/60 Hz, 0,45 A 200 à 240 VCA ± 10 %, 50/60 Hz, 0,3 A
Consommation électrique	Affichage à l'écran allumé	23 W (Haut-parleur en marche)
	Mode économie d'énergie	0,5 W ou moins (pour une entrée de signal unique, lorsque la mini-prise stéréo n'est pas raccordée, [Signal Entrée] : "Auto", [SoG] : "Arrêt")
	Touche d'alimentation éteinte	0,5 W ou moins (lorsque la mini-prise stéréo n'est pas raccordée)
Connecteurs de signal d'entrée		Connecteur DVI-D, Connecteur D-Sub mini à 15 broches
Signal d'entrée analogique (synchro)		séparé, TTL, positif/négatif Synchro sur le vert, 0,3 Vcc, négatif
Signal d'entrée analogique (vidéo)		Analogique, positif (0,7 Vc-c / 75 Ω)
Système de transmission de signal numérique		TMDS (Single Link)
Sortie audio		Sortie haut-parleur : 0,5 W + 0,5 W (8 Ω, THD+N : 10 % ou moins) Sortie du casque : 2 mW + 2 mW (32 Ω, THD+N : 3 % ou moins)
Entrée ligne		Impédance d'entrée 47 kΩ (typ.) Niveau d'entrée : 1,0 V eff. (maxi.)
Plug & Play		VESA DDC 2B/EDID structure 1,3
Dimensions (largeur) × (hauteur) × (profondeur)	Unité principale	Pied inclinable : 405 mm (15,9 pouces) × 416 mm (16,4 pouces) × 205 mm (8,1 pouces)
		Pied réglable en hauteur : 405 mm (15,9 pouces) × 406,5 - 506,5 mm (16 - 19,9 pouces) × 205 mm (8,1 pouces)
	Sans support	405 mm (15,9 pouces) × 334 mm (13,1 pouces) × 61,5 mm (2,42 pouces)
Poids	Unité principale	Pied inclinable : Environ 4,9 kg (10,8 lbs.)
		Pied réglable en hauteur : Environ 5,9 kg (13 lbs.)
	Ssans support	Environ 4,1 kg (9 lbs.)
Plage de déplacement	Pied inclinable	Inclinaison : 30° vers le haut, 5° vers le bas
	Pied réglable en hauteur	Inclinaison : 30° vers le haut, 0° vers le bas Pivot : 35° vers la droite, 35° vers la gauche Hauteur réglable : 100 mm (3,9 pouces) Rotation : 90° (vers la droite)

Conditions ambiantes	Température	En fonctionnement : 5°C à 35°C (41°F à 95°F)
		Transport/Stockage : -20°C à 60°C (-4°F à 140°F)
	Humidité	En fonctionnement : 20 % à 80 % HR (sans condensation)
		Transport/Stockage : 10 % à 90 % HR (sans condensation)
	Pression atmosphérique	En fonctionnement : 700 à 1 060 hPa
		Transport/Stockage : 200 à 1 060 hPa

**S1933**

Panneau LCD		48 cm (19,0 pouces), panneau LCD couleur TFT avec Revêtement antireflet durci, Rétroéclairage LED Angle de visualisation : Horizontal 178°, Vertical 178° (CR : 10 ou plus)
Pas de masque		0,294 mm
Fréquence de balayage horizontal		Analogique : 31 - 80 kHz Numérique : 31 - 64 kHz
Fréquence de balayage vertical		Analogique : 50 - 75 Hz (non entrelacé) Numérique : 59 - 61 Hz (texte VGA: 69 - 71 Hz) (non entrelacé)
Résolution		1 280 points × 1 024 lignes
Fréquence de point maximale		Analogique : 135 MHz Numérique : 108 MHz
Couleurs affichées maximales		environ 16,77 millions de couleurs
Zone d'affichage (H × V)		376,3 mm × 301,0 mm
Alimentation		100 à 120 VCA ± 10 %, 50/60 Hz, 0,45 A 200 à 240 VCA ± 10 %, 50/60 Hz, 0,3 A
Consommation électrique	Affichage à l'écran allumé	24 W (Haut-parleur en marche)
	Mode économie d'énergie	0,5 W ou moins (pour une entrée de signal unique, lorsque la mini-prise stéréo n'est pas raccordée, [Signal Entrée] : "Auto", [SoG] : "Arrêt")
	Touche d'alimentation éteinte	0,5 W ou moins (lorsque la mini-prise stéréo n'est pas raccordée)
Connecteurs de signal d'entrée		Connecteur DVI-D, Connecteur D-Sub mini à 15 broches
Signal d'entrée analogique (synchro)		séparé, TTL, positif/négatif Synchro sur le vert, 0,3 Vcc, négatif
Signal d'entrée analogique (vidéo)		Analogique, positif (0,7 Vc-c / 75 Ω)
Système de transmission de signal numérique		TMDS (Single Link)
Sortie audio		Sortie haut-parleur : 0,5 W + 0,5 W (8 Ω, THD+N : 10 % ou moins) Sortie du casque : 2 mW + 2 mW (32 Ω, THD+N : 3 % ou moins)
Entrée ligne		Impédance d'entrée 47 kΩ (typ.) Niveau d'entrée : 1,0 V eff. (maxi.)
Plug & Play		VESA DDC 2B/EDID structure 1,3
Dimensions (largeur) × (hauteur) × (profondeur)	Unité principale	Pied inclinable : 405 mm (15,9 pouces) × 416 mm (16,4 pouces) × 205 mm (8,1 pouces)
		Pied réglable en hauteur : 405 mm (15,9 pouces) × 406,5 - 506,5 mm (16 - 19,9 pouces) × 205 mm (8,1 pouces)
	Sans support	405 mm (15,9 pouces) × 334 mm (13,1 pouces) × 61,5 mm (2,42 pouces)
Poids	Unité principale	Pied inclinable : Environ 4,9 kg (10,8 lbs.)
		Pied réglable en hauteur : Environ 5,9 kg (13 lbs.)
	Sans support	Environ 4,1 kg (9 lbs.)
Plage de déplacement	Pied inclinable	Inclinaison : 30° vers le haut, 5° vers le bas
	Pied réglable en hauteur	Inclinaison : 30° vers le haut, 0° vers le bas Pivot : 35° vers la droite, 35° vers la gauche Hauteur réglable : 100 mm (3,9 pouces) Rotation : 90° (vers la droite)



Conditions ambiantes	Température	En fonctionnement : 5°C à 35°C (41°F à 95°F)
		Transport/Stockage : -20°C à 60°C (-4°F à 140°F)
	Humidité	En fonctionnement : 20 % à 80 % HR (sans condensation)
		Transport/Stockage : 10 % à 90 % HR (sans condensation)
	Pression atmosphérique	En fonctionnement : 540 à 1 060 hPa
		Transport/Stockage : 200 à 1 060 hPa

## Principaux réglages par défaut (réglages en usine)

Auto EcoView	Marche
Lissage	3
Mode FineContrast	Custom
Signal Entrée	Auto
Minuterie Eco	Desactiver
Langue	English

## Dimensions hors-tout

### S1703

- Pied inclinable

en mm (pouces)

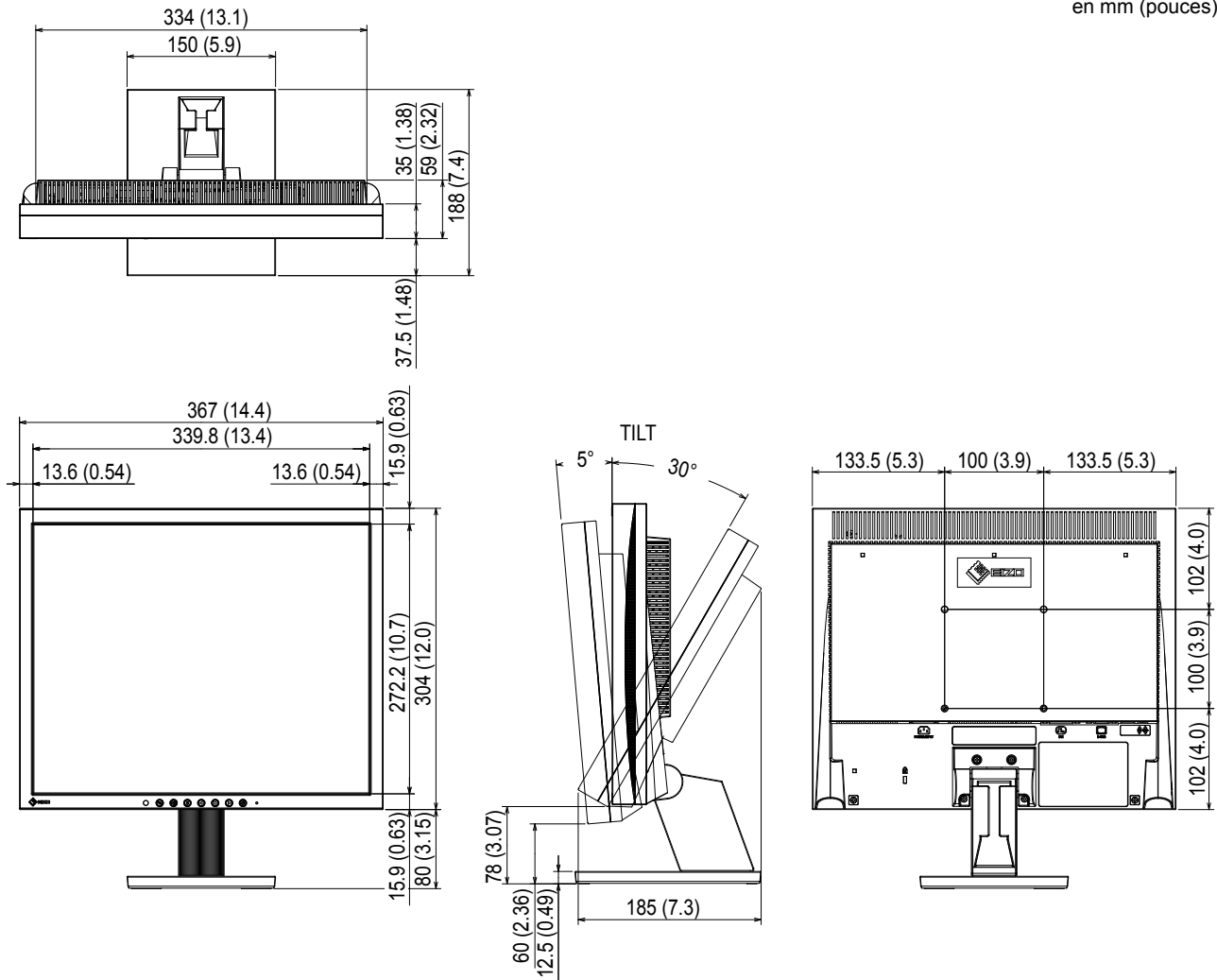

• Pied réglable en hauteur

en mm (pouces)

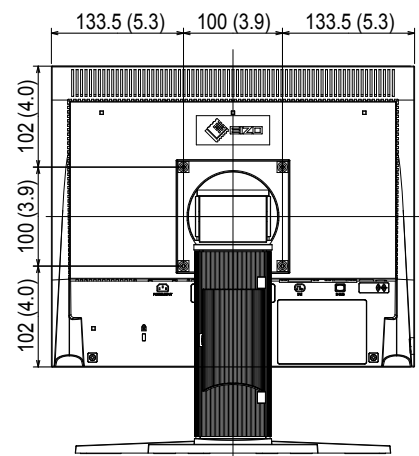
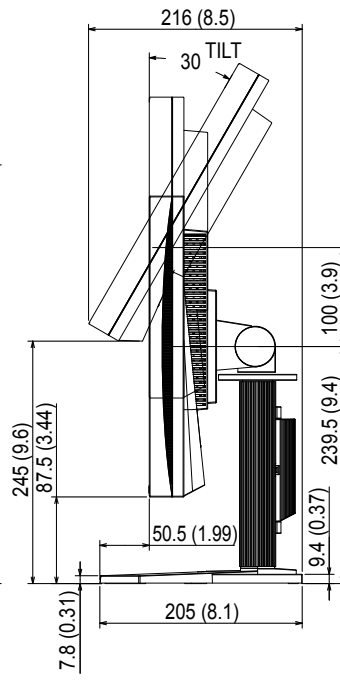
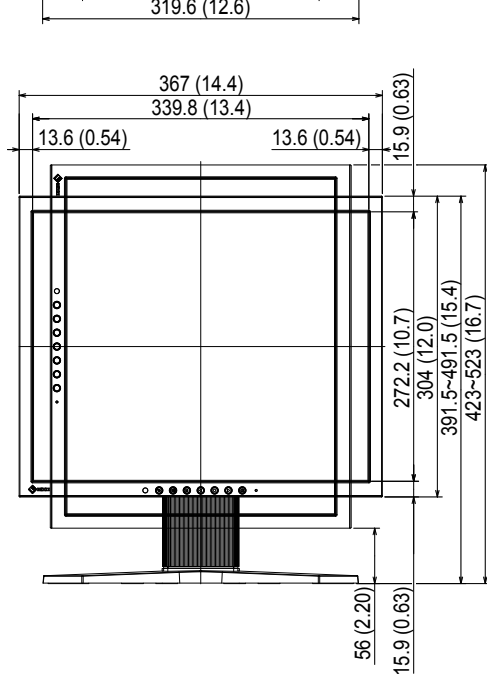
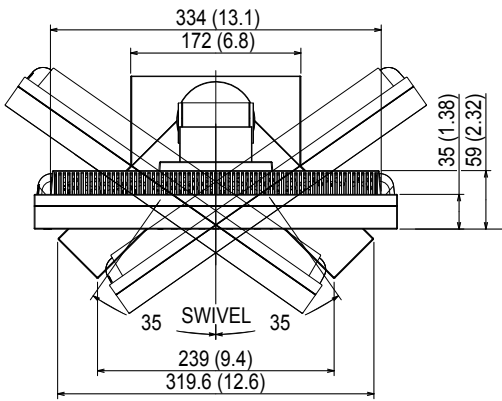

**S1903 / S1933**

- Pied inclinable

en mm (pouces)

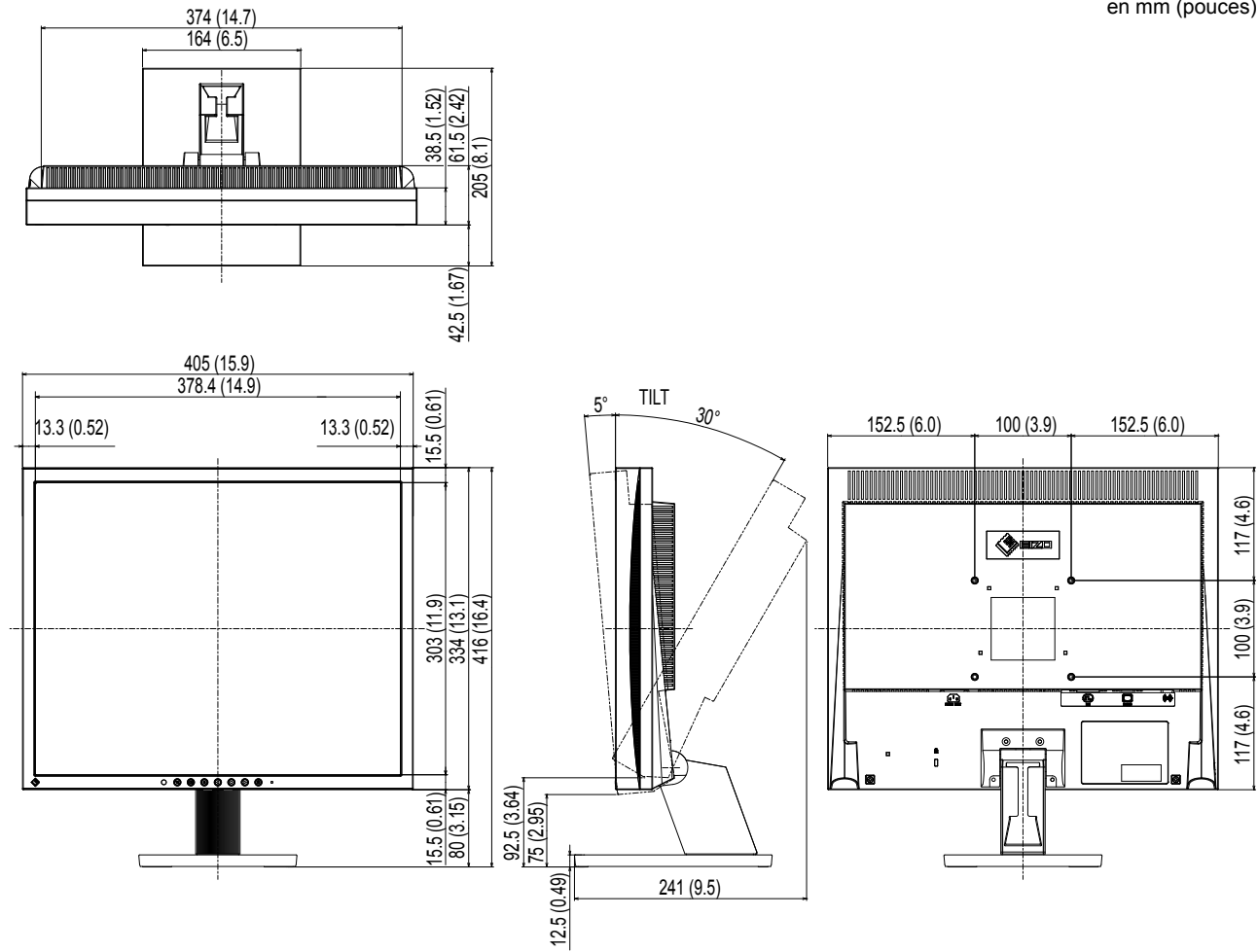

- Pied réglable en hauteur

en mm (pouces)

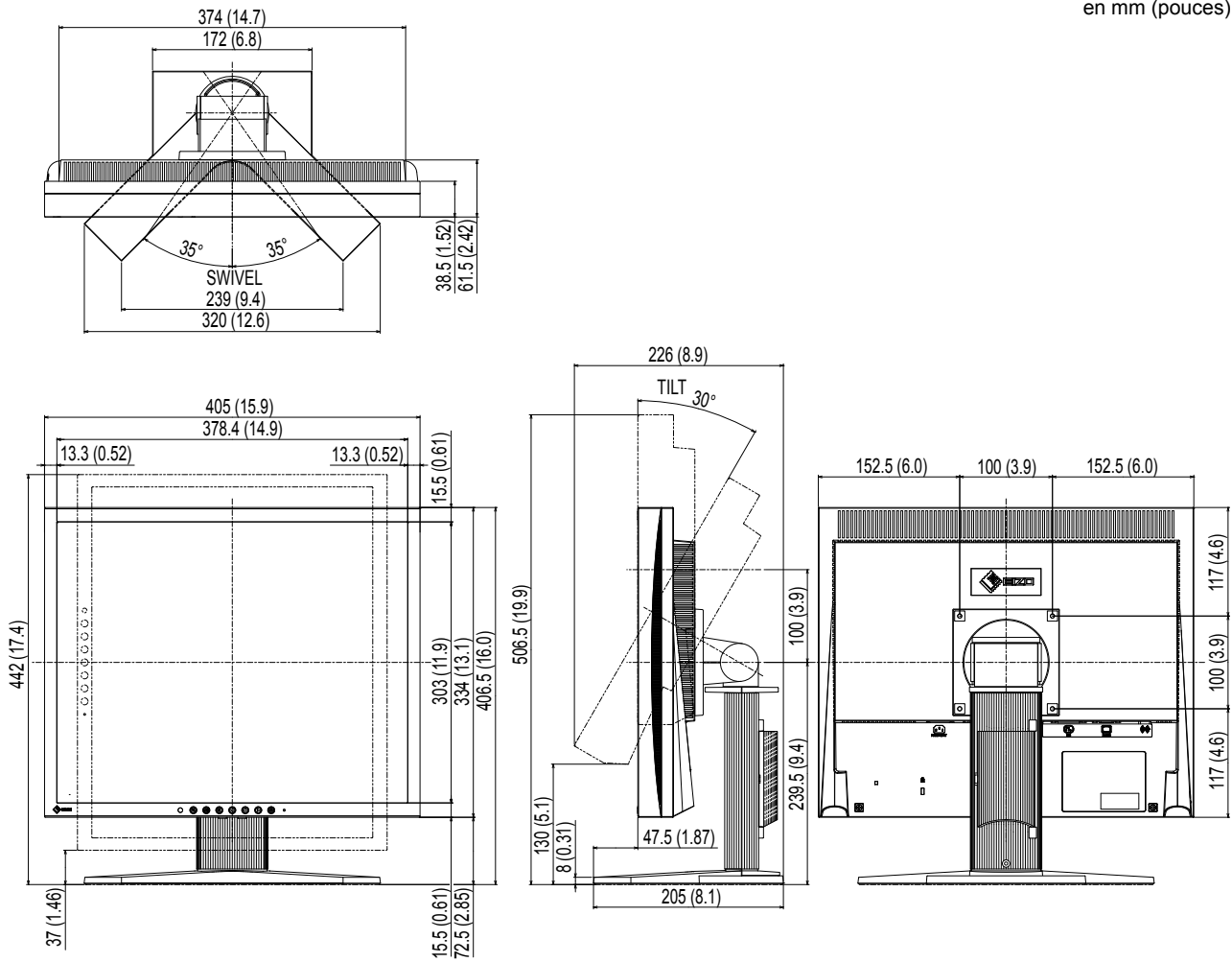

### Liste d'options

Kit de nettoyage	EIZO ScreenCleaner
------------------	--------------------

Pour obtenir les toutes dernières informations relatives aux accessoires, consultez notre site Web.

<http://www.eizoglobal.com>

## 5-4 Glossaire

### **DDC/CI (Display Data Channel/Command Interface)**

Norme VESA standardisant l'échange interactif des informations de réglage, etc. entre un ordinateur et le moniteur.

### **DICOM (Digital Imaging and Communication in Medicine)**

La norme DICOM a été mise au point par l'American College of Radiology et la National Electric Manufacturers Association aux Etats-Unis.

Les appareils compatibles DICOM permettent le transfert d'images et d'informations médicales. Le document DICOM Part 14 définit l'affichage d'images médicales numériques en niveaux de gris.

### **DVI (Digital Visual Interface)**

DVI est une norme d'interface numérique. L'interface DVI permet la transmission directe des données numériques du PC sans perte.

Ceci inclut le système de transmission TMDS et les connecteurs DVI. Il existe deux types de connecteurs DVI.

Le premier est le connecteur DVI-D réservé à l'entrée de signaux numériques. L'autre est le connecteur DVI-I qui accepte des signaux numériques et analogiques.

### **DVI DMPM (DVI Digital Monitor Power Management)**

DVI DMPM est une fonction d'économie d'énergie adaptée à l'interface numérique. Les états « moniteur allumé » (mode de fonctionnement normal) et « actif éteint » (mode économie d'énergie) sont indispensables pour le mode d'alimentation DVI DMPM du moniteur.

### **Gain**

Cette fonction est utilisée pour régler chaque paramètre de couleur pour le rouge, le vert et le bleu. Un moniteur LCD peut afficher des couleurs en faisant passer la lumière par le filtre coloré du panneau. Le rouge, le vert et le bleu sont les trois couleurs primaires. Toutes les couleurs affichées à l'écran sont une combinaison de ces trois couleurs. Le ton peut être modifié en réglant l'intensité de lumière (volume) traversant le filtre de chaque couleur.

### **Horloge**

Le moniteur à entrée de signal analogique doit reproduire une horloge de la même fréquence que la fréquence de point du système vidéo utilisé, lorsque le signal analogique est converti en un signal numérique pour afficher l'image. Cette opération est appelée réglage d'horloge. Si l'impulsion d'horloge n'est pas correctement réglée, des barres verticales apparaissent sur l'écran.

### **Niveau**

Le niveau modifie les niveaux du signal de sortie pour permettre l'affichage de la totalité de la palette de couleurs. Il est recommandé d'appliquer ce niveau avant le réglage de couleur.

### **Phase**

La phase correspond à un délai d'échantillonnage pour convertir le signal analogique d'entrée en un signal numérique. Le réglage de phase permet de régler le délai. Il est recommandé d'effectuer le réglage de phase une fois que l'horloge est correctement réglée.

### **Résolution**

Le panneau LCD est constitué d'un grand nombre de pixels d'une taille spécifiée qui s'allument pour former l'image affichée à l'écran. Le moniteur est constitué de 1280 pixels horizontaux et de 1024 pixels verticaux. A une résolution de 1280 × 1024, tous les pixels sont affichés en plein écran (1:1).

## **Sync sur vert**

Une synchronisation verticale et horizontale du signal composite pour le signal vert en RVB. En général, un moniteur utilise 5 signaux, un pour le rouge, le vert et le bleu, et un pour chaque synchronisation horizontale et verticale. Les moniteurs de 'synchronisation sur vert' utilisent trois connexions : une pour le rouge, une pour le bleu et deux signaux synchronisés horizontaux et verticaux comptant comme un seul signal vidéo vert.

## **sRGB (Norme RGB)**

Norme internationale pour la reproduction couleur et l'espace couleur sur des dispositifs périphériques (tels que moniteurs, imprimantes, appareils photos numériques, scanners). C'est une forme simple d'harmonisation des couleurs sur Internet, qui permet d'afficher les couleurs en utilisant des tons proches de ceux des dispositifs de transmission et de réception.

## **Température**

La température de couleur est une méthode de mesure de la tonalité du blanc, indiquée généralement en degrés Kelvin. L'écran devient rougeâtre à basse température et bleuâtre à température élevée, comme la température de la flamme.

5000 K : blanc légèrement rougeâtre

6500 K : blanc appelé couleur en lumière naturelle

9300 K : blanc légèrement bleuté

## **TMDS (Transition Minimized Differential Signaling)**

Méthode de transmission de signal pour l'interface numérique.

## **VESA DPM (Video Electronics Standards Association - Display Power Management)**

Les spécifications VESA permettent d'augmenter l'efficacité énergétique des écrans d'ordinateurs. Cela implique la normalisation des signaux envoyés depuis l'ordinateur (carte graphique).

DPM définit l'état des signaux transmis entre l'ordinateur et le moniteur.

## 5-5 Synchronisation prédéfinie

Le tableau suivant indique la synchronisation prédéfinie en usine pour les signaux analogiques.

Mode	Fréquence de point		Fréquence		Polarité
			Horizontale : kHz	Verticale : Hz	
VGA 640×480@60 Hz	25,2 MHz	Horizontale	31,47	Négative	
		Verticale	59,94	Négative	
VGA TEXT 720×400@70 Hz	28,3 MHz	Horizontale	31,47	Négative	
		Verticale	70,09	Positive	
VESA 640×480@75 Hz	31,5 MHz	Horizontale	37,50	Négative	
		Verticale	75,00	Négative	
VESA 800×600@60 Hz	40,0 MHz	Horizontale	37,88	Positive	
		Verticale	60,32	Positive	
VESA 800×600@75 Hz	49,5 MHz	Horizontale	46,88	Positive	
		Verticale	75,00	Positive	
VESA 1024×768@60 Hz	65,0 MHz	Horizontale	48,36	Négative	
		Verticale	60,00	Négative	
VESA 1024×768@75 Hz	78,8 MHz	Horizontale	60,02	Positive	
		Verticale	75,03	Positive	
VESA 1152×864@75 Hz	108,0 MHz	Horizontale	67,50	Positive	
		Verticale	75,00	Positive	
VESA 1280×960@60 Hz	108,0 MHz	Horizontale	60,00	Positive	
		Verticale	60,00	Positive	
VESA 1280×1024@60 Hz	108,0 MHz	Horizontale	63,98	Positive	
		Verticale	60,02	Positive	
VESA 1280×1024@75 Hz	135,0 MHz	Horizontale	79,98	Positive	
		Verticale	75,03	Positive	

### Attention

- La position de l'écran peut être décalée, selon l'ordinateur branché, ce qui peut nécessiter un réglage de l'écran à l'aide du menu de réglage.
- Si un signal différent de ceux énumérés dans le tableau est entré, réglez l'écran à l'aide du menu de réglage. Cependant, l'affichage à l'écran peut toujours être incorrect même après réglage.
- Lorsque des signaux entrelacés sont utilisés, l'écran ne peut pas s'afficher correctement même après un réglage de l'écran à l'aide du menu de réglage.



## Annexe

### **ENERGY STAR (S1903 / S1933)**

EIZO Corporation est partenaire du programme ENERGY STAR, et assure sous sa responsabilité la conformité de ce produit aux recommandations d'économie d'énergie ENERGY STAR.



For U.S.A. , Canada, etc. (rated 100-120 Vac) Only

## FCC Declaration of Conformity

**We, the Responsible Party**

EIZO Inc.

5710 Warland Drive, Cypress, CA 90630

Phone: (562) 431-5011

**declare that the product**

Trade name: EIZO

Model: FlexScan S1703/S1903/S1933

**is in conformity with Part 15 of the FCC Rules. Operation of this product is subject to the following two conditions: (1) this device may not cause harmful interference, and (2) this device must accept any interference received, including interference that may cause undesired operation.**

This equipment has been tested and found to comply with the limits for a Class B digital device, pursuant to Part 15 of the FCC Rules. These limits are designed to provide reasonable protection against harmful interference in a residential installation. This equipment generates, uses, and can radiate radio frequency energy and, if not installed and used in accordance with the instructions, may cause harmful interference to radio communications. However, there is no guarantee that interference will not occur in a particular installation. If this equipment does cause harmful interference to radio or television reception, which can be determined by turning the equipment off and on, the user is encouraged to try to correct the interference by one or more of the following measures.

- \* Reorient or relocate the receiving antenna.
- \* Increase the separation between the equipment and receiver.
- \* Connect the equipment into an outlet on a circuit different from that to which the receiver is connected.
- \* Consult the dealer or an experienced radio/TV technician for help.

Changes or modifications not expressly approved by the party responsible for compliance could void the user's authority to operate the equipment.

### Note

Use the attached specified cable below or EIZO signal cable with this monitor so as to keep interference within the limits of a Class B digital device.

- AC Cord
- Shielded Signal Cable (enclosed)

## Canadian Notice

This Class B digital apparatus complies with Canadian ICES-003.

Cet appareil numérique de la classe B est conforme à la norme NMB-003 du Canada.

# GARANTIE LIMITÉE

EIZO Corporation (ci-après dénommé « **EIZO** ») et les distributeurs autorisés par EIZO (ci-après dénommés « **Distributeurs** »), sous réserve et conformément aux termes de cette garantie limitée (ci-après dénommée « **Garantie** »), garantissent à l'acheteur initial (ci-après dénommé « **Acheteur initial** ») du produit spécifié dans la présente (ci-après dénommé « **Produit** ») acheté auprès d'EIZO ou de Distributeurs agréés EIZO, que EIZO et ses Distributeurs auront pour option de réparer ou remplacer gratuitement le Produit si l'Acheteur initial constate, pendant la Période de garantie (définie ci-dessous), qu'il y a un dysfonctionnement ou que le Produit a subi un dommage dans le cadre d'une utilisation normale du Produit conformément à la description du mode d'emploi qui accompagne le Produit (ci-après dénommé « **Manuel d'utilisation** »).

La période de cette Garantie est limitée à (i) cinq (5) ans à partir de la date d'achat du Produit ; ou, limitée jusqu'à l'expiration de (ii) 30 000 heures d'utilisation du Produit (ci-après dénommée « **Période de Garantie** »). EIZO et ses Distributeurs déclinent toute responsabilité ou obligation concernant ce Produit face à l'Acheteur initial ou à toute autre personne à l'exception de celles stipulées dans la présente Garantie.

EIZO et les distributeurs cesseront de détenir ou conserver toutes les pièces (en excluant les pièces de conception) du produit à l'expiration de sept (7) années après que la production du produit se soit arrêtée. Pour réparer le moniteur, EIZO et ses distributeurs utiliseront des pièces de rechange conformes à nos normes de contrôle qualité. Si l'unité ne peut pas être réparée en raison de son état ou de la rupture de stock d'une pièce adéquate, EIZO et ses Distributeurs peuvent proposer le remplacement par un produit aux performances équivalentes au lieu de le réparer.

La Garantie est valable uniquement dans les pays ou les territoires où se trouvent les Distributeurs. La Garantie ne limite aucun des droits reconnus par la loi à l'Acheteur initial.

Nonobstant toute autre clause de cette Garantie, EIZO et ses Distributeurs n'auront d'obligation dans le cadre de cette Garantie pour aucun des cas énumérés ci-dessous :

- (a) Tout défaut du Produit résultant de dommages occasionnés lors du transport, d'une modification, d'une altération, d'un abus, d'une mauvaise utilisation, d'un accident, d'une installation incorrecte, d'un désastre, d'un entretien et/ou d'une réparation incorrects effectués par une personne autre que EIZO ou ses Distributeurs ;
- (b) Toute incompatibilité du Produit résultant d'améliorations techniques et/ou réglementations possibles ;
- (c) Toute détérioration du capteur ;
- (d) Toute détérioration des performances d'affichage causée par la détérioration des éléments consommables tels que le panneau LCD et/ou le rétroéclairage, etc. (par exemple des changements de luminosité, des changements de l'uniformité de la luminosité, des modifications de couleur, des changements de l'uniformité des couleurs, des défauts de pixels y compris des pixels brûlés, etc.);
- (e) Tout défaut du Produit causé par un appareil externe ;
- (f) Tout défaut d'un Produit sur lequel le numéro de série original a été altéré ou supprimé ;
- (g) Toute détérioration normale du Produit, particulièrement celle des consommables, des accessoires et/ou des pièces reliées au Produit (touches, éléments pivotants, câbles, Manuel d'utilisation etc.), et
- (h) Toute déformation, décoloration, et/ou gondolage de l'extérieur du Produit, y compris celle de la surface du panneau LCD.

Pour bénéficier d'un service dans le cadre de cette Garantie, l'Acheteur initial doit renvoyer le Produit port payé, dans son emballage d'origine ou tout autre emballage approprié offrant un degré de protection équivalent, au Distributeur local, et assumera la responsabilité des dommages et/ou perte possibles lors du transport. L'Acheteur initial doit présenter une preuve d'achat du Produit comprenant sa date d'achat pour bénéficier de ce service dans le cadre de la Garantie.

La Période de garantie pour tout Produit remplacé et/ou réparé dans le cadre de cette Garantie expirera à la fin de la Période de garantie initiale.

EIZO OU SES DISTRIBUTEURS NE SAURAIENT ÊTRE TENUS RESPONSABLES DES DOMMAGES OU PERTES DE DONNÉES OU D'AUTRES INFORMATIONS STOCKÉES DANS UN MÉDIA QUELCONQUE OU UNE AUTRE PARTIE DU PRODUIT RENVOYÉ À EIZO OU AUX DISTRIBUTEURS POUR RÉPARATION.

AUCUNE AUTRE GARANTIE, EXPLICITE OU TACITE, N'EST OFFERTE PAR EIZO ET SES DISTRIBUTEURS CONCERNANT LE PRODUIT ET SES QUALITÉS, PERFORMANCES, QUALITÉ MARCHANDE OU ADAPTATION À UN USAGE PARTICULIER. EN AUCUN CAS, EIZO OU SES DISTRIBUTEURS NE SERONT RESPONSABLES DES DOMMAGES FORTUITS, INDIRECTS, SPÉCIAUX, INDUITS, OU DE TOUT AUTRE DOMMAGE QUEL QU'IL SOIT (Y COMPRIS, SANS LIMITATION, LES DOMMAGES RÉSULTANT D'UNE PERTE DE PROFIT, D'UNE INTERRUPTION D'ACTIVITÉS, D'UNE PERTE DE DONNÉES COMMERCIALES, OU DE TOUT AUTRE MANQUE À GAGNER) RÉSULTANT DE L'UTILISATION OU DE L'INCAPACITÉ D'UTILISER LE PRODUIT OU AYANT UN RAPPORT QUELCONQUE AVEC LE PRODUIT, QUE CE SOIT SUR LA BASE D'UN CONTRAT, D'UN TORT, D'UNE NÉGLIGENCE, D'UNE RESPONSABILITÉ STRICTE OU AUTRE, MÊME SI EIZO OU SES DISTRIBUTEURS ONT ÉTÉ AVERTIS DE LA POSSIBILITÉ DE TELS DOMMAGES. CETTE LIMITATION INCLUT AUSSI TOUTE RESPONSABILITÉ QUI POURRAIT ÊTRE SOULEVÉE LORS DES RÉCLAMATIONS D'UN TIERS CONTRE L'ACHETEUR INITIAL. L'ESSENCE DE CETTE CLAUSE EST DE LIMITER LA RESPONSABILITÉ POTENTIELLE DE EIZO ET DE SES DISTRIBUTEURS RÉSULTANT DE CETTE GARANTIE LIMITÉE ET/OU DES VENTES.

## **Recycling Information**

This product, when disposed of, is supposed to be collected and recycled according to your country's legislation to reduce environmental burden. When you dispose of this product, please contact a distributor or an affiliate in your country.

The contact addressees are listed on the EIZO website below.

<http://www.eizoglobal.com>

For recycling information for customers in Switzerland, please refer to the following website.

<http://www.swico.ch>

For customers in the United States, a free take-back program for the product and packaging materials is available. Please refer to the following website for details.

<http://www.eizo.com/warranty/recycling/>

## **Informationen zum Thema Recycling**

Dieses Produkt muss gemäß den Vorschriften Ihres Landes zur Entlastung der Umwelt recyclet werden. Wenden Sie sich bei der Entsorgung dieses Produkts an einen Verteiler oder eine Tochtergesellschaft in Ihrem Land.

Die Adressen zur Kontaktaufnahme sind auf der unten angegebenen Website von EIZO aufgeführt.

<http://www.eizoglobal.com>

Kunden in der Schweiz entnehmen Informationen zum Recycling der folgenden Website:

<http://www.swico.ch>

## **Informations sur le recyclage**

Ce produit doit être jeté aux points de collecte prévus à cet effet et recyclé conformément à la législation de votre pays, afin de réduire l'impact sur l'environnement. Lorsque vous jetez ce produit, veuillez contacter un distributeur ou une société affiliée de votre pays.

Les adresses des distributeurs sont répertoriées sur le site Web EIZO ci-dessous.

<http://www.eizoglobal.com>

Pour les clients en Suisse, veuillez consulter le site Web suivant afin d'obtenir des informations sur le recyclage.

<http://www.swico.ch>

## **Información sobre reciclaje**

Este producto debe desecharse y reciclarse según la legislación del país para reducir el impacto medioambiental. Cuando desee deshacerse de este producto, póngase en contacto con un distribuidor o una filial de su país.

Encontrará las direcciones de contacto en el sitio web de EIZO que se indica a continuación.

<http://www.eizoglobal.com>

## **Informazioni sul riciclaggio**

Per lo smaltimento e il riciclaggio del presente prodotto, attenersi alle normative vigenti nel proprio paese per ridurre l'impatto ambientale. Per lo smaltimento, rivolgersi ad un distributore o un affiliato presenti nel proprio paese.

Gli indirizzi sono elencati nel sito Web EIZO riportato di seguito.

<http://www.eizoglobal.com>

Per informazioni sul riciclaggio per i clienti in Svizzera, consultare il sito Web riportato di seguito.

<http://www.swico.ch>

## **Återvinningsinformation**

När denna produkt kasseras ska den hanteras och återvinnas enligt landets föreskrifter för att reducera miljöpåverkan. När du kasserar produkten ska du kontakta en distributör eller representant i ditt land.

Kontaktadresserna listas på EIZO-webbplatsen nedan.

<http://www.eizoglobal.com>

## **Πληροφορίες ανακύκλωσης**

Το προϊόν αυτό, όταν απορρίπτεται, πρέπει να συλλέγεται και να ανακυκλώνεται σύμφωνα με τη νομοθεσία της χώρας σας έτσι ώστε να μην επιβαρύνει το περιβάλλον. Για να απορρίψετε το προϊόν, επικοινωνήστε με έναν αντιπρόσωπο ή μια θυγατρική εταιρεία στη χώρα σας.

Οι διευθύνσεις επικοινωνίας αναγράφονται στην τοποθεσία web της EIZO παρακάτω.

<http://www.eizoglobal.com>

## **Сведения по утилизации**

По истечении срока службы данного продукта его следует принести на сборный пункт и утилизировать в соответствии с действующими предписаниями в вашей стране, чтобы уменьшить вредное воздействие на окружающую среду. Прежде чем выбросить данный продукт, обратитесь к дистрибьютору или в местное представительство компании в вашей стране.

Контактные адреса можно найти на веб-узле EIZO.

<http://www.eizoglobal.com>

## **Informatie over recycling**

Wanneer u dit product wilt weggoeien, moet het uit milieu-overwegingen worden verzameld en gerecycled volgens de betreffende wetgeving van uw land. Wanneer u dit product wilt weggoeien, moet u contact opnemen met een distributeur of een partner in uw land.

De contactadressen worden vermeld op de volgende EIZO-website.

<http://www.eizoglobal.com>

## **Informação sobre reciclagem**

Este produto, quando o deitar fora, deve ser recolhido e reciclado de acordo com a legislação do seu país para reduzir a poluição. Quando deitar fora este produto, contacte um distribuidor ou uma filial no seu país.

Os endereços de contacto estão listados no website do EIZO, abaixo.

<http://www.eizoglobal.com>

## **Oplysninger om genbrug**

Dette produkt forventes ved bortskaffelse at blive indsamlet og genbrugt i overensstemmelse med lovgivningen i dit land for at reducere belastningen af miljøet. Når du bortskaffer denne produkt, skal du kontakte en distributør eller et tilknyttet selskab i dit land.

Adresserne på kontaktpersonerne er angivet på EIZO's websted nedenfor.

<http://www.eizoglobal.com>

## **Kierrätystä koskevia tietoja**

Tuote tulee hävittää kierrättämällä maan lainsäädännön mukaisesti ympäristön kuormittumisen vähentämiseksi. Kun hävität tuotteen, ota yhteyttä jälleenmyyjään tai tytäryhtiöön maassasi.

Yhteystiedot löytyvät EIZOn Internet-sivustolta.

<http://www.eizoglobal.com>

## Wykorzystanie surowców wtórnych

Ten produkt po zużyciu powinien być zbierany i przetwarzany zgodnie z krajowymi przepisami dotyczącymi ochrony środowiska. Wyrzucając ten produkt, należy skontaktować się z lokalnym dystrybutorem lub partnerem. Adresy kontaktowe można znaleźć we wskazanej poniżej witrynie internetowej firmy EIZO.  
<http://www.eizoglobal.com>

### Informace o recyklaci

Při likvidaci produktu musí být produkt vyzvednut a recyklován podle zákonů příslušné země, aby nedocházelo k zatěžování životního prostředí. Zbavujete-li se produktu, kontaktujte distributora nebo pobočku ve své zemi. Kontaktní adresy jsou uvedeny na následující webové stránce společnosti EIZO.  
<http://www.eizoglobal.com>

### Ringlussevõtu alane teave

Keskonnakoormuse vähendamiseks tuleks kasutatud tooted kokku koguda ja võtta ringlusse vastavalt teie riigi seadustele. Kui kõrvaldate käesoleva toote, võtke palun ühendust turustaja või filiaaliga oma riigis. Kontaktisikud on toodud EIZO veebilehel järgmisel aadressil:  
<http://www.eizoglobal.com>

### Újrahasznosítási információ

Jelen terméket, amikor eldobjuk, az illető ország törvényei alapján kell összegyűjteni és újrahasznosítani, hogy csökkentsük a környezet terhelését. Amikor ezt a terméket eldobja, kérjük lépjen kapcsolatba egy országon belüli forgalmazóval vagy társvállalkozással.  
A kapcsolat címei az EIZO alábbi weboldalán található felsorolva:  
<http://www.eizoglobal.com>

### Podatki o recikliranju

Ob koncu uporabe odslužen izdelek izročite na zbirno mesto za recikliranje v skladu z okoljevarstveno zakonodajo vaše države. Prosimo, da se pri odstranjevanju izdelka obrnete na lokalnega distributerja ali podružnico.  
Kontaktne naslovi so objavljeni na spodaj navedenih spletnih straneh EIZO:  
<http://www.eizoglobal.com>

### Informácie o recyklácii

Pri likvidácii musí byť tento výrobok recyklovaný v súlade s legislatívou vašej krajiny, aby sa znížilo zaťaženie životného prostredia. Keď sa chcete zbaviť tohto výrobku, kontaktujte prosím distribútora alebo pobočku vo vašej krajine.  
Zoznam kontaktných adries je uvedený na nasledovnej webovej stránke firmy EIZO:  
<http://www.eizoglobal.com>

### Pārstrādes informācija

Utilizējot šo produktu, tā savākšana un pārstrāde veicama atbilstoši jūsu valsts likumdošanas prasībām attiecībā uz slodzes uz vidi samazināšanu. Lai veiktu šī produkta utilizāciju, sazinieties ar izplatītāju vai pārstāvniecību jūsu valstī.  
Kontaktadrese ir norādītas zemāk minētajā EIZO tīmekļa vietnē.  
<http://www.eizoglobal.com>

## Informacija apie gražinamąjį perdirbimą

Šalinant (išmetant) šiuos gaminius juos reikia surinkti ir perdirbti gražinamuoju būdu pagal jūsų šalies teisės aktus, siekiant sumažinti aplinkos teršimą. Kai reikia išmesti šį gaminį, kreipkitės į jūsų šalyje veikiančią gaminių pardavimo atstovybę arba jos filialą.

Kontaktiniai adresatai nurodyti EIZO interneto svetainėje.

<http://www.eizoglobal.com>

## Информация относно рециклиране

При изхвърлянето на този продукт се предлага събирането и рециклирането му съобразно законите на вашата страна за да се намали замърсяването на околната среда. Когато искате да се освободите от този продукт, моля свържете се с търговския му представител или със съответните органи отговарящи за това във вашата страна.

Данните за връзка с нас са описани на следния Интернет сайт на EIZO:

<http://www.eizoglobal.com>

## Informație referitoare la reciclare

Acest produs, când debarasat, trebuie colectat și reciclat conform legislației țării respective ca să reducem sarcina mediului. Când se debarasează de acest produs, vă rugăm să contactați un distribuitor sau un afiliat al țării respective.

Adresele de contact le găsiți pe pagina de web al EIZO:

<http://www.eizoglobal.com>

## معلومات عن إعادة التدوير

عند التخلص من هذا المنتج، من الضروري تجميعه وإعادة تدويره وفقاً للقوانين المتبعة في بلدك لتقليل العبء المسلط على البيئة. عندما تتخلص من هذا المنتج، يرجى الاتصال بموزع أو طرف متنسب إليه في بلدك. عناوين الاتصال مدرجة في موقع ايزو EIZO ادناه على شبكة الانترنت.

<http://www.eizoglobal.com>

## Geri Dönüşüm Bilgisi

Bu ürünün, atılacağı zaman, ülkenizin çevre kirliliğinin azaltılması konusundaki mevzuatına göre toplanması ve yeniden değerlendirilmesi gerekmektedir. Ürünü atacağınız zaman lütfen ülkenizdeki bir distribütör veya ilgili kuruluşla temasa geçiniz.

İrtibat adresleri aşağıdaki EIZO web sitesinde verilmiştir.

<http://www.eizoglobal.com>

