

# Návod k obsluze

## **FORIS<sup>®</sup>** **FS2332**

Barevný LCD monitor

### **Důležité**

Přečtěte si, prosíme, pozorně tento Návod k obsluze, abyste si osvojili bezpečné a efektivní používání tohoto přístroje.

- 
- Základní informace o připojení monitoru k počítači a používání monitoru naleznete v Návodu pro instalaci.
  - Poslední verzi Návodu k obsluze můžete stáhnout z našich webových stránek: <http://www.eizo.com>
- 



## Umístění varovných nápisů

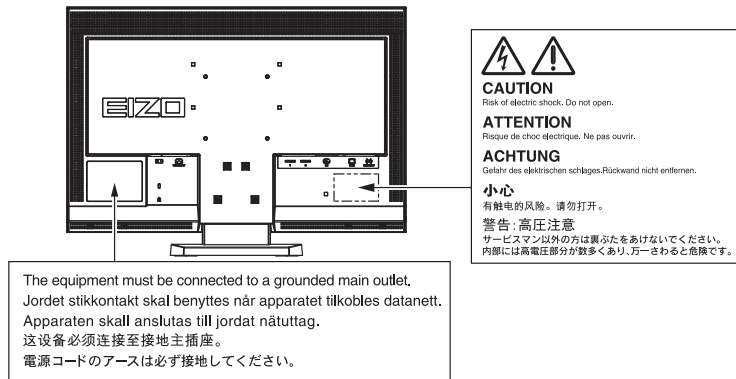

### <Pouze pro USA – Kalifornii>

CR knoflíková lithiová baterie obsahuje chloristanové materiály – dodržujte zvláštní zacházení.

Viz [www.dtsc.ca.gov/hazardouswaste/perchlorate](http://www.dtsc.ca.gov/hazardouswaste/perchlorate).

Specifikace produktu se mohou lišit v závislosti na regionu. Ověřte si specifikace v návodu psaném v jazyce odpovídajícím zemi, v níž byl výrobek zakoupen.

Copyright© 2011 EIZO NANA O CORPORATION Všechna práva vyhrazena.

Žádná část tohoto návodu nesmí být reprodukována, ukládána v rešeršním systému či přenášena, v jakékoliv formě nebo jakýmkoliv způsobem (elektronicky, mechanicky či jinak) bez předchozího písemného souhlasu společnosti EIZO NANA O CORPORATION.

Společnost EIZO NANA O CORPORATION není povinna uchovávat jakékoliv jí zasláné důvěrné materiály nebo informace, ledaže by byla učiněna opatření shodující se s potvrzením o příjmu uvedených informací společností EIZO NANA O CORPORATION. Přestože se maximálně snažíme, aby údaje v tomto návodu byly aktuální, vyhrazujeme si právo na případné změny technických údajů monitorů EIZO.

# Poznámky k tomuto monitoru

---

Tento monitor je určen pro tvorbu dokumentů, prohlížení multimediálního obsahu a další obecné činnosti.

---

Tento výrobek byl speciálně nastaven pro použití v regionu, do kterého byl původně dodán. Při používání mimo tento region se nemusí výrobek chovat podle uvedených údajů.

---

Na tento výrobek není poskytována záruka v případě použití jiným způsobem, než je popsáno v tomto návodu.

---

Technické údaje uvedené v tomto návodu platí pouze při použití zde specifikovaných napájecích a signálových kabelů.

---

S tímto výrobkem používejte příslušenství vyrobené nebo doporučené firmou EIZO.

---

Vzhledem k tomu, že elektrické součástky potřebují přibližně 30 minut, aby se stabilizovaly jejich parametry, začněte nastavovat monitor nejdříve 30 minut po jeho zapnutí.

---

Chcete-li omezit změnu svítivosti způsobenou dlouhodobým používáním a zajistit tak konstantní svítivost, používejte monitor při nižším jasu.

---

Pokud je dlouhou dobu zobrazen jeden obraz a pak se obraz změní, může se objevit zbytkový (přetrvávající) obraz. Doporučujeme vám používat spořič obrazovky nebo časovač vypnutí, je-li zobrazen stejný obraz po dlouhou dobu.

---

Pravidelným čištěním bude váš monitor vypadat stále jako nový a prodloužíte tím jeho životnost (viz „Čištění“ (str. 4)).

---

LCD panel je vyroben vysoce přesnou technologií. Pokud se přesto objeví černé nebo stále svítící pixely, nejedná se o poruchu. Pravděpodobnost výskytu bezvadných pixelů: 99,9994% nebo vyšší.

---

Podsvícení LCD panelu má konečnou dobu životnosti. Pokud obrazovka ztmavne nebo začne blikat, kontaktujte vašeho prodejce.

---

Netlačte na panel nebo na jeho okraje příliš velkou silou, mohlo by dojít k poškození obrazovky nebo ke vzniku vad obrazu. Pokud by byla obrazovka dlouhodobě vystavena tlaku, mohl by se LCD panel znehodnotit nebo poškodit. (Pokud jsou stopy po působení tlaku stále vidět, zobrazte na monitoru bílou nebo černou barvu. Vady obrazu by pak měly zmizet.)

---

Chraňte obrazovku před poškrábáním ostrými předměty. Tyto předměty by mohly poškodit povrch panelu. Nepokoušejte se čistit povrch pomocí papírových kapesníků, neboť by mohly poškrábat panel.

---

Přenesete-li studený monitor do teplé místnosti nebo stoupne-li rychle teplota v místnosti, může dojít ke sražení vody uvnitř i vně monitoru. V tomto případě monitor nezapínejte a počkejte, dokud se sražená voda neodpaří. Zabráníte tak poškození monitoru.

---

# Čistění

---

## Upozornění

- Chemické látky jako alkohol nebo různé dezinfekční prostředky mohou způsobit změnu lesku, matování a vyblednutí krytu monitoru či obrazovky. Také mohou vést ke zhoršení kvality obrazu.
- Nikdy nepoužívejte ředidla, benzín, alkohol, abrasivní prostředky nebo jiné agresivní čisticí prostředky. Při jejich použití by mohlo dojít k poškození LCD panelu a krytu přístroje.

## Poznámka

- Pro čištění povrchu panelu je doporučeno používat prostředek ScreenCleaner (volitelné příslušenství).

## ● Panel

- Povrch displeje otřete pomocí měkké bavlněné utěrky nebo čisticího papíru na optiku.
- V případě vzdorujících skvrn můžete navlhčit část utěrky vodou pro lepší čisticí účinek. Poté opět otřete panel pomocí suché utěrky.

## ● Kryt přístroje

- Přístroj otřete měkkou utěrkou, mírně navlhčenou ve slabém čisticím prostředku.

# Pohodlné používání monitoru

---

- Příliš tmavá nebo jasná obrazovka může mít vliv na vaše oči. Vždy upravte jas monitoru podle okolních podmínek.
- Při dlouhodobém sledování monitoru se mohou vaše oči unavit. Každou hodinu si vždy na 10 minut odpočiňte.

# OBSAH

<b>Titulní strana</b> .....	<b>1</b>		
<b>Návod k obsluze</b> .....	<b>1</b>		
<b>Barevný LCD monitor</b> .....	<b>1</b>		
Umístění varovných nápisů.....	2		
<b>Poznámky k tomuto monitoru</b> .....	<b>3</b>		
<b>Čištění</b> .....	<b>4</b>		
● Panel.....	4		
● Kryt přístroje.....	4		
<b>Pohodlné používání monitoru</b> .....	<b>4</b>		
<b>OBSAH</b> .....	<b>5</b>		
<b>Kapitola 1 Úvod</b> .....	<b>7</b>		
<b>1-1. Vlastnosti</b> .....	<b>7</b>		
<b>1-2. Popis funkcí a ovládacích prvků</b> .....	<b>8</b>		
● Předtím než použijete dálkový ovladač.....	9		
Vložení baterie.....	9		
Dosah dálkového ovladače.....	9		
<b>1-3. EIZO LCD Utility disk</b> .....	<b>10</b>		
● Obsah disku a přehled softwaru.....	10		
● Použití programu „ScreenManager Pro for LCD (DDC/CI)/EIZO ScreenSlicer“.....	10		
<b>1-4. Základní ovládání a funkce</b> .....	<b>11</b>		
● Základní ovládání menu s nastavením.....	11		
● Funkce.....	12		
<b>Kapitola 2 Nastavení obrazu</b> .....	<b>13</b>		
<b>2-1. Kompatibilní rozlišení/formáty</b> .....	<b>13</b>		
Analogový vstupní signál (D-Sub).....	13		
Digitální vstup (DVI-D, HDMI: PC signál) ...	13		
Digitální vstup (HDMI: videosignál).....	13		
<b>2-2. Nastavení rozlišení</b> .....	<b>14</b>		
Windows 7.....	14		
Windows Vista.....	14		
Windows XP.....	14		
Mac OS X.....	14		
<b>2-3. Nastavení barev</b> .....	<b>15</b>		
● Volba režimu zobrazení (Color Mode).....	15		
● Provádění pokročilých nastavení.....	16		
● Nastavitelné položky v každém režimu.....	16		
● Nastavení jasu „Brightness“.....	17		
● Nastavení úrovně černé „Black Level“.....	17		
● Nastavení kontrastu „Contrast“.....	17		
● Nastavení sytosti barev „Saturation“.....	18		
● Nastavení odstínu „Hue“.....	18		
● Nastavení barevné teploty „Temperature“.....	19		
● Nastavení hodnoty gama „Gamma“.....	20		
● Nastavení zisku „Gain“.....	20		
● Nastavení funkce ContrastEnhancer „ContrastEnhancer“.....	21		
● Nastavení čistšího obrazu „Smart Resolution“.....	22		
● Nastavení intenzity overdrive „Overdrive“.....	23		
<b>2-4. Nastavení obrazovky</b> .....	<b>23</b>		
● Digitální vstupní signál.....	23		
● Analogový vstupní signál.....	23		
<b>2-5. Změna velikosti obrazu</b> .....	<b>27</b>		
● Analogový vstup (D-Sub)/Digitální vstup (DVI-D, HDMI: PC signál).....	27		
● Digitální vstup (HDMI: videosignál).....	28		
Zvětšení obrazu „Overscan“.....	28		
<b>Kapitola 3 Nastavení monitoru</b> .....	<b>29</b>		
<b>3-1. Nastavení hlasitosti</b> .....	<b>29</b>		
● Chcete-li zvýšit/snížit hlasitost.....	29		
● Chcete-li dočasně ztlumit zvuk.....	29		
<b>3-2. Přepínání zdroje zvuku pro vstup HDMI „Source“</b> .....	<b>29</b>		
<b>3-3. Nastavení zvukové úrovně „Sound Level“</b> .....	<b>30</b>		
<b>3-4. Zapnutí/vypnutí DDC/CI komunikace „DDC/CI“</b> .....	<b>30</b>		
<b>3-5. Zámek tlačítek „Key Lock“</b> .....	<b>30</b>		
<b>3-6. Nastavení zobrazování loga EIZO „Logo“</b> .....	<b>31</b>		
<b>3-7. Nastavení jazyka „Language“</b> .....	<b>31</b>		
<b>3-8. Změna metody autentizace pro HDMI vstup</b> .....	<b>31</b>		
<b>3-9. Resetování monitoru do výchozího stavu</b> .....	<b>32</b>		
● Resetování nastavení barev „Color Reset“... ..	32		
● Obnovení všech nastavení do výchozího stavu „Reset“.....	32		
<b>Kapitola 4 Funkce úspory energie</b> .....	<b>33</b>		
<b>4-1. Nastavení úsporného režimu „Power Save“</b> .....	<b>33</b>		
● Monitor.....	33		
● Zvukový výstup.....	34		
<b>4-2. Nastavení indikátoru napájení „Power Indicator“</b> .....	<b>34</b>		
<b>4-3. Zapnutí/vypnutí automatické úpravy jasu „Auto EcoView“</b> .....	<b>35</b>		
<b>4-4. Kontrola míry úspory energie</b> .....	<b>35</b>		
<b>4-5. Zapnutí/vypnutí automatického vypínání „Off Timer (min)“</b> .....	<b>35</b>		
<b>Kapitola 5 Zapojení kabelů</b> .....	<b>37</b>		
<b>5-1. Připojení více externích zařízení</b> .....	<b>37</b>		
● Přepínání mezi vstupními signály.....	37		
<b>Kapitola 6 Řešení problémů</b> .....	<b>38</b>		

<b>Kapitola 7 Reference .....</b>	<b>42</b>
7-1. Upevnění přidavného ramena .....	42
7-2. Montáž základny stojanu .....	43
7-3. Zobrazení informací o monitoru „Information“ .....	43
7-4. Technické údaje .....	44
7-5. Slovníček .....	47
7-6. Přednastavené režimy .....	49
<b>Příloha .....</b>	<b>50</b>
Ochranné známky .....	50
Licence .....	50
ENERGY STAR .....	51
TCO .....	51
FCC prohlášení o shodě .....	51
OMEZENÁ ZÁRUKA .....	52
Informace k recyklaci .....	53

# Kapitola 1 Úvod

Děkujeme vám, že jste se rozhodli pro tento LCD monitor EIZO.

## 1-1. Vlastnosti

- 23" širokoúhlý LCD panel
- Podpora rozlišení 1920 × 1080.
- LCD panel s širokým pozorovacím úhlem  
IPS panel s horizontálním a vertikálním pozorovacím úhlem 178°.
- 2 HDMI konektory  
Podpora připojení PC pomocí HDMI vstupu dovoluje připojit až 3 různé digitální signály z PC.
- Funkce Color Mode umožňuje zvolit optimální zobrazovací režim pro aktuální obraz.  
Režim Paper poskytuje pro oči příjemné zobrazení, které se velmi podobá potištěnému papíru.  
Viz „Volba režimu zobrazení (Color Mode)“ (str. 15).
- Funkce ContrastEnhancer  
Automaticky upravuje kontrast podle aktuálního obrazu a umožňuje tak zobrazit vysoce kontrastní a ostrý obraz.  
Viz „Nastavení funkce ContrastEnhancer „ContrastEnhancer““ (str. 21).
- Funkce Smart Resolution  
Umožňuje živější a jasnější zobrazení díky zvýšení vnímaného rozlišení obrazu.  
Navíc lze docílit obrazu, který nebude vypadat nepřirozeně nebo zkršeně, díky detekci oblastí obsahujících pleťové odstíny, text či video a následnou opravou všech těchto oblastí.  
Viz „Nastavení čistšího obrazu „Smart Resolution““ (str. 22).
- Dva speciální gama režimy („Power1“, „Power2“) vhodné pro hraní her  
Obraz bude zaostřen díky zesílení kontrastu u středních tónů (Power1) nebo tmavých tónů (Power2).  
Viz „Nastavení hodnoty gama „Gamma““ (str. 20).
- Možnost volby různých režimů velikosti obrazu, například Normal (obraz je zobrazen bez zvětšení), Letterbox, Overscan (oříznutí okrajových částí obrazu)  
Viz „2-5. Změna velikosti obrazu“ (str. 27).
- Příbalený software „ScreenManager Pro for LCD (DDC/CI)“ pro úpravy obrazu pomocí myši a klávesnice.  
Viz „1-3. EIZO LCD Utility disk“ (str. 10).
- Dálkový ovladač pro snadnou obsluhu a nastavení monitoru.  
Viz „1-2. Popis funkcí a ovládacích prvků“ (str. 8).
- Příbaleny jsou barevné proužky (ve třech barvách) určené k nalepení do spodní části monitoru  
Zvolte si oblíbenou barvu pro oživení vašeho monitoru.  
Viz „Návod pro instalaci“.
- HDCP (High-bandwidth Digital Content Interface)
- Vestavěné stereo reproduktory a konektor pro sluchátka  
Viz „1-2. Popis funkcí a ovládacích prvků“ (str. 8).

## 1-2. Popis funkcí a ovládacích prvků

### Monitor

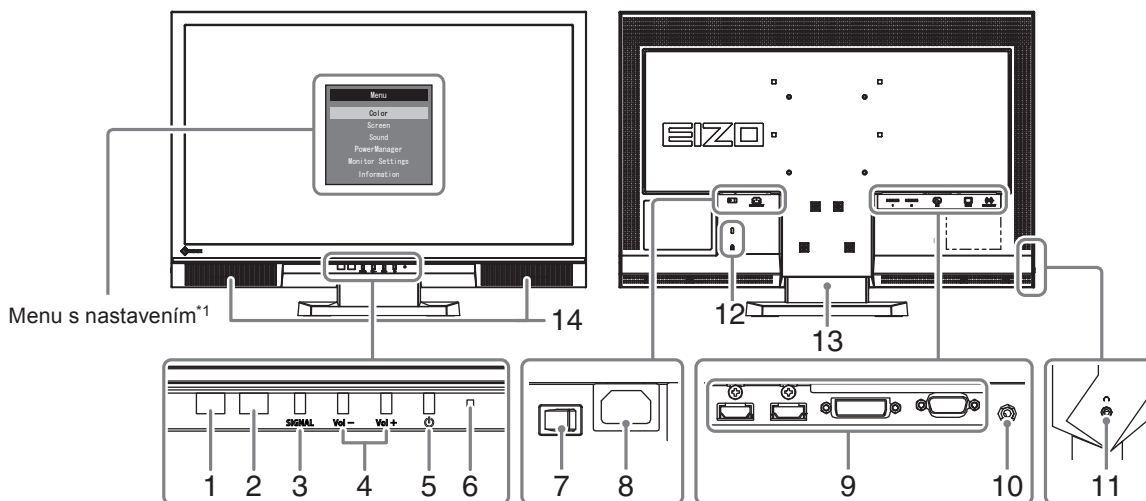

<b>1. Snímač Auto EcoView</b>	Detekuje okolní světlo. Funkce Auto EcoView ( <a href="#">str. 35</a> ).
<b>2. Čidlo dálkového ovladače</b>	Přijímá signály z dálkového ovladače.
<b>3. Tlačítko SIGNAL</b>	Přepíná zobrazený vstupní signál ( <a href="#">str. 37</a> ). PC1 (DVI) → PC2 (D-SUB) → HDMI1 → HDMI2
<b>4. Tlačítko Vol - / Vol +</b>	Zobrazení menu s nastavením hlasitosti pro zesílení / zeslabení zvuku.
<b>5. Tlačítko ⏻</b>	Zapnutí/vypnutí napájení.
<b>6. Indikátor napájení</b>	Indikuje provozní stav monitoru. Modrý: V provozu Oranžový: Úsporný režim Červený: Napájení vypnuto OFF: Hlavní vypínač vypnutý
<b>7. Hlavní síťový vypínač</b>	Zapnutí/vypnutí síťového napájení.
<b>8. Napájecí konektor</b>	Pro připojení napájecího kabelu.
<b>9. Vstupní signálové zásuvky</b>	Vlevo: 2 × HDMI konektor (HDMI1, HDMI2) / Uprostřed: DVI-D konektor / Vpravo: Konektor D-Sub mini 15-pin
<b>10. Stereo mini jack</b>	Pro připojení stereo mini jack kabelu.
<b>11. Konektor pro sluchátka</b>	Umožňuje připojení sluchátek.
<b>12. Otvor pro bezpečnostní zámek</b>	Podporuje bezpečnostní systém Kensington MicroSaver.
<b>13. Stojan*<sup>2</sup></b>	Slouží k nastavení sklonu monitoru.
<b>14. Reproduktor</b>	Zajišťuje zvukový výstup.

\*<sup>1</sup> Viz „Základní ovládání menu s nastavením“ ([str. 11](#)).

\*<sup>2</sup> Po odmontování stojanu lze připevnit jiný držák / stojan dle vaší volby (viz „7-1. Upevnění přídatného ramena“ ([str. 42](#))).



## Dálkový ovladač

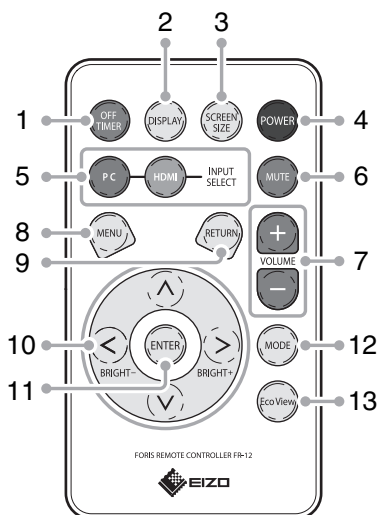

1. OFF TIMER	Nastavení času do vypnutí monitoru.
2. DISPLAY	Zobrazí aktuální vstup signálu.
3. SCREEN SIZE	Změna velikosti obrazu.
4. POWER	Zapnutí/vypnutí napájení.
5. INPUT SELECT	Přepíná zobrazený vstupní signál.
PC	PC1 (DVI) → PC2 (D-SUB)
HDMI	HDMI1 → HDMI2
6. MUTE	Dočasné ztišení zvuku.
7. VOLUME +/-	Nastavení hlasitosti.
8. MENU	Zobrazení/opuštění menu s nastavením.
9. RETURN	Návrat do předchozího menu během ovládání menu.
10. </> / ^ / v / >	<ul style="list-style-type: none"> <li>Volba a zvýšení/snížení nastavované hodnoty pro pokročilá nastavení s využitím Setting menu.</li> <li>&lt;/&gt; : Zobrazí menu s nastavením jasu (str. 17).</li> </ul>
11. ENTER	Potvrzení položky v menu, uložení nastavených hodnot.
12. MODE	Přepíná barevný režim.
13. EcoView	Zobrazení/opuštění menu EcoView.

### ● Předtím než použijete dálkový ovladač

#### Vložení baterie

1. Zatláče západku ve směru šipky (1) a vytáhněte přihrádku pro baterii (2).
2. Vložte baterii, kladným pólem směrem nahoru. (Typ baterie: CR2032)
3. Zasuňte přihrádku s baterií, dokud nedojde k jejímu zacvaknutí.

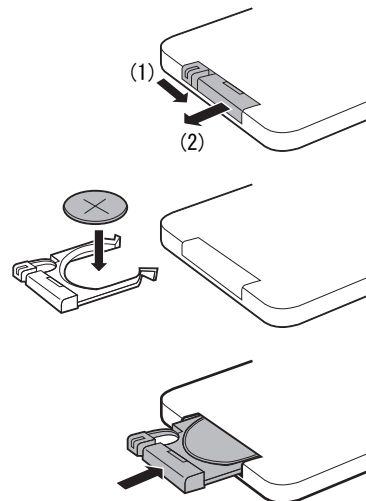

#### Dosah dálkového ovladače

Dálkový ovladač používejte v níže uvedeném rozsahu.

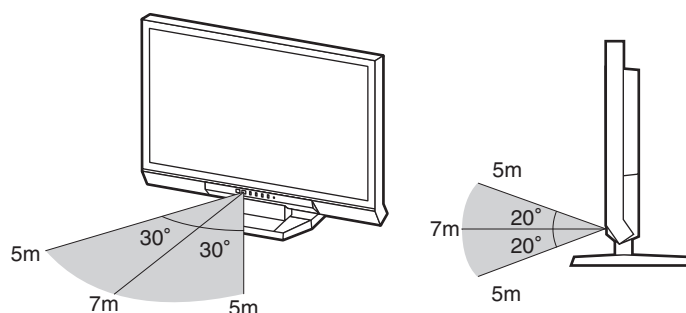

## 1-3. EIZO LCD Utility disk

K monitoru je přibalen CD-ROM disk „EIZO LCD Utility Disk“. V následující tabulce je uveden obsah disku a přehled softwarových aplikací.

### ● Obsah disku a přehled softwaru

Na disku se nacházejí softwarové aplikace pro nastavení monitoru a Návod k obsluze. Informace o tom, jak spustit software nebo jak přistupovat k souborům, naleznete v souboru Readme.txt na disku.

Položka	Popis	Windows	Macintosh
Soubor Readme.txt		√	√
Soubory se vzory pro seřízení obrazovky	Používají se při ručním nastavování analogového vstupního signálu.	√	√
ScreenManager Pro for LCD (DDC/CI)	Software pro úpravu obrazu pomocí myši a klávesnice Tento software nefunguje na počítači připojeném pomocí HDMI vstupu.	√	-
EIZO ScreenSlicer	Software umožňující rozdělit obrazovku a efektivně zobrazit několik oken.	√	-
Návod k obsluze k tomuto monitoru (PDF soubor)		√	√

### ● Použití programu „ScreenManager Pro for LCD (DDC/CI)/EIZO ScreenSlicer“

Popis instalace a používání programu „ScreenManager Pro for LCD (DDC/CI)/EIZO ScreenSlicer“ je uveden v příslušném návodu na CD disku.

## 1-4. Základní ovládání a funkce

### ● Základní ovládání menu s nastavením

#### 1. Zobrazení menu s nastavením

1. Stiskněte  na dálkovém ovladači. Objeví se menu s nastavením.

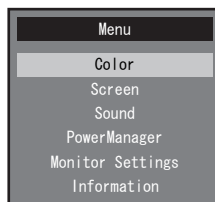

#### 2. Nastavování/úpravy

1. Pomocí ,  zvolte menu, které chcete nastavovat a pak stiskněte . Objeví se submenu.

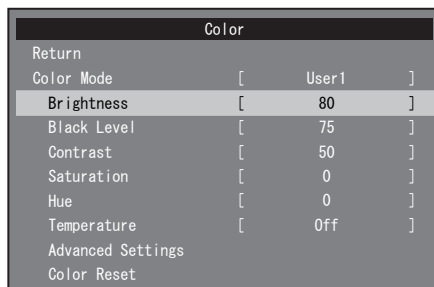

2. Pomocí ,  zvolte položku, kterou chcete nastavovat a pak stiskněte . Objeví se menu s nastavením.

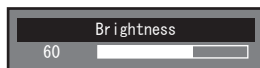

3. Pomocí , , ,  upravte/nastavte zvolenou položku a pak stiskněte .

#### 3. Opuštění

1. Stiskněte .

---

##### Poznámka

- Pro návrat do předchozího menu stiskněte .
-

## ● Funkce

Následující tabulka obsahuje seznam všech položek a nastavení v obrazkovém menu.

Hlavní menu	Nastavení	Reference	
Color* <sup>1</sup>	Color Mode	„2-3. Nastavení barev“ (str. 15)	
	Brightness		
	Black Level		
	Contrast		
	Saturation		
	Hue		
	Temperature		
	Advanced Settings		Gamma
			Gain
		ContrastEnhancer	
Smart Resolution			
Overdrive			
Color Reset	„3-9. Resetování monitoru do výchozího stavu“ (str. 32)		
Screen	Auto Screen Adjust* <sup>2</sup>	„2-4. Nastavení obrazovky“ (str. 23)	
	Auto Range Adjust* <sup>2</sup>		
	Clock* <sup>2</sup>		
	Phase* <sup>2</sup>		
	Position* <sup>2</sup>		
	Color Space* <sup>3</sup>		
	Smoothing		
Sound	Source* <sup>3</sup>	„3-2. Přepínání zdroje zvuku pro vstup HDMI „Source““ (str. 29)	
	Sound Level	„3-3. Nastavení zvukové úrovně „Sound Level““ (str. 30)	
	Power Save	„4-1. Nastavení úsporného režimu „Power Save““ (str. 33)	
PowerManager	Power Save	„4-1. Nastavení úsporného režimu „Power Save““ (str. 33)	
Monitor Settings	DDC/CI	„3-4. Zapnutí/vypnutí DDC/CI komunikace „DDC/CI““ (str. 30)	
	Key Lock	„3-5. Zámek tlačítek „Key Lock““ (str. 30)	
	Logo	„3-6. Nastavení zobrazování loga EIZO „Logo““ (str. 31)	
	Power Indicator	„4-2. Nastavení indikátoru napájení „Power Indicator““ (str. 34)	
	Language	„3-7. Nastavení jazyka „Language““ (str. 31)	
	Reset	„3-9. Resetování monitoru do výchozího stavu“ (str. 32)	
Information		„7-3. Zobrazení informací o monitoru „Information““ (str. 43)	

\*<sup>1</sup> Nastavení dostupná v menu „Color“ závisejí na zvoleném barevném režimu. Výše uvedená tabulka zobrazuje submenu při zvoleném režimu User1 nebo User2.

\*<sup>2</sup> Tyto funkce lze nastavovat pro analogový vstup.

\*<sup>3</sup> Tato funkce je dostupná pro vstup HDMI.

# Kapitola 2 Nastavení obrazu

## 2-1. Kompatibilní rozlišení/formáty

Tento monitor podporuje následující rozlišení a formáty signálu.

### Analogový vstupní signál (D-Sub)

Rozlišení	Podporované signály	Vertikální frekvence	Bodová frekvence
640 × 480	VGA, VESA, CEA-861	až 75 Hz	148.5 MHz (Max.)
720 × 400	VGA TEXT	70 Hz	
800 × 600	VESA	až 75 Hz	
1024 × 768	VESA	až 75 Hz	
1280 × 720	CEA-861	60 Hz	
1280 × 960	VESA	60 Hz	
1280 × 1024	VESA	až 75 Hz	
1680 × 1050	VESA CVT, VESA CVT RB	60 Hz	
1920 × 1080*	CEA-861	60 Hz	

### Digitální vstup (DVI-D, HDMI: PC signál)

Rozlišení	Podporované signály	Vertikální frekvence	Bodová frekvence
640 × 480	VGA, CEA-861	60 Hz	148.5 MHz (Max.)
720 × 400	VGA TEXT	70 Hz	
800 × 600	VESA	60 Hz	
1024 × 768	VESA	60 Hz	
1280 × 720	CEA-861	60 Hz	
1280 × 960	VESA	60 Hz	
1280 × 1024	VESA	60 Hz	
1680 × 1050	VESA CVT, VESA CVT RB	60 Hz	
1920 × 1080*	CEA-861	60 Hz	

Použitá grafická karta musí vyhovovat standardům VESA a CEA-861.

\* Doporučené rozlišení

### Digitální vstup (HDMI: videosignál)

- Videosignál
  - VGA / 525p (480p) / 750p (720p) / 1125p (1080p): 60 Hz
  - 625p (576p) / 750p (720p) / 1125p (1080p): 50 Hz
- Audiosignál
  - 2kan. lineární PCM (32 kHz / 44,1 kHz / 48 kHz)

## 2-2. Nastavení rozlišení

---

Když po připojení monitoru k počítači zjistíte, že je rozlišení nesprávné nebo když chcete změnit rozlišení, postupujte takto:

### Windows 7

1. Klepněte pravým tlačítkem myši na volném místě plochy.
2. Z nabídky vyberte „Screen resolution“ (Rozlišení obrazovky).
3. V dialogovém okně „Screen Resolution“ zvolte monitor.
4. Kliknutím na „Resolution“ (Rozlišení) zvolte požadované rozlišení.
5. Klikněte na tlačítko [OK].
6. V potvrzujícím dialogu klepněte na [Keep changes] (Ponechat změny).

### Windows Vista

1. Klepněte pravým tlačítkem myši na volném místě plochy.
2. Z nabídky vyberte „Personalize“.
3. V okně „Personalization“ klepněte na „Display Settings“.
4. V dialogu „Display Settings“ vyberte záložku „Monitor“ a v políčku „Resolution“ zvolte požadované rozlišení.
5. Klikněte na tlačítko [OK].
6. V potvrzujícím dialogu klikněte na [Yes] (Ano).

### Windows XP

1. Klepněte pravým tlačítkem myši na volném místě plochy.
2. Z nabídky vyberte „Properties“.
3. V zobrazeném dialogu „Display Properties“ vyberte záložku „Settings“ a v políčku „Screen resolution“ zvolte rozlišení.
4. Kliknutím na tlačítko [OK] dialog uzavřete.

### Mac OS X

1. Vyberte „System Preferences“ z nabídky Apple.
2. Po zobrazení dialogu „System Preferences“ klepněte na „Displays“ a „Hardware“.
3. V dialogu vyberte záložku „Display“ a zvolte požadované rozlišení v políčku „Resolutions“.
4. Vaše volba se projeví okamžitě. Pokud jste s nastavením spokojeni, uzavřete okno.

## 2-3. Nastavení barev

### ● Volba režimu zobrazení (Color Mode)

Tato funkce umožňuje snadnou volbu požadovaného režimu barev v závislosti na použití monitoru.

#### Obrazové režimy

Režim	Použití
User1	Zvolte jeden z těchto uživatelských režimů pro definování sady požadovaných parametrů.
User2	
sRGB	Vhodné pro přesnou reprodukci barev s sRGB kompatibilními zařízeními.
Paper	Vytváří efekt potištěného papíru díky snížení kontrastu a barevné teploty.
Game	Vhodné pro hraní počítačových her.
Cinema	Vhodné pro sledování filmů.

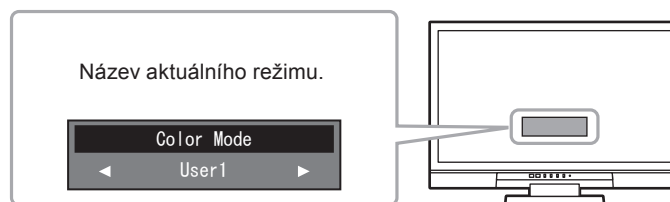

#### Postup

1. Stiskněte **(MODE)** na dálkovém ovladači.  
Název režimu se objeví ve středu obrazovky.
2. Po každém stisku **(MODE)** se zvolí vždy následující režim v seznamu.  
Zatímco je zobrazeno menu s volbou režimu, můžete pomocí **(←)** nebo **(→)** přepínat aktuální režim.

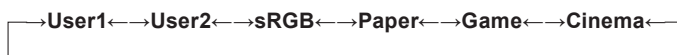

#### Poznámka

- Menu s nastavením (Setting menu) a menu s volbou režimu (Mode menu) nemohou být zobrazena současně.
- „ScreenManager Pro for LCD (DDC/CI)“ umožňuje automatické přepínání režimu barev v závislosti na spuštěné aplikaci (viz „Kapitola 3 Auto Fine-Contrast“ v návodu k použití programu „ScreenManager Pro for LCD (DDC/CI)“).

## ● Provádění pokročilých nastavení

Menu „Color“ v obrazovkovém menu umožňuje nezávisle upravovat nastavení barev pro jednotlivé režimy.

### Upozornění

- Monitor potřebuje asi 30 minut, než se jeho elektronické obvody stabilizují. Po zapnutí monitoru počkejte minimálně 30 minut než začnete upravovat nastavení.
- Před nastavováním barev pro analogový signál proveďte nejprve nastavení rozsahu (viz „Automatické nastavení gradace barev „Auto Range Adjust““ (str. 26)).
- Stejný obraz může na více monitorech vypadat mírně odlišně kvůli charakteristickým vlastnostem každého monitoru. Jemné nastavení barev proveďte pomocí vizuálního porovnání obou monitorů.

### Poznámka

- Hodnoty uvedené v „K“ slouží pouze pro orientaci.
- Díky programu „ScreenManager Pro for LCD (DDC/CI)“ můžete provádět nastavení barev s použitím myši a klávesnice vašeho počítače. (Viz „Kapitola 4 Color Adjustment“ v návodu k použití pro „ScreenManager Pro for LCD (DDC/CI)“.)

## ● Nastavitelné položky v každém režimu

Nastavitelné položky jsou závislé na režimu. (Nemůžete vybrat funkce, které nelze nastavovat/upravovat.)  
Informace o tom, jak nastavit jednotlivé funkce, naleznete na následujících stranách.

√: Nastavitelné - Nelze nastavit

Funkce		Color Mode				
		User1 User2	sRGB	Paper	Game	Cinema
Brightness		√	√	√	√	√
Black Level		√	-	-	√	√
Contrast		√	-	-	√	√
Saturation		√	-	-	√	√
Hue		√	-	-	√	√
Temperature		√	-	√	√	√
Advanced Settings	Gamma	√	-	-	√	-
	Gain	√	-	-	-	-
	ContrastEnhancer	√	-	-	√	√
	Smart Resolution	√	-	√	√	√
	Overdrive	√	-	-	√	-
Color Reset		√	√	√	√	√



## ● Nastavení jasu „Brightness“

Jas obrazovky se nastavuje díky změně intenzity podsvícení (světelného zdroje za LCD panelem).

### **Nastavitelný rozsah**

0 až 100

### **Postup**

1. Stiskněte (<) nebo (>).  
Objeví se menu Brightness.
2. Pomocí (<) nebo (>) proveďte nastavení.
3. Stiskem (ENTER) opusťte menu.

---

#### **Poznámka**

- Pokud máte pocit, že je obraz příliš tmavý, i když je jas nastaven na 100, proveďte nastavení kontrastu.
  - Další možností je použití volby „Brightness“ v sekci „Color“ v obrazovkovém menu.
- 

## ● Nastavení úrovně černé „Black Level“

Tato funkce umožňuje nastavit úroveň černé barvy.

### **Nastavitelný rozsah**

0 až 100

### **Postup**

1. V menu s nastavením zvolte „Color“ a stiskněte (ENTER).
2. V menu „Color“ vyberte „Black Level“ a stiskněte (ENTER).  
Objeví se menu „Black Level“.
3. Pomocí (<) nebo (>) proveďte nastavení.
4. Stiskem (ENTER) ukončíte nastavení.

---

#### **Poznámka**

- Po dokončení nastavení úrovně černé, upravte podle potřeby opět kontrast.
- 

## ● Nastavení kontrastu „Contrast“

Kontrast obrazu se upravuje změnou úrovně videosignálu.

### **Nastavitelný rozsah**

0 až 100

### **Postup**

1. V menu s nastavením zvolte „Color“ a stiskněte (ENTER).
2. V menu „Color“ vyberte „Contrast“ a stiskněte (ENTER).  
Objeví se menu „Contrast“.
3. Pomocí (<) nebo (>) proveďte nastavení.
4. Stiskem (ENTER) ukončíte nastavení.

---

#### **Poznámka**

- Při kontrastu 50 jsou zobrazeny všechny barevné stupně (pouze PC vstup).
  - Při nastavování monitoru je vhodné před nastavením kontrastu nejprve nastavit jas, aby nedošlo ke ztrátě některých stupňů jasu.
  - Nastavení kontrastu proveďte v následujících případech.
    - Pokud vám připadá obraz příliš tmavý, i když je jas nastaven na 100 (Nastavte kontrast na hodnotu vyšší než 50).
-





## ● Nastavení sytosti barev „Saturation“

Tato funkce umožňuje nastavit sytost barev.

### **Nastavitelný rozsah**

-50 až 50

### **Postup**

1. V menu s nastavením zvolte „Color“ a stiskněte .
2. V menu „Color“ vyberte „Saturation“ a stiskněte .  
Objeví se menu „Saturation“.
3. Pomocí  nebo  proveďte nastavení.
4. Stiskem  ukončíte nastavení.

---

### **Upozornění**

- Použitím této funkce může dojít ke ztrátě některých barevných odstínů.

---

### **Poznámka**

- Při minimální hodnotě (-50) bude obraz monochromatický.
- 





## ● Nastavení odstínu „Hue“

Tato funkce umožňuje nastavit barevný odstín.

### **Nastavitelný rozsah**

-50 až 50

### **Postup**

1. V menu s nastavením zvolte „Color“ a stiskněte .
2. V menu „Color“ vyberte „Hue“ a stiskněte .  
Objeví se menu „Hue“.
3. Pomocí  nebo  proveďte nastavení.
4. Stiskem  ukončíte nastavení.

---

### **Upozornění**

- Použitím této funkce může dojít ke ztrátě některých barevných odstínů.
-

## ● Nastavení barevné teploty „Temperature“

Teplotu barev je možné změnit.





Teplota barev se obvykle používá pro vyjádření odstínu „bílé“ a/nebo „černé“ pomocí numerické hodnoty. Hodnota se udává ve stupních „K“ (Kelvina).

Při vyšších teplotách jsou bílé tóny zabarveny do modra, zatímco při nižších teplotách do červena. Pro každou zvolenou teplotu barev se nastaví přednastavená hodnota zisku (Gain).

### **Nastavitelný rozsah**

Off, 4000 K – 10000 K (s krokem 500 K, včetně hodnoty 9300 K)

### **Postup**

1. V menu s nastavením zvolte „Color“ a stiskněte .
2. V menu „Color“ vyberte „Temperature“ a stiskněte .  
Objeví se menu „Temperature“.
3. Pomocí  nebo  proveďte nastavení.
4. Stiskem  ukončíte nastavení.

---

### **Poznámka**

- „Gain“ umožňuje provést pokročilejší nastavení (viz „Nastavení zisku „Gain““ (str. 20)).
  - Pokud nastavíte „Off“, bude obraz zobrazen s přirozeným podáním barev daného monitoru (Gain: 100 pro každou složku RGB).
  - Pokud změníte zisk, přepne se teplota barev na „Off“.
-







## ● Nastavení hodnoty gama „Gamma“

Pomocí této funkce lze nastavit hodnotu gama. Jas monitoru se také mění v závislosti na vstupním signálu, avšak míra změny není proporcionální vůči vstupnímu signálu. Zajištění rovnoměrné závislosti jasu monitoru na vstupním signálu se označuje jako „gama korekce“.

### **Nastavitelný rozsah**

1.8, 2.0, 2.2, 2.4, 2.6, 2.8, Power1, Power2

### **Postup**

1. V menu s nastavením zvolte „Color“ a stiskněte .
2. V menu „Color“ zvolte „Advanced Settings“ a stiskněte .
3. V menu „Advanced Settings“ vyberte „Gamma“ a stiskněte .  
Objeví se menu „Gamma“.
4. Pomocí  nebo  proveďte nastavení.
5. Stiskem  ukončíte nastavení.

---

### **Poznámka**

- Volba „Power1“ pomáhá zостřit polotónové obrazy díky zvýšení jejich kontrastu.
  - Volba „Power2“ slouží k lepšímu zobrazení tmavých obrazů díky zvýšení kontrastu tmavých odstínů.
- 







## ● Nastavení zisku „Gain“

Jas jednotlivých barevných složek červená/zelená/modrá je označován jako zisk „Gain“. Nastavením zisku lze také změnit odstín „bílé“.

### **Nastavitelný rozsah**

0 až 100

### **Postup**

1. V menu s nastavením zvolte „Color“ a stiskněte .
2. V menu „Color“ zvolte „Advanced Settings“ a stiskněte .
3. V menu „Advanced Settings“ vyberte „Gain“ a stiskněte .  
Objeví se menu „Gain“.
4. Pomocí  nebo  nastavte zisk pro červenou, zelenou a modrou složku.
5. Stiskem  ukončíte nastavení.

---

### **Upozornění**

- Použitím této funkce může dojít ke ztrátě některých barevných odstínů.
- 







### **Poznámka**

- Hodnota zisku se mění podle zvolené teploty barev.
  - Pokud změníte zisk, přepne se teplota barev na „Off“.
-

## ● Nastavení funkce ContrastEnhancer „ContrastEnhancer“

Tato funkce umožňuje zapnout automatické nastavení kontrastu v závislosti na aktuálně zobrazeném obrazu.

### **Postup**

1. V menu s nastavením zvolte „Color“ a stiskněte .
2. V menu „Color“ zvolte „Advanced Settings“ a stiskněte .
3. V menu „Advanced Settings“ vyberte „ContrastEnhancer“ a stiskněte .  
Objeví se menu „ContrastEnhancer“.
4. Pomocí  nebo  zvolte „Enable“ nebo „Disable“.
5. Stiskem  ukončíte nastavení.

---

### **Poznámka**

- Volba „Enable“ umožňuje zobrazit vysoce kontrastní a ostrý obraz.
-

## ● Nastavení čistšího obrazu „Smart Resolution“

Tato funkce umožňuje živější a jasnější zobrazení díky zvýšení vnímaného rozlišení obrazu. Navíc lze docílit obrazu, který nebude vypadat nepřirozeně nebo zkraseně, díky detekci oblastí obsahujících pleťové odstíny, text či video a následnou opravou všech těchto oblastí.

Tento monitor umožňuje nastavit úroveň vnímaného rozlišení („Level“) a také stupeň opravy pro oblasti s pleťovými tóny, textem a videem („Skin Tone Enhancer“, „Text Enhancer“, „Video Area Enhancer“).

Detailní informace o úpravách jsou uvedeny níže:

Skin Tone Enhancer	Detekuje pleťové tóny v obraze a upravuje pleťové tóny, aby vypadaly přirozeně.
Text Enhancer	Detekuje texty v obraze a upravuje barevnost textu a rozmazání okolo textu. (Doporučujeme použití digitálního vstupního signálu.)
Video Area Enhancer	Nastavení pro nejvhodnější vnímané rozlišení pro pohyblivý obraz a pro nehybný obraz se liší, a proto stejné nastavení může vypadat odlišně. Detekuje pohyblivý obraz a upravuje jeho zobrazení tak, aby pohyblivý a nehybný obraz působily stejným vizuálním dojmem.











### Upozornění

- „Text Enhancer“ je dostupný pouze tehdy, je-li „Screen Size“ nastaveno na „Normal“.
- „Video Area Enhancer“ je dostupný pouze pro digitální vstupní signál.







### Poznámka

- Pokud chcete vypnout „Smart Resolution“, nastavte „Level“ na „Off“.
- Je-li „Level“ nastaven na „Off“, nelze zvolit položky „Skin Tone Enhancer“, „Text Enhancer“ a „Video Area Enhancer“.

### Postup

1. V menu s nastavením zvolte „Color“ a stiskněte .
2. V menu „Color“ zvolte „Advanced Settings“ a stiskněte .
3. V menu „Advanced Settings“ vyberte „Smart Resolution“ a stiskněte .
4. V menu „Smart Resolution“ vyberte „Level“ a stiskněte .
- Objeví se menu „Level“.
5. Pomocí  nebo  proveďte nastavení.
6. Pro dokončení nastavení pokračujte krokem 9.  
Pro postupné nastavení „Skin Tone Enhancer“, „Text Enhancer“ a „Video Area Enhancer“ pokračujte krokem 7.
7. Vyberte položku, kterou chcete upravit, a stiskněte .
- Objeví se menu s daným nastavením.
8. Pomocí  nebo  zvolte „Enable“ nebo „Disable“.
9. Stiskem  ukončíte nastavení.

### Poznámka

- Aktuální nastavení položek „Level“, „Skin Tone Enhancer“, „Text Enhancer“ a „Video Area Enhancer“ lze ověřit na demo obrazovce.  
Pokud podržíte stisknuté tlačítko  nebo  déle než 2 sekundy, zatímco je zobrazeno menu „Smart Resolution“, vstoupí monitor do demo režimu. Pro návrat do normálního režimu, podržte stisknuté tlačítko  nebo  déle než 2 sekundy.
  - Levá polovina obrazovky: Smart Resolution zapnuto
  - Pravá polovina obrazovky: Smart Resolution vypnuto
- Během demo režimu lze přepínat všechny volby.  
Pokud není zobrazeno „Setting menu“, stiskněte ,  nebo  pro opětovné zobrazení menu.
- Je-li „Video Area Enhancer“ nastaven na „Enable“, zobrazí se kolem detekované oblasti s videem fialový rámeček.







## ● Nastavení intenzity overdrive „Overdrive“

Tato funkce umožňuje nastavit úroveň funkce Overdrive podle aktuálního použití monitoru. Nastavením volby „Enhanced“ můžete zvýšit plynulost u pohyblivého obrazu.

### **Nastavitelný rozsah**

Enhanced, Standard, Off

### **Postup**

1. V menu s nastavením zvolte „Color“ a stiskněte .
2. V menu „Color“ zvolte „Advanced Settings“ a stiskněte .
3. V menu „Advanced Settings“ vyberte „Overdrive“ a stiskněte .
- Objeví se menu „Overdrive“.
4. Pomocí  nebo  proveďte nastavení.
5. Stiskem  ukončíte nastavení.

---

### **Upozornění**

- Funkce Overdrive je vypnuta v následujících případech:
    - Vertikální frekvence vstupního signálu je vyšší než 60 Hz
    - Velikost obrazu je „Normal“ (kromě případu, kdy je rozlišení 1920 x 1080) nebo „Letterbox“
- 

## 2-4. Nastavení obrazovky

---

### ● Digitální vstupní signál

Při digitálním vstupním signálu je obraz vždy správně zobrazen na základě přednastavených hodnot monitoru. Pokud se však některé znaky/řádky jeví neostře, pokračujte krokem „6. Upravte rozmazané znaky a čáry.“ (str. 26).

Pokud provádíte pokročilá nastavení, viz „2-3. Nastavení barev“ (str. 15) a následující stránky.

### ● Analogový vstupní signál

---

#### **Upozornění**

- Monitor potřebuje asi 30 minut, než se jeho elektronické obvody stabilizují. Po zapnutí monitoru počkejte minimálně 30 minut než začnete upravovat nastavení.
  - Funkce Self Adjust (automatické nastavení obrazu) nefunguje pro obraz s rozlišením nižším než 800 × 600 (SVGA).
  - Tato funkce pracuje správně, je-li obraz zobrazen přes celou plochu na počítačích se systémem Windows nebo Macintosh. Tato funkce nefunguje správně v následujících případech:
    - Je-li obraz zobrazen pouze v části obrazovky (například okno s příkazovým řádkem)
    - Při použití černého pozadí (pozadí plochy atd.)Tato funkce nemusí pracovat správně také s některými typy grafických karet.
- 

Nastavení obrazu LCD monitoru se používá pro omezení blikání obrazovky a pro nastavení správné polohy a velikosti obrazu při použití u daného počítače.

---

#### **Poznámka**

- Funkce automatického nastavení pracuje tehdy, jsou-li splněny všechny následující podmínky:
    - Je-li signál přítomen na vstupu monitoru poprvé nebo při nastavení rozlišení či vertikální/horizontální frekvence, která dříve ještě nebyla použita
- 





Pokud obraz není správně zobrazen ani po provedení automatického seřízení, proveďte nastavení obrazu podle postupu na následujících stranách.

## Postup nastavení

### 1. Proved'te automatické nastavení.

- **Automatické nastavení velikosti obrazu, polohy obrazu a blikání „Auto Screen Adjust“**

#### Postup

1. V menu s nastavením zvolte „Screen“ a stiskněte .
2. V menu „Screen“ vyberte „Auto Screen Adjust“ a stiskněte .
3. Pomocí  nebo  zvolte „Yes“ (ano) a stiskněte .

Funkce automatického nastavení nyní automaticky upraví blikání, polohu a velikost obrazu.

Pokud není zobrazen správný obraz ani pro provedení „1. Proved'te automatické nastavení.“ (str. 24), proved'te nastavení podle postupu na následujících stranách. Je-li obraz zobrazen správně, přejděte na „5. Nastavení gradace barev.“ (str. 26).

### 2. Připravte si vzory pro nastavení analogového obrazu.

Vložte „EIZO LCD Utility Disk“ do vašeho počítače a otevřete soubory se vzory pro seřízení obrazovky.

#### Poznámka

- Informace o tom, jak otevřít a používat soubory se vzory pro nastavení obrazu („Screen adjustment pattern files“), naleznete v souboru Readme.txt.





### 3. Proved'te znovu automatické seřízení obrazu při zobrazeném vzoru pro nastavování analogového signálu.

- **Automatické nastavení velikosti obrazu, polohy obrazu a blikání „Auto Screen Adjust“**

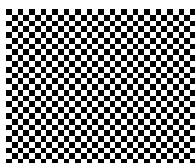
#### Postup

1. Zobrazte vzor pro seřízení obrazovky číslo 1 (Pattern 1) přes celou plochu monitoru.



2. V menu s nastavením zvolte „Screen“ a stiskněte .
3. V menu „Screen“ vyberte „Auto Screen Adjust“ a stiskněte .
4. Pomocí  nebo  zvolte „Yes“ (ano) a stiskněte .

Funkce automatického nastavení nyní automaticky upraví blikání, polohu a velikost obrazu.

Pokud není zobrazen správný obraz ani pro provedení „3. Proved'te znovu automatické seřízení obrazu při zobrazeném vzoru pro nastavování analogového signálu.“ (str. 24), proved'te nastavení podle postupu na následujících stranách. Je-li obraz zobrazen správně, přejděte na „5. Nastavení gradace barev.“ (str. 26).









## 4. Pro provedení pokročilých nastavení zvolte v obrazkovém menu volbu „Screen“.

Nastavte hodinové pulzy, fázi a polohu (v tomto pořadí).

### ● Odstranění svislých pruhů „Clock“



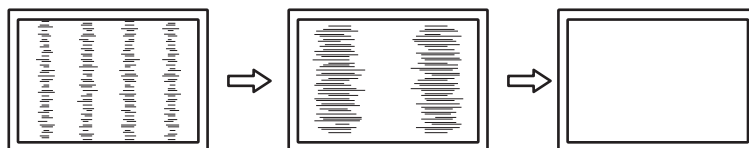

#### Postup

1. V menu „Screen“ vyberte „Clock“ a stiskněte .  
Objeví se menu „Clock“.
2. Pokuste se odstranit svislé pruhy pomocí  nebo .  
Tlačítka  nebo  tiskněte pomalu, abyste mohli přesně nastavit požadovanou hodnotu.
3. Stiskem  ukončíte nastavení.  
Pokud se po nastavení objeví blikání, rozmazaný obraz nebo pruhy, pokračujte dále nastavením „Phase“ (fáze).



### ● Odstranění blikání a rozmazání „Phase“

#### Postup

1. V menu „Screen“ vyberte „Phase“ a stiskněte .  
Objeví se menu „Phase“.
2. Pomocí  nebo  nastavte fázi tak, abyste minimalizovali blikání či rozmazání.
3. Stiskem  ukončíte nastavení.  
Pokud se po nastavení objeví vertikální pruhy, vraťte se k části „Odstranění svislých pruhů „Clock““.  
(Clock → Phase → Position)

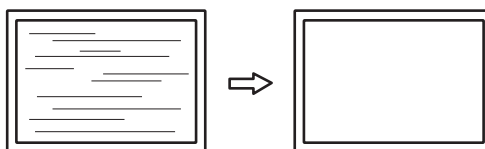

#### Upozornění







- U některých typů počítačů nebo grafických karet nelze zcela odstranit blikání či rozmazání.

### ● Úprava polohy obrazu „Position“

#### Poznámka

- Vzhledem k tomu, že je počet pixelů a jejich poloha na LCD monitoru pevně daná, existuje pouze jediné správné nastavení polohy obrazu. Funkce nastavení polohy umožňuje pohybovat s obrazem do správné polohy.

#### Postup

1. V menu „Screen“ vyberte „Position“ a stiskněte .  
Objeví se menu „Position“.
2. Pomocí  /  /  /  nastavte polohu obrazu.
3. Stiskem  ukončíte nastavení.

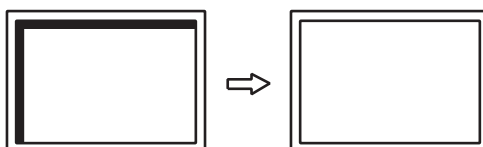

- Zavřete vzor 1 (Pattern 2).

## 5. Nastavení gradace barev.

### ● Automatické nastavení gradace barev „Auto Range Adjust“

Každý barevný tón (0 až 255) může být zobrazen díky nastavení úrovně výstupního signálu.

#### **Postup**

- Zobrazte vzor pro seřízení obrazovky číslo 2 (Pattern 2) přes celou plochu monitoru.

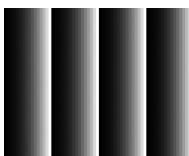

- V menu s nastavením zvolte „Screen“ a stiskněte .
- V menu „Screen“ vyberte „Auto Range Adjust“ a stiskněte .  
Objeví se menu „Auto Range Adjust“.
- Pomocí nebo zvolte „Yes“ (ano) a stiskněte .  
Provede se automatické nastavení výstupního rozsahu.
- Zavřete vzor 2 (Pattern 2).

## 6. Upravte rozmazané znaky a čáry.

### ● Úprava rozmazaných znaků/čar „Smoothing“

Při zobrazení obrazu s jiným než doporučeným rozlišením může docházet k rozmazání zobrazeného textu nebo čar.

---

#### **Upozornění**

- V některých rozlišeních nelze použít funkci vyhlazování. (Ikona Smoothing není aktivní.)
- 

#### **Nastavitelný rozsah**

1 až 5

#### **Postup**

- V menu s nastavením zvolte „Screen“ a stiskněte .
- V menu „Screen“ vyberte „Smoothing“ a stiskněte .
- Objeví se menu „Smoothing“.
- Pomocí nebo proveďte nastavení.
- Stiskem ukončíte nastavení.

## 2-5. Změna velikosti obrazu

### ● Analogový vstup (D-Sub)/Digitální vstup (DVI-D, HDMI: PC signál)

Obraz v nižším rozlišení, než je nativní rozlišení monitoru, se standardně automaticky zvětšuje na celou plochu obrazovky. Pomocí funkce „Screen Size“ můžete změnit velikost obrazu.

Nastavení	Funkce
Full Screen	Zobrazí obraz přes celou plochu obrazovky. Vzhledem k tomu, že zvětšení ve svislém a vodorovném směru může být odlišné, může obraz vypadat zkresleně.
Enlarged	Zobrazí obraz přes celou plochu obrazovky. Zvětšení ve svislém a vodorovném směru je nyní stejné, po stranách se mohou někdy objevit vodorovné či svislé pruhy.
Normal	Zobrazí obraz ve skutečném (původním) rozlišení.

Příklad: Rozlišení obrazu 1024 × 768

Full Screen

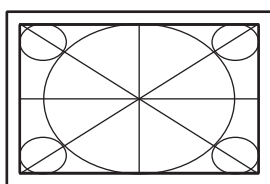

(1920 × 1080)

Enlarged

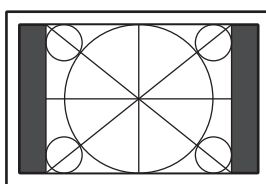

(1440 × 1080)

Normal

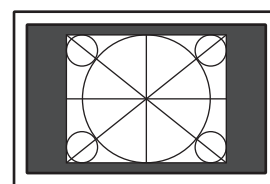

(1024 × 768)

### Postup

1. Stiskněte  na dálkovém ovladači.

Po každém stisknutí  se změní velikost obrazu.

### Upozornění

- Při volbě „Normal“ může dojít ke ztrátě některých barevných odstínů.

## ● Digitální vstup (HDMI: videosignál)

Pomocí funkce „Screen Size“ je možné změnit velikost obrazu.

Nastavení	Funkce	Vzhled obrazovky
Auto	Monitor automaticky změní velikost obrazu podle poměru stran <sup>*1</sup> a informaci o rozlišení z externího zařízení. Tuto volbu lze nastavit jen pro HDMI vstup (SD signál).	
Full Screen	Zobrazí obraz přes celou plochu obrazovky. Vzhledem k tomu, že zvětšení ve svislém a vodorovném směru může být odlišné, může obraz vypadat zkresleně.	
Enlarged	Zobrazí obraz přes celou plochu obrazovky. Zvětšení ve svislém a vodorovném směru je nyní stejné, po stranách se mohou někdy objevit vodorovné či svislé pruhy.	
Letterbox	Zobrazí Letterbox obraz 16 : 9 přes celou obrazovku. Horní a spodní části zobrazeného obrazu budou oříznuty. Tuto volbu lze nastavit jen pro HDMI vstup (SD signál).	
Normal <sup>*2</sup>	Obraz je zobrazen bez zvětšení vstupního signálu.	

<sup>\*1</sup> Informaci o poměru stran pro letterbox obraz nelze rozpoznat automaticky.

<sup>\*2</sup> Je-li „Screen Size“ nastaveno na „Normal“, bude volba „Overscan“ pevně nastavena na „Off“.

### Postup

1. Stiskněte na dálkovém ovladači.  
Po každém stisknutí se změní velikost obrazu.

### Upozornění

- Při volbě „Normal“ může dojít ke ztrátě některých barevných odstínů.

## Zvětšení obrazu „Overscan“

Pro potlačení zkreslení nebo šumu na okraji obrazu je možné změnit zobrazovanou plochu vstupního signálu tak, aby okrajové části obrazu nebyly vidět.

Nastavení	Funkce
On	Zobrazuje vstupní obraz na obrazovce s oříznutými svislými i vodorovnými okraji obrazu.
Off	Je zobrazena maximální část vstupního obrazu.

### Postup

1. Stiskněte na dálkovém ovladači.  
Objeví se menu „Screen Size“.
2. Pomocí zvolte „Overscan“.
3. Pomocí nebo proveďte nastavení.
4. Stiskem ukončíte nastavení.

### Upozornění

- Je-li „Screen Size“ nastaveno na „Normal“, bude volba „Overscan“ pevně nastavena na „Off“.

# Kapitola 3 Nastavení monitoru

## 3-1. Nastavení hlasitosti

### ● Chcete-li zvýšit/snížit hlasitost

Tato funkce umožňuje nastavit hlasitost.

#### **Nastavitelný rozsah**

0 až 30

#### **Postup**



1. Stiskněte  nebo  na dálkovém ovladači.

#### **Poznámka**

- Kromě toho můžete také použít tlačítka **Vol +** nebo **Vol -** na monitoru. (viz „1-2. Popis funkcí a ovládacích prvků“ (str. 8)).
- Nastavení hlasitosti je společné pro HDMI vstup a stereo mini jack.

### ● Chcete-li dočasně ztlumit zvuk

#### **Postup**

1. Stiskněte  na dálkovém ovladači.  
Zvuk se dočasně ztiší.  
Dalším stisknutím tlačítka nebo stiskem  se zvuk opět obnoví.





#### **Poznámka**

- Ztlumení zvuku je možné zrušit také pomocí tlačítka **Vol +** na monitoru.
- Je-li zvuk monitoru ztišený, stiskněte  nebo **Vol -** na monitoru pro snížení nastavené hlasitosti.

## 3-2. Přepínání zdroje zvuku pro vstup HDMI „Source“

Tato funkce umožňuje přepnout zdroj zvuku pro HDMI vstup. Můžete zvolit HDMI nebo stereo mini jack.

#### **Postup**

1. V menu s nastavením zvolte „Sound“ a stiskněte .
2. V menu „Sound“ vyberte „Source“ a stiskněte .
- Objeví se menu „Source“.
3. Pomocí  nebo  zvolte „HDMI“ nebo „Stereo Mini Jack“.
4. Stiskem  ukončíte nastavení.

#### **Poznámka**

- Tato funkce je dostupná pro vstup HDMI. Pokud je však použit DVI-HDMI adaptér/kabel, automaticky se jako zdroj zvuku nastaví „Stereo Mini Jack“ a nelze jej změnit.

### 3-3. Nastavení zvukové úrovně „Sound Level“





Tato funkce slouží k nastavení úrovně zvuku.

U různých vstupních signálů se mohou vyskytnout rozdíly v hlasitosti, neboť průměrná úroveň hlasitosti externích zařízení se liší.

#### **Nastavitelný rozsah**

-1 až 1

#### **Postup**

1. V menu s nastavením zvolte „Sound“ a stiskněte .
2. V menu „Sound“ vyberte „Sound Level“ a stiskněte .  
Objeví se menu „Sound Level“.
3. Pomocí  nebo  proveďte nastavení.
4. Stiskem  ukončíte nastavení.

---





#### **Poznámka**

- Pokud například bude velký rozdíl v hlasitostech vstupů PC1 a PC2, můžete omezit tento rozdíl díky zvýšení hodnoty „Sound Level“ pro slabší signál.
- 

### 3-4. Zapnutí/vypnutí DDC/CI komunikace „DDC/CI“

Tato funkce umožňuje zapnout/vypnout DDC/CI komunikaci (viz „7-5. Slovníček“ (str. 47)).

#### **Postup**

1. V menu s nastavením zvolte „Monitor Settings“ a stiskněte .
2. V menu „Monitor Settings“ zvolte „DDC/CI“ a stiskněte .  
Objeví se menu „DDC/CI“.
3. Pomocí  nebo  zvolte „Enable“ nebo „Disable“.
4. Stiskem  ukončíte nastavení.

---





#### **Poznámka**

- HDMI vstup nepodporuje DDC/CI komunikaci.
- 

### 3-5. Zámek tlačítek „Key Lock“

Tato funkce umožňuje zamknout tlačítka na monitoru.

#### **Postup**

1. V menu s nastavením zvolte „Monitor Settings“ a stiskněte .
2. V menu „Monitor Settings“ zvolte „Key Lock“ a stiskněte .  
Objeví se menu „Key Lock“.
3. Pomocí  nebo  zvolte „On“.
4. Stiskem  ukončíte nastavení.

---





#### **Poznámka**

- Následující operace lze provádět i při zamknutých tlačítkách:
    - Zapnutí/vypnutí monitoru pomocí tlačítka Power
  - Nedojde k zamknutí dálkového ovladače.
-

## 3-6. Nastavení zobrazování loga EIZO „Logo“

Po zapnutí monitoru se na obrazovce objeví logo EIZO. Pomocí této funkce můžete povolit nebo zakázat zobrazování loga EIZO.

### Postup

1. V menu s nastavením zvolte „Monitor Settings“ a stiskněte .
2. V menu „Monitor Settings“ zvolte „Logo“ a stiskněte .  
Objeví se menu „Logo“.
3. Pomocí  nebo  zvolte „On“ nebo „Off“.
4. Stiskem  ukončíte nastavení.





## 3-7. Nastavení jazyka „Language“

Tato funkce slouží k nastavení jazyka obrazovkového menu a informačních zpráv.

### Volitelné jazyky

Angličtina/ němčina/ francouzština/ španělština/ italština/ švédština/ japonština/ zjednodušená čínština/ tradiční čínština



### Postup

1. V menu s nastavením zvolte „Monitor Settings“ a stiskněte .
2. V menu „Monitor Settings“ zvolte „Language“ a stiskněte .  
Objeví se menu „Language“.
3. Pomocí  nebo  vyberte jazyk.
4. Stiskem  ukončíte nastavení.

## 3-8. Změna metody autentizace pro HDMI vstup



Externí zařízení nemohlo být úspěšně ověřeno podle údajů z externího zařízení a nezobrazuje se žádný obraz. V tomto případě proveďte následující postup pro změnu metody autentizace.

### Postup

1. Stiskem tlačítka  na dálkovém ovladači nebo  na monitoru vypněte monitor.
2. Stiskněte **SIGNAL** na monitoru a držte je stisknuté déle než 5 sekund.  
Metoda autentizace se změní a monitor se zapne.

### Poznámka

- Aktuálně nastavenou metodu autentizace lze poznat podle barvy použité pro zobrazení vstupního portu nebo chyby signálu.

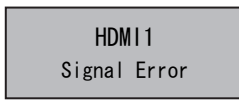
Metoda	Vstupní port	Chyba signálu
1 (výchozí volba)		
2		

## 3-9. Resetování monitoru do výchozího stavu

Existují dva různé typy resetu: reset barev (Color Reset), který resetuje nastavení barev do výchozího stavu, a úplný reset (Full Reset) pro resetování všech nastavení.

---

### Upozornění

- Po resetování není možné zrušit tuto operaci.





### Poznámka

- Popis výchozích nastavení, viz „[Hlavní výchozí nastavení](#)“ (str. 45).
- 

### ● Resetování nastavení barev „Color Reset“

Tato funkce resetuje nastavení barev do výchozího stavu pouze pro aktuálně zvolený režim.

#### Postup

1. V menu s nastavením zvolte „Color“ a stiskněte .
2. V menu „Color“ zvolte „Color Reset“ a stiskněte .
3. Pomocí  nebo  zvolte „Yes“.
4. Stiskněte .

Nastavení barev bude uvedeno do výchozího stavu.

### ● Obnovení všech nastavení do výchozího stavu „Reset“





Tato funkce resetuje všechna nastavení do výchozího stavu.

---

### Upozornění

- Tento postup pro resetování neumožňuje resetovat do výchozího stavu metodu autentizace pro HDMI vstup („[3-8. Změna metody autentizace pro HDMI vstup](#)“ (str. 31)).
- 

#### Postup

1. V menu s nastavením zvolte „Monitor Settings“ a stiskněte .
2. V menu „Monitor Settings“ zvolte „Reset“ a stiskněte .
3. Pomocí  nebo  zvolte „Yes“.
4. Stiskněte .

Všechna nastavení budou uvedena do výchozího stavu.



# Kapitola 4 Funkce úspory energie

## 4-1. Nastavení úsporného režimu „Power Save“

### ● Monitor

Tato funkce umožňuje nastavit, zda má monitor přejít do úsporného režimu v závislosti na stavu externího zařízení, které je k němu připojeno. Pokud monitor přejde do úsporného režimu, nebude na něm zobrazen žádný obraz.





#### Upozornění

- Vypnutím hlavního vypínače nebo odpojením napájecího kabelu zcela odpojíte napájení monitoru.
- Příkon monitoru se liší i při připojení kabelu do vstupu stereo mini jack.

#### Poznámka

- Monitor přejde do úsporného režimu asi 15 sekund poté, co přestal být detekován vstupní signál.

### Postup

1. V menu s nastavením zvolte „PowerManager“ a stiskněte .
2. V menu „PowerManager“ zvolte „Power Save“ a stiskněte .  
Objeví se menu „Power Save“.
3. Pomocí  nebo  zvolte „Enable“ nebo „Disable“.
4. Stiskem  ukončíte nastavení.

### Popis úsporného režimu

#### Analogový vstupní signál

Tento monitor vyhovuje standardu VESA DPM.

Počítač		Monitor	Indikátor napájení
Zapnutý		V provozu	Modrý
Úsporný režim	STAND-BY SUSPENDED OFF	Úsporný režim	Oranžový
Napájení vypnuto		Úsporný režim	Oranžový

#### Digitální vstupní signál

##### Je-li jako externí zařízení připojeno PC

Tento monitor vyhovuje standardu DVI DMPM.

Počítač		Monitor	Indikátor napájení
Zapnutý		V provozu	Modrý
Úsporný režim		Úsporný režim	Oranžový
Napájení vypnuto		Úsporný režim	Oranžový

##### Je-li jako externí zařízení připojen jiný přístroj než PC

Ext. zařízení		Monitor	Indikátor napájení
Napájení zapnuto		V provozu	Modrý
Napájení vypnuto		Úsporný režim	Oranžový

---

**Upozornění**

- Při splnění všech níže uvedených podmínek monitor nepřejde do úsporného režimu, ani když je „Power Save“ nastaveno na „Enable“:
    - „Power Save“ pro zvuk (Sound) je nastaveno na „Sound On“ („Zvukový výstup“ (str. 34))
    - Při ztlumení zvuku („Chcete-li dočasně ztlumit zvuk“ (str. 29))
- V těchto případech zrušte ztlumení zvuku.
- 





**Opuštění úsporného režimu**

Pokud monitor detekuje vstupní signál, automaticky přejde z úsporného režimu zpátky do normálního režimu.

**● Zvukový výstup**

Tato funkce umožňuje vypnout zvukový výstup z reproduktorů/sluchátek, je-li monitor v úsporném režimu.

**Postup**

1. V menu s nastavením zvolte „Sound“ a stiskněte .
2. V menu „Sound“ zvolte „Power Save“ a stiskněte .  
Objeví se menu „Power Save“.
3. Pomocí  nebo  zvolte „Sound On“ nebo „Sound Off“.
4. Stiskem  ukončíte nastavení.

---

**Upozornění**





- Při vstupním signálu a zdroji zvuku ze vstupu HDMI nebude v úsporném režimu slyšet žádný zvuk.
- 

## 4-2. Nastavení indikátoru napájení „Power Indicator“

---

Tato funkce umožňuje zapnout/vypnout indikátor napájení (modrý) během provozu monitoru.

**Postup**

1. V menu s nastavením zvolte „Monitor Settings“ a stiskněte .
2. V menu „Monitor Settings“ vyberte „Power Indicator“ a stiskněte .  
Objeví se menu „Power Indicator“.
3. Pomocí  nebo  zvolte „Enable“ nebo „Disable“.
4. Stiskem  ukončíte nastavení.





## 4-3. Zapnutí/vypnutí automatické úpravy jasu „Auto EcoView“

Funkce Auto EcoView a světelný snímač na přední straně monitoru umožňují detekovat jas okolního prostředí a automaticky a pohodlně upravovat jas obrazovky.

### Upozornění

- Dbejte na to, abyste během používání funkce Auto EcoView neblokovali světelný senzor vpředu ve spodní části monitoru.

### Postup

1. Stiskněte  na dálkovém ovladači.  
Objeví se „EcoView Menu“.
2. Pomocí  nebo  zvolte „On“ nebo „Off“.
3. Stiskem  ukončíte nastavení.

### Poznámka

- Pokud v menu změňte nastavení jasu „Brightness“, změní se také nastavitelný rozsah funkce Auto EcoView.

## 4-4. Kontrola míry úspory energie

Menu EcoView umožňuje zkontrolovat hodnoty Power Reduction, CO2 Reduction a Eco Performance Level. Čím více dílků se rozsvítí na ukazateli Eco Performance Level, tím vyšší je úroveň úspory energie.

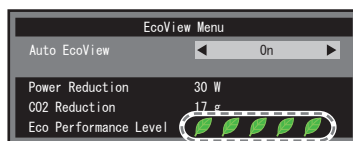

Indikátor

### Postup

1. Stiskněte  na dálkovém ovladači.  
Objeví se „EcoView Menu“.

## 4-5. Zapnutí/vypnutí automatického vypínání „Off Timer (min)“

Tato funkce umožňuje nastavit čas, po kterém se monitor automaticky vypne.

### Nastavitelný rozsah

Disable, 30, 60, 90, 120, 150, 180

### Postup

1. Stiskněte  na dálkovém ovladači.  
Po každém stisknutí  se změní nastavený čas.

### **Zrušení nastavení**

1. Stiskněte , dokud se neobjeví „Disable“.

### **Zkontrolování zbývajcího času**

1. Stiskněte , je-li nastaven Off Timer.  
Objeví se čas do vypnutí monitoru.

### **Prodloužení času**

1. Stiskněte , zatímco je zobrazen zbývajcí čas.  
Po každém stisknutí  se čas prodlouží.

# Kapitola 5 Zapojení kabelů

## 5-1. Připojení více externích zařízení

Tento přístroj je vybaven několika konektory pro externí zařízení a umožňuje přepínat na vstup, který se má zobrazit.

### Upozornění

- Nepoužívejte kabely dual link.

### Příklady zapojení

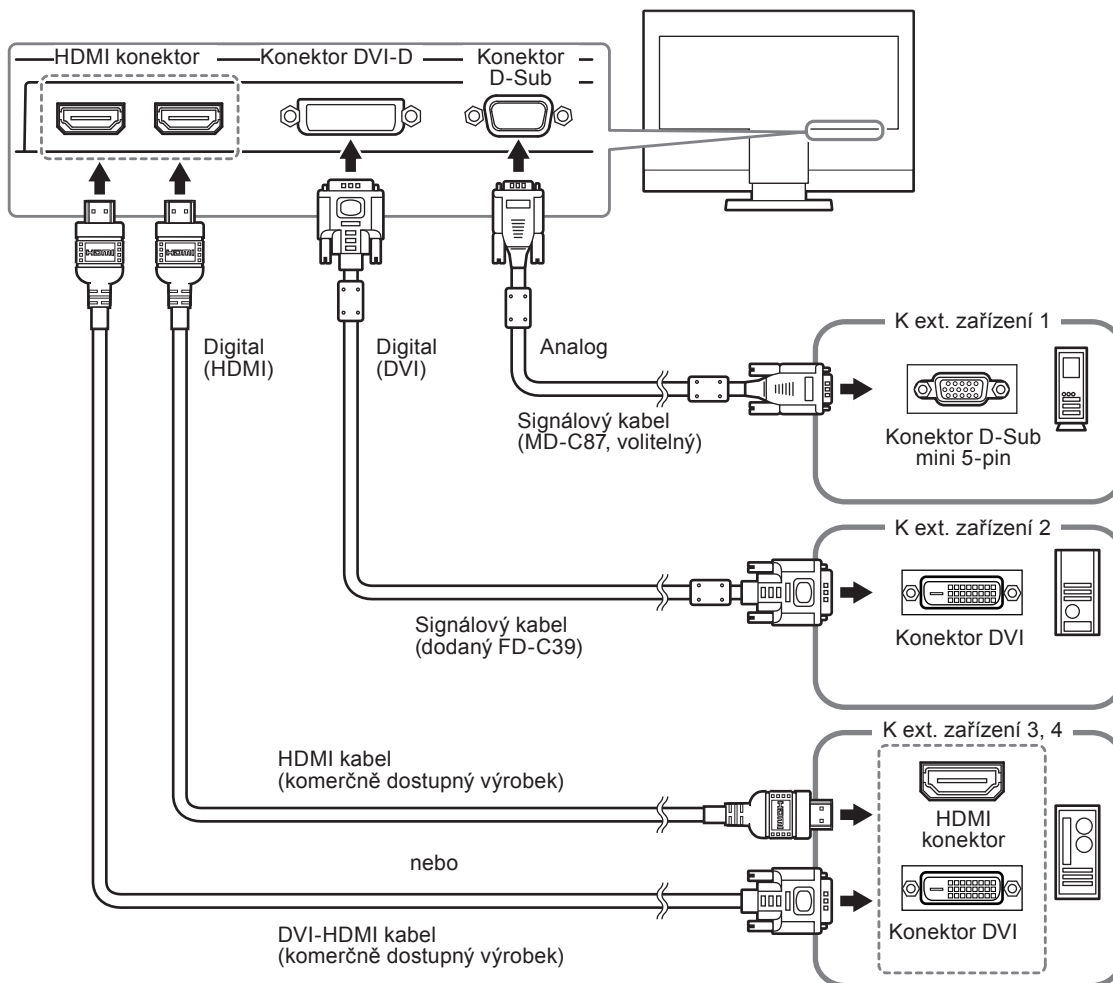

### ● Přepínání mezi vstupními signály

Pomocí **PC** nebo **HDMI** na dálkovém ovladači přepněte vstupní signál.

Po přepnutí signálu se v pravém horním rohu obrazovky objeví na několik sekund typ vstupního portu.

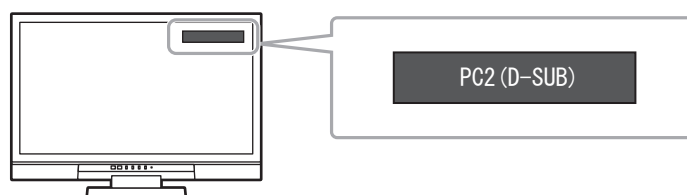



### Poznámka

- **SIGNAL** na monitoru lze také použít pro přepínání vstupu. (viz „1-2. Popis funkcí a ovládacích prvků“ (str. 8)).

# Kapitola 6 Řešení problémů

Pokud problém přetrvává i po použití uvedených řešení, obraťte se na svého prodejce.

## Žádný obraz

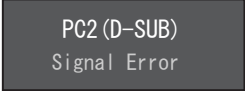
Problém	Možná příčina a řešení
<b>1. Žádný obraz</b> <ul style="list-style-type: none"><li>Kontrolka napájení nesvítí.</li></ul>	<ul style="list-style-type: none"><li>Zkontrolujte, je-li napájecí kabel správně připojen.</li><li>Zapněte hlavní vypínač.</li><li>Vypněte hlavní vypínač a po několika minutách jej opět zapněte.</li></ul>
<ul style="list-style-type: none"><li>Kontrolka napájení svítí červeně.</li></ul>	<ul style="list-style-type: none"><li>Stiskněte  na dálkovém ovladači (nebo  na monitoru).</li></ul>
<ul style="list-style-type: none"><li>Indikátor napájení svítí modře.</li></ul>	<ul style="list-style-type: none"><li>Zvyšte „Brightness“, „Contrast“ nebo „Gain“ v obrazovkovém menu (viz „<a href="#">Provádění pokročilých nastavení</a>“ (str. 16)).</li></ul>
<ul style="list-style-type: none"><li>Indikátor napájení svítí oranžově.</li></ul>	<ul style="list-style-type: none"><li>Zkontrolujte, je-li signálový kabel správně připojen.</li><li>Zkontrolujte, je-li externí zařízení zapnuté.</li><li>Pohněte myš nebo stiskněte klávesu.</li><li>Přepněte vstupní signál.</li><li>Je-li externí zařízení připojeno k HDMI portu, změňte nastavení metody autentizace. Vypněte monitor a pak stiskněte <b>SIGNAL</b> na monitoru po dobu minimálně 5 sekund pro změnu metody autentizace. Pak monitor opět zapněte.</li></ul>
<b>2. Zobrazila se následující zpráva.</b>	Tyto zprávy se zobrazí, pokud není v pořádku vstupní signál – i tehdy, pokud monitor funguje správně.
Příklad: 	<ul style="list-style-type: none"><li>Tato zpráva znamená, že je vstupní signál mimo povolený rozsah.</li><li>Je-li na vstupu analogový signál (D-Sub)/ digitální signál (DVI-D, HDMI: PC signál), proveďte následující opatření:<ul style="list-style-type: none"><li>Zkontrolujte, zda nastavení počítače splňuje požadavky monitoru na rozlišení a vertikální frekvenci (viz „<a href="#">2-1. Kompatibilní rozlišení/formáty</a>“ (str. 13)).</li><li>Restartujte počítač.</li><li>Použijte pomocný software od grafické karty pro nastavení vhodného zobrazovacího režimu. Blíže viz návod od grafické karty.</li></ul></li></ul>



## Problémy se zobrazením (digitální i analogový signál)

Problém	Možná příčina a řešení
3. Obrazovka je příliš světlá nebo příliš tmavá.	<ul style="list-style-type: none"><li>• Proveďte nastavení jasu („Brightness“) nebo kontrastu („Contrast“). (Podsvícení LCD monitoru má omezenou dobu životnosti. Pokud obrazovka ztmavne nebo začne blikat, poraďte se se svým prodejcem.)</li><li>• Zapněte funkci Auto EcoView. Monitor detekuje množství okolního světla a podle toho automaticky upravuje jas obrazovky.</li></ul>
4. Text je rozmazaný.	<ul style="list-style-type: none"><li>• Zkontrolujte, zda nastavení počítače splňuje požadavky monitoru na rozlišení a vertikální frekvenci (viz „2-1. Kompatibilní rozlišení/formáty“ (str. 13)).</li><li>• Použijte volbu „Smoothing“ v obrazovkovém menu (viz „Úprava rozmazaných znaků/čar „Smoothing““ (str. 26)).</li></ul>
5. Objevil se zbytkový obraz.	<ul style="list-style-type: none"><li>• Zbytkový obraz je specifickým problémem LCD displejů. Snažte se vyvarovat zobrazování stejného obrazu po velmi dlouhou dobu.</li><li>• Doporučujeme vám používat spořič obrazovky nebo časovač vypnutí, je-li zobrazen stejný obraz po dlouhou dobu.</li></ul>
6. Na obrazovce zůstávají zelené/červené/modré/bílé body nebo vadné pixely.	<ul style="list-style-type: none"><li>• To je způsobeno charakterem LCD panelů a nejedná se o poruchu.</li></ul>
7. Na obrazovce zůstávají rušivé obrazce nebo stopy po působení tlaku.	<ul style="list-style-type: none"><li>• Zobraďte na monitoru dlouhodobě bílou nebo černou plochu. Vady obrazu by pak měly zmizet.</li></ul>
8. Na obrazovce se objevuje šum.	<ul style="list-style-type: none"><li>• Nastavte v obrazovkovém menu volbu „Overdrive“ na „Off“ (viz „Nastavení intenzity overdrive „Overdrive““ (str. 23)).</li><li>• U signálů z HDCP systému může chvíli trvat, než se zobrazí normální obraz.</li></ul>
9. Obraz je příliš světlý / tmavý.	<ul style="list-style-type: none"><li>• Použijte volbu „Color Space“ v podmenu „Screen“ (pro HDMI vstup), „Black Level“ (viz „Nastavení úrovně černé „Black Level““ (str. 17)) a „Contrast“ (viz „Nastavení kontrastu „Contrast““ (str. 17)) v obrazovkovém menu.</li></ul>

## Problémy se zobrazením (pouze digitální signál)

Problém	Možná příčina a řešení
10. Zobrazené barvy nejsou správné (pro HDMI vstup).	<ul style="list-style-type: none"><li>• Změňte barevný prostor videosignálu pomocí volby „Screen“ – „Color Space“ v menu s nastavením.</li></ul>
11. Obrazovka bliká (pro HDMI vstup)	<ul style="list-style-type: none"><li>• Podporované signály se mohou lišit podle kategorie HDMI kabelu. Zkontrolujte, zda kabel vyhovuje specifikaci High Speed.</li></ul>

## Problémy se zobrazením (pouze analogový signál)

Problém	Možná příčina a řešení
<p>12. Nesprávná poloha obrazu.</p> 	<ul style="list-style-type: none"><li>• Pomocí funkce „Position“ upravte polohu obrazu (viz „Úprava polohy obrazu „Position““ (str. 25)).</li><li>• Pokud problém přetrvává, použijte pomocný software od grafické karty pro správné nastavení pozice obrazu (je-li k dispozici).</li></ul>
<p>13. Objevily se svislé pruhy nebo část obrazu bliká.</p> 	<ul style="list-style-type: none"><li>• Použijte volbu „Clock“ v obrazovkovém menu (viz „Odstranění svislých pruhů „Clock““ (str. 25)).</li></ul>
<p>14. Celý obraz bliká nebo je rozmazaný.</p> 	<ul style="list-style-type: none"><li>• Použijte volbu „Phase“ v obrazovkovém menu (viz „Odstranění blikání a rozmazání „Phase““ (str. 25)).</li></ul>



## Ostatní problémy

Problém	Možná příčina a řešení
15. Nelze zvolit volbu „Smoothing“ v menu „Screen“.	<ul style="list-style-type: none"> <li>• Volbu „Smoothing“ nelze zvolit při těchto rozlišeních a nastaveních.               <ul style="list-style-type: none"> <li>- Při rozlišení 1920 × 1080</li> <li>- Screen Size nastaveno na „Normal“</li> </ul> </li> </ul>
16. Funkce automatického nastavení nefunguje.	<ul style="list-style-type: none"> <li>• Tato funkce nefunguje pro digitální vstupní signály.</li> <li>• Funkce pro automatické nastavení je určena pro použití s počítači Macintosh a AT kompatibilními počítači se systémem Windows. Tato funkce nepracuje správně, je-li obraz jen v části obrazovky (např. okno s příkazovým řádkem) nebo je-li použito černé pozadí (např. tapeta).</li> <li>• Tato funkce nemusí pracovat správně s některými grafickými kartami.</li> </ul>
17. Žádný zvuk.	<ul style="list-style-type: none"> <li>• Zkontrolujte, je-li mini jack kabel správně připojen.</li> <li>• Zkontrolujte, zda není hlasitost nastavena na 0.</li> <li>• Zkontrolujte, zda je správně nastaveno aktuální externí zařízení a software pro přehrávání zvuku.</li> <li>• Při použití HDMI vstupu zkontrolujte aktuálně připojené externí zařízení a volbu „Source“ v obrazovkovém menu (viz „3-2. Přepínání zdroje zvuku pro vstup HDMI „Source““ (str. 29)).</li> </ul>
18. „ScreenManager Pro for LCD (DDC/CI)“ nelze spustit.	<ul style="list-style-type: none"> <li>• „ScreenManager Pro for LCD (DDC/CI)“ se nespustí, je-li počítač připojen k HDMI vstupu.</li> <li>• Zkontrolujte nastavení „DDC/CI“ v obrazovkovém menu. (viz „3-4. Zapnutí/vypnutí DDC/CI komunikace „DDC/CI““ (str. 30)).</li> <li>• Během demo režimu při „Smart Resolution“ je DDC/CI komunikace zakázána. „ScreenManager Pro for LCD (DDC/CI)“ nelze spustit.</li> </ul>
19. Monitor nepřechází do úsporného režimu	<ul style="list-style-type: none"> <li>• Při splnění všech níže uvedených podmínek monitor nepřejde do úsporného režimu, ani když je „Power Save“ nastaveno na „Enable“:               <ul style="list-style-type: none"> <li>- „Power Save“ pro zvuk (Sound) je nastaveno na „Sound On“ („Zvukový výstup“ (str. 34))</li> <li>- Při ztlumení zvuku („Chcete-li dočasně ztlumit zvuk“ (str. 29))</li> </ul> </li> </ul> <p>V těchto případech zrušte ztlumení zvuku.</p>

# Kapitola 7 Reference

## 7-1. Upevnění přídatného ramena

Po odmontování stojanu lze připevnit jiný držák / stojan dle vaší volby. Příslušné volitelné držáky nebo stojany naleznete na našem webu. <http://www.eizo.com>

### Upozornění

- Při montáži ramene/držáku postupujte podle instrukcí v návodu od jejich výrobce.
- Pokud použijete přídatné rameno/držák jiného výrobce, měl by splňovat následující podmínky podle standardu VESA. Použijte šrouby M4 × 12 dodávané s tímto přístrojem.
  - Rozteč otvorů držáku: 100 mm × 100 mm
  - Tloušťka destičky: 2,6 mm
  - Dostatečná maximální nosnost pro udržení monitoru (bez stojanu) a připojených součástí (kabelů atd.).
- Použijte rameno/držák, které bude umožňovat následující naklonění monitoru.
  - Nahoru 45°, dolů 45° (vodorovné zobrazení, svislé zobrazení – otočení o 90° doprava)
- Kabely připojte až po upevnění držáku/ramene.
- Monitor a rameno / držák jsou těžké. Při jejich upuštění může dojít k jejich poškození nebo k poranění.

### Postup

**1. Položte LCD monitor na měkkou utěrku rozprostřenou na stabilním podkladu. Strana s displejem musí mířit dolů.**

**2. Odmontujte základnu stojanu.**

Povolte šrouby základny stojanu a sejměte ji.

**3. Uchyťte přídatné rameno/držák k monitoru.**

Upevněte přídatné rameno/držák k monitoru pomocí šroubů, doporučených v návodu od ramene/držáku.

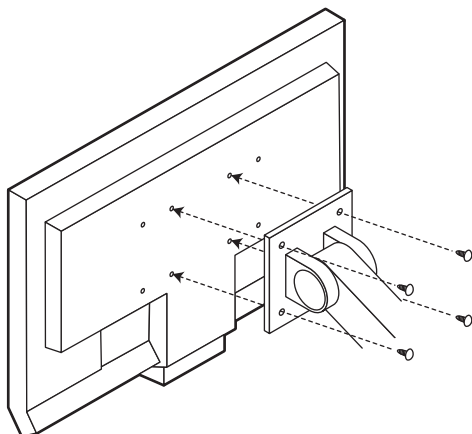

## 7-2. Montáž základny stojanu

Odmontovanou základnu stojanu lze opět upevnit k monitoru pomocí následujícího postupu.

### Postup

1. Položte LCD monitor na měkkou utěrku rozprostřenou na stabilním podkladu. Strana s displejem musí mířit dolů.
2. Upevněte základnu stojanu.

Držte základnu stojanu šipkou „↑“ směrem nahoru, vyrovnejte oba otvory (a) základny stojanu se dvěma západkami (b) na spodní straně monitoru a zacvakněte západky do otvorů.

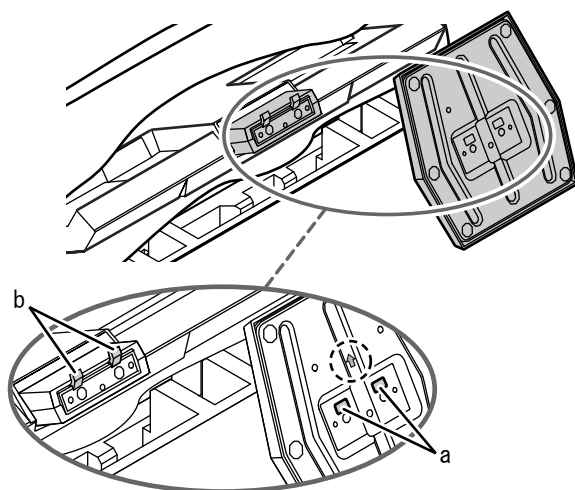

3. Otočte dodaný šroub ve směru „LOCK“ pro zajištění základny.

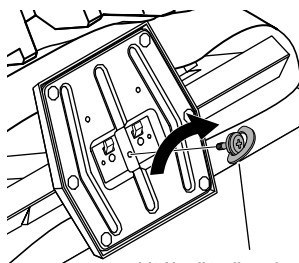

Utáhněte šroub, pak sklopte páčku.

## 7-3. Zobrazení informací o monitoru „Information“

Tato funkce umožňuje zobrazit typ monitoru, sériové číslo, dobu používání, rozlišení a vstupní signál.

### Postup

1. V menu s nastavením zvolte „Information“ a stiskněte .
- Objeví se menu „Information“.

### Upozornění

- Vzhledem ke kontrole výrobku v továrně nemusí být po zakoupení doba používání vždy „0“.

## 7-4. Technické údaje

LCD panel	Velikost	23,0 palců (580 mm)	
	Typ	TFT color LCD, IPS	
	Povrch panelu	Anti-Glare Hard Coating	
	Tvrdość povrchu	3H	
	Pozorovací úhly	Pozorovací úhly: Horizontální 178°, vertikální 178° (CR≥10)	
	Rozteč bodů	0,2655 mm	
	Doba odezvy	Černá-bílá-černá: cca 16 ms Šedá-šedá: cca 6 ms (režim Overdrive: Enhanced)	
	Kontrastní poměr	1000:1 (ContrastEnhancer nastaven na „On“ 1500:1)	
Horizontální frekvence	Analog	31–81 kHz	
	Digital	DVI	31–68 kHz
		HDMI	31–68 kHz
Vertikální frekvence	Analog	55–76 Hz (neprokládaně)	
	Digital	DVI	59–61 Hz (neprokládaně) (VGA TEXT: 69–71 Hz)
		HDMI	49–61 Hz (VGA TEXT: 69–71 Hz)
Podporované formáty videosignálu		VGA / 525p (480p) / 750p (720p) / 1125p (1080p): 60 Hz 625p (576p) / 750p (720p) / 1125p (1080p): 50 Hz	
Podporované formáty audiosignálu		2kan. lineární PCM (32 kHz / 44,1 kHz / 48 kHz)	
Rozlišení		1920 × 1080 pixelů	
Bodová frekvence (max.)		148,5 MHz	
Zobrazitelné barvy		Přibližně 16,77 miliónů barev (1064,33 miliónů barev/10bitová LUT)	
Zobrazovací plocha (H × V)		509,76 mm × 286,74 mm (20,1 × 11,3 palců)	
Napájení		100–120 Vst ±10 %, 50/60 Hz 0,6 A 200–240 Vst ±10 %, 50/60 Hz 0,36 A	
Příkon	Při zapnuté obrazovce	34 W a méně	
	Úsporný režim	1,0 W nebo méně (pro jeden vstupní signál D-Sub, při odpojeném stereo mini jack kabelu)	
	Napájení vypnuto	0,17 W a méně	
	Hlavní vypínač vypnutý	0 W	
Vstupní konektory		D-Sub mini 15-pin DVI-D konektor (podpora HDCP) 2 × HDMI typu A*	
Analogový vstupní signál (Sync)		Oddělené složky, TTL, pozitivní/negativní	
Analogový vstupní signál (Video)		Analog, Positive (0,7 V <sub>s</sub> -š/75 Ω)	
Přenos digitálního signálu		TMDS (Single Link)	
Zvukový výstup		Reproduktory: 0,5 W + 0,5 W (8 Ω, THD+N: 1% nebo méně) Sluchátka: 2 mW + 2 mW	
Linkový vstup		Vstupní impedance: 44 kΩ (typ.) Vstupní úroveň: 2,0 V <sub>rms</sub> (Max.)	
Plug & Play		VESA DDC 2B / EDID structure 1.3	
Rozměry (šířka) × (výška) × (hloubka)	Monitor	549 mm × 403 mm × 212 mm	
	Monitor (bez stojanu)	549 mm × 393 mm × 58 mm	
Hmotnost	Monitor	cca 6,2 kg	
	Monitor (bez stojanu)	cca 5,4 kg	
Pohyblivost		Sklápění: 20° nahoru, 5° dolů	

\* HDMI CEC (nebo vzájemné ovládání) není podporováno.

Okolní podmínky	Teplota	Provozní: 5 °C až 35 °C Skladovací: -20 °C až 60 °C
	Vlhkost	Provozní: 20 % až 80 % R.H. (nekondenzující) Skladovací: 10 % až 90 % R.H. (nekondenzující)
	Tlak vzduchu	Provozní: 700 až 1 060 hPa Skladovací: 200 až 1 060 hPa

## Hlavní výchozí nastavení

Color Mode	Vstup D-Sub/DVI-D: User1 Vstup HDMI: Game
Off Timer	Disable
Screen Size	Vstup D-Sub/DVI-D: Full screen Vstup HDMI (PC signál/HD signál): Full screen Vstup HDMI (SD signál): Auto
Auto EcoView	On
Smoothing	3
Sound Level	0
Sound – Power Save	Sound Off
PowerManager – Power Save	Enable
DDC/CI	Enable
Key Lock	Off
Logo	On
Power Indicator	Enable
Language	English

## Vnější rozměry

Jednotky: mm (palce)

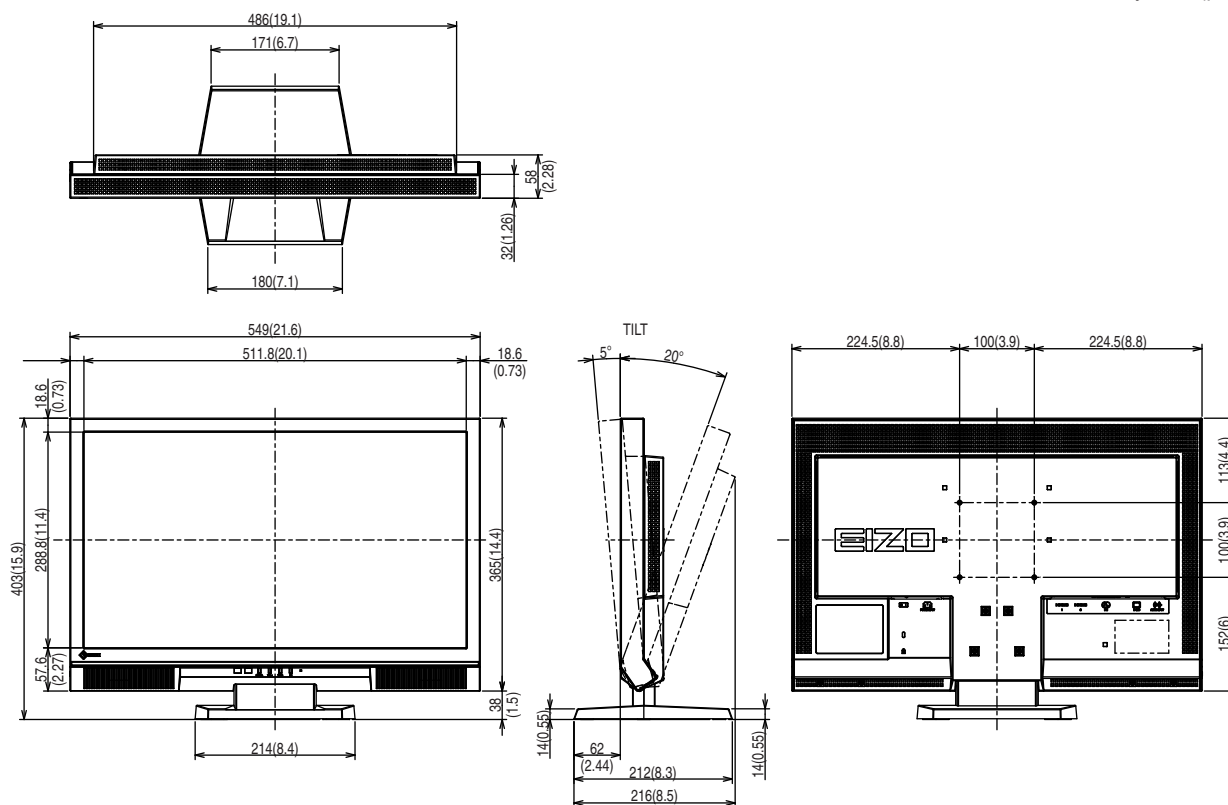

## Příslušenství

Čisticí sada	EIZO „ScreenCleaner“
Signálový kabel (D-Sub mini 15-pin)	MD-C87

Aktuální informace o příslušenství naleznete na našich webových stránkách.

<http://www.eizo.com>

## 7-5. Slovníček

---

### Clock (hodinové pulzy)

Při zobrazení analogového vstupního signálu musí být analogový signál převeden na digitální pomocí speciálních obvodů LCD displeje. Aby byl převod správný, musí LCD monitor generovat stejný počet hodinových pulsů jako je bodová frekvence grafické karty. Pokud nejsou hodinové pulsy správně nastaveny, může se na obrazovce objevit zkreslení v podobě svislých pruhů.

### Color Space (barevný prostor)

Barevný prostor představuje způsob pro vyjádření barev. Existují prostory YUV, RGB atd. YUV používá pro vyjádření barev svítivost (Y), barevný rozdíl složky R (U) a barevný rozdíl modré složky (V). Systém RGB zase využívá intenzity 3 barevných složek – červené (Red), zelené (Green) a modré (Blue).

### DDC/CI (Display Data Channel/Command Interface)

Standard VESA pro komunikaci a přenos informací, apod. mezi počítačem a monitorem.

### DVI (Digital Visual Interface)

Rozhraní pro digitální ploché monitory. DVI je schopno přenášet z počítače přímo digitální data bez ztráty kvality.

Využívá se přenosová metoda TMDS a DVI konektory. Existují dva typy DVI konektorů. Prvním je DVI-D konektor, který se používá pouze pro digitální signály. Druhým typem je konektor DVI-I, který je schopen přenášet jak digitální, tak analogové signály.

### DVI DMPM (DVI Digital Monitor Power Management)

Systém úspory energie pro digitální rozhraní DVI. Stav „Monitor ON“ (monitor v provozu) a stav „Active Off“ (režim úspory energie) jsou nezbytnými režimy pro DVI-DMPM.

### Gain (zisk)

Nastavení intenzity každé ze tří základních barevných složek – červené (red), zelené (green) a modré (blue). Barva na LCD monitoru vzniká díky barevnému filtru LCD panelu. Červená, zelená a modrá jsou základní barvy. Všechny barvy obrazu monitoru pak vznikají kombinací těchto 3 barev. Barevný tón lze změnit díky nastavení množství světla procházejícího skrz jednotlivé barevné filtry.

### Gamma

Hodnoty intenzity světla monitoru se mění nelineárně vůči úrovni vstupního signálu – tento vztah zachycuje „gama křivka“. Nízké hodnoty gama zobrazí na monitoru bělavé obrázky a vysoké hodnoty gama vysoce kontrastní obrázky.

### HDCP (High-bandwidth Digital Content Protection)

Systém kódování digitálního signálu, vyvinutý pro ochranu digitálního obsahu, jako je video, hudba apod. Digitální signál je kódován a bezpečně přenášen z výstupního DVI nebo HDMI konektoru a následně dekodován na vstupní straně.

Digitální obsah nelze přehrát, pokud obě strany nepodporují systém HDCP.

## HDMI (High-Definition Multimedia Interface)

HDMI je standard pro digitální propojení, vyvinutý pro spotřební elektroniku a AV zařízení. Tento standard vychází z DVI standardu, který je jedním z nejčastěji používaných způsobů propojení počítače a monitoru. Nekomprimovaný obraz, zvuk a řídicí signály mohou být přenášeny pomocí jediného kabelu.

## Overdrive

Tato technologie zlepšuje dobu odezvy díky řízenému přebuzení tekutých krystalů, používá se běžně u LCD televizorů a dalších zařízeních. Výsledkem je vysoce čistý trojrozměrný obraz s nízkým zpožděním, neboť je snížena doba odezvy u středních barevných tónů, které se často vyskytují u pohyblivého obrazu.

## Phase (fáze)

Nastavením fáze se mění časování vzorkovacího signálu při převodu analogového signálu na digitální. Nastavení fáze slouží k nastavení časování. Nastavení fáze provádějte až potom, co jste nastavením hodinových pulsů (Clock) získali čistý obraz.

## Range Adjustment (nastavení rozsahu)

Nastavením rozsahu se řídí úroveň výstupního signálu, aby bylo možné zobrazit všechny barevné stupně. Nastavení rozsahu je doporučeno provádět před úpravami barev.

## Rozlišení

LCD panel je tvořen konečným počtem obrazových bodů (tzv. pixelů), které po osvětlení vytvoří celkový obraz. Displej tohoto monitoru obsahuje 1920 pixelů ve vodorovném směru a 1080 pixelů ve svislém směru. Při rozlišení 1920 x 1080 je tedy obraz zobrazen přes celou obrazovku a při využití všech pixelů (1:1).

## sRGB (Standard RGB)

Mezinárodní standard pro reprodukci barev a barevný prostor pro periferní zařízení (např. monitory, tiskárny, digitální fotoaparáty, skenery). Tato forma jednoduchého sladění barev pro internet umožňuje zobrazení barevných tónů, které se blíží těm u zdrojového a cílového zařízení.

## Temperature (teplota barev)

Teplota barev je metodou pro měření tónu bílé barvy, obvykle se udává v Kelvinech (K). Při vyšších teplotách jsou bílé tóny zabarveny do modra, zatímco při nižších teplotách do červena.

5 000K: Mírně načervenalá bílá

6 500K: Bílá, blízká dennímu světlu

9 300K: Mírně namodralá bílá

## TMDS (Transition Minimized Differential Signaling)

TMDS je jednou z metod přenosu digitálního obrazového signálu.



## VESA DPMS (Video Electronics Standards Association – Display Power Management Signaling)

VESA specifikace přispívá k vyšší energetické účinnosti počítačových monitorů. Součástí je i standardizace signálů vysílaných z počítače (grafické karty).

DPM definuje stavy signálů přenášených mezi počítačem a monitorem.

### 7-6. Přednastavené režimy

V následující tabulce jsou uvedeny přednastavené režimy pro analogový signál:

#### Upozornění

- U některých počítačů může být poloha obrazu vychýlená a bude nutné upravit nastavení pomocí obrazovkového menu.
- Pokud je na vstupu jiný signál než ve výše uvedené tabulce, upravte obraz pomocí obrazovkového menu. I po nastavení však nemusí být zobrazení správné.
- Při použití prokládaných signálů nelze obraz zobrazit správně ani po nastavení pomocí obrazovkového menu.

Rozlišení	Podporované signály	Frekvence			Polarita	
		Bodová frekvence: MHz	Horizontální: kHz	Vertikální: Hz	Horizontální	Vertikální
640 × 480	VGA/CEA-861	25.18	31.47	59.94	Negativní	Negativní
720 × 400	VGA TEXT	28.32	31.47	70.09	Negativní	Pozitivní
640 × 480	VESA	31.50	37.50	75.00	Negativní	Negativní
800 × 600	VESA	40.00	37.88	60.32	Pozitivní	Pozitivní
800 × 600	VESA	49.50	46.88	75.00	Pozitivní	Pozitivní
1024 × 768	VESA	65.00	48.36	60.00	Negativní	Negativní
1024 × 768	VESA	78.75	60.02	75.03	Pozitivní	Pozitivní
1280 × 720	CEA-861	74.25	45.00	60.00	Pozitivní	Pozitivní
1280 × 960	VESA	108.00	60.00	60.00	Pozitivní	Pozitivní
1280 × 1024	VESA	108.00	63.98	60.02	Pozitivní	Pozitivní
1280 × 1024	VESA	135.00	79.98	75.03	Pozitivní	Pozitivní
1680 × 1050	VESA CVT	146.25	65.29	59.95	Negativní	Pozitivní
1680 × 1050	VESA CVT RB	119.00	64.67	59.88	Pozitivní	Negativní
1920 × 1080	CEA-861	148.50	67.50	60.00	Pozitivní	Pozitivní

## Ochranné známky

Ikona DisplayPort a VESA jsou ochranné známky a registrované ochranné známky společnosti Video Electronics Standards Association v USA a dalších státech.

Windows, Windows Vista, Windows Media a Xbox 360 jsou registrované ochranné známky společnosti Microsoft Corporation v USA a dalších zemích.

Apple, Mac, Macintosh, iMac, eMac, Mac OS, MacBook, PowerBook, ColorSync, QuickTime a iBook jsou registrované ochranné známky společnosti Apple Inc.

Acrobat, Adobe, Adobe AIR a Photoshop jsou registrované ochranné známky společnosti Adobe Systems v USA a dalších zemích.

PowerPC je registrovaná ochranná známka společnosti International Business Machines Corporation.

Pentium je registrovaná ochranná známka společnosti Intel Corporation v USA a ostatních zemích.

AMD Athlon a AMD Opteron jsou ochranné známky společnosti Advanced Micro Devices, Inc.

GRACoL a IDEAlliance jsou registrované ochranné známky společnosti International Digital Enterprise Alliance.

ColorVision, ColorVision Spyder2 jsou registrované ochranné známky společnosti DataColor Holding AG. Spyder3 je ochranná známka společnosti DataColor Holding AG.

Eye-One, ColorMunki a X-Rite jsou registrované ochranné známky nebo ochranné známky společnosti X-Rite Incorporated.

TouchWare je ochranná známka společnosti 3M Touch Systems, Inc.

NextWindow je registrovaná ochranná známka společnosti NextWindow Ltd.

RealPlayer je registrovaná ochranná známka společnosti RealNetworks, Inc.

NEC je registrovaná ochranná známka společnosti NEC Corporation. PC-9801 a PC-9821 jsou ochranné známky společnosti NEC Corporation.

PlayStation je registrovaná ochranná známka společnosti Sony Computer Entertainment Inc.

PSP a PS3 jsou ochranné známky společnosti Sony Computer Entertainment Inc.

ENERGY STAR je registrovaná ochranná známka společnosti United States Environmental Protection Agency v USA a dalších zemích.

HDMI, HDMI logo a High-Definition Multimedia Interface jsou ochranné známky nebo registrované ochranné známky společnosti HDMI Licensing LLC v USA a dalších zemích.

EIZO, logo EIZO, ColorEdge, DuraVision, FlexScan, FORIS, RadiForce, RadiCS, RadiNET, Raptor a ScreenManager jsou registrované ochranné známky společnosti EIZO NANA O CORPORATION v Japonsku a dalších zemích.

ColorNavigator, EIZO EasyPIX, EcoView NET, EIZO ScreenSlicer, i•Sound, Screen Administrator a UniColor Pro jsou ochranné známky společnosti EIZO NANA O CORPORATION.

Všechny ostatní názvy společností a výrobků jsou ochrannými známkami nebo registrovanými ochrannými známkami příslušných vlastníků.

## Licence

Oblý gotický tučný bitmapový font použitý pro nápis nad tímto výrobkem byl navržen firmou Ricoh.

# ENERGY STAR

Jako partner skupiny ENERGY STAR®, společnost EIZO NANA CORPORATION rozhodla, že tento výrobek splňuje směrnice ENERGY STAR pro úsporu energie.



## TCO

Tento výrobek získal označení TCO týkající se bezpečnosti, ergonomie, životního prostředí, apod. Více informací o TCO naleznete na našich webových stránkách: <http://www.eizo.com>

## FCC prohlášení o shodě

Pouze pro USA , Kanadu atd. (napájení 100–120 Vac)

### FCC prohlášení o shodě

**Odpovědná strana**

EIZO NANA TECHNOLOGIES INC.  
5710 Warland Drive, Cypress, CA 90630  
Telefon: (562) 431-5011

**prohlašuje, že tento výrobek**

Značka: EIZO  
Model: FlexScan EV2315W/EV2335W

je ve shodě s částí 15 pravidel FCC. Provoz tohoto výrobku podléhá následujícím dvěma podmínkám: (1) toto zařízení nesmí způsobovat škodlivé rušení a (2) toto zařízení se musí vyrovnat s jakýmkoliv rušením, včetně toho, které může způsobit nežádoucí provoz.

Toto zařízení bylo testováno a vyhovuje limitům pro digitální zařízení třídy B podle části 15 pravidel komise FCC. Tyto podmínky jsou stanoveny tak, aby poskytovaly rozumnou ochranu před škodlivým rušením v obytné zástavbě. Toto zařízení generuje, používá a může vyzařovat vysokofrekvenční energii a pokud není instalováno a používáno v souladu s pokyny, může způsobit škodlivé rušení rádiových komunikací. Nicméně není zaručeno, že k rušení nedojde při určité konkrétní instalaci. Pokud toto zařízení způsobuje rušení příjmu rozhlasu nebo televize, což lze ověřit zapnutím a vypnutím zařízení, doporučujeme uživateli, aby se pokusil napravit rušení pomocí jednoho nebo více z následujících opatření.

- \* Změňte směr nebo polohu přijímací antény.
- \* Zvyšte odstup mezi přijímačem a zařízením.
- \* Připojte zařízení do zásuvky na jiném okruhu, než ke kterému je připojen přijímač.
- \* Obráťte se na prodejce nebo zkušeného technika pro příjem rozhlasu či televize.

Změny nebo modifikace, které nejsou výslovně schváleny stranou odpovědnou za shodu, mohou vést ke ztrátě oprávnění uživatele k provozování zařízení.

**Poznámka**

S monitorem používejte přiložený kabel uvedený níže nebo EIZO signálový kabel tak, aby rušení zůstalo v mezích třídy B pro digitální zařízení.

- Síťový kabel
- Stíněný signálový kabel (přibalen)

### Poznámka pro Kanadu

Tento digitální přístroj třídy B je ve shodě s kanadskou normou ICES-003.

# OMEZENÁ ZÁRUKA

## OMEZENÁ ZÁRUKA

EIZO NANA CORPORATION (dále jen „EIZO“) a distributoři autorizovaní společnostmi EIZO (dále jen „Distributoři“) zaručují, dále s výhradou a v souladu s podmínkami této omezené záruky (dále jen „Záruka“), aby původní kupující (dále jen „Kupující“), který zakoupil Produkt uvedený v tomto dokumentu (dále jen „Produkt“) od společnosti EIZO nebo Distributorů, že společnost EIZO a Distributoři musí podle vlastního uvážení buď opravit nebo vyměnit Produkt bez poplatku v případě, že se Kupující dozví v rámci záruční doby (viz níže), že Produkt nefunguje správně nebo se poškodí během normálního používání Produktu v souladu s popisem v návodu k použití přiloženém k tomuto Produktu (dále jen „Návod k obsluze“).

Doba této Záruky je omezena na (i) pět (5) let od data zakoupení Produktu nebo na uplynutí (ii) 30 000 hodin používání Produktu (dále jen „Záruční doba“), avšak Záruční doba na LCD panel Produktu je omezena na tři (3) roky od data zakoupení Produktu. EIZO a Distributoři nenesou žádnou odpovědnost a nemají žádné povinnosti týkající se Produktu ve vztahu ke Kupujícímu nebo třetím stranám, než jak je stanoveno v rámci této Záruky.

EIZO a Distributoři přestanou držet nebo skladovat všechny části Produktu po uplynutí sedmi (7) let od ukončení výroby těchto dílů. Při opravách monitoru bude EIZO a Distributoři používat obnovu částí, která je v souladu s našimi QC standardy.

Záruka je platná pouze v zemích nebo oblastech, kde se nacházejí Distributoři. Záruka neomezuje žádná zákonná práva Kupujícího.

Bez ohledu na jakákoli jiná ustanovení této Záruky nemají EIZO a Distributoři žádné závazky vyplývající z této Záruky, a to ani v jednom z níže uvedených případů:

- (a) Jakákoliv vada Produktu způsobená poškozením při přepravě, úpravou, pozměňováním, zneužitím, nesprávným použitím, nehodou, nesprávnou instalací, katastrofou, chybnou údržbou a / nebo nesprávnou opravou provedenou třetí stranou jinou než je společnost EIZO a Distributoři;
- (b) Jakákoliv nekompatibilita Produktu kvůli případným technickým inovacím a / nebo omezením;
- (c) Jakékoliv opotřebením senzoru;
- (d) Jakékoliv zhoršení parametrů zobrazení způsobené opotřebením opotřebitelných dílů, jako je LCD panel a / nebo podsvícení atd. (např. změny jasu, změny rovnoměrnosti jasu, změny barev, změny barevné jednotnosti, vady pixelů, včetně vypálených pixelů atd.);
- (e) Jakákoliv vada Produktu způsobena externím zařízením;
- (f) Jakákoliv vada Produktu, u něhož bylo změněno nebo odstraněno původní sériové číslo;
- (g) Jakékoliv běžné opotřebením Produktu, zejména opotřebením spotřebního materiálu, doplňků a / nebo příslušenství (např. tlačítka, otočné díly, kabely, uživatelská příručka atd.) a
- (h) Jakékoliv deformace, odbarvení, a / nebo pokřivení povrchu výrobku včetně povrchu LCD panelu.

Pro provedení opravy v rámci Záruky musí Kupující doručit Produkt na vlastní náklady místnímu Distributorovi. Výrobek přitom musí být v původním obalu nebo v jiném vhodném obalu, který poskytuje stejnou úroveň ochrany. Riziko poškození a / nebo ztráty při přepravě na sebe bere Kupující. Při žádosti o služby v rámci Záruky musí Kupující doložit doklad o koupi výrobku a datum tohoto nákupu.

Záruční doba na vyměněný a / nebo opravený výrobek v rámci této Záruky končí na konci původní Záruční doby.

EIZO NEBO DISTRIBUTOŘI NEJSOU ZODPOVĚDNÍ ZA ŽÁDNÉ POŠKOZENÍ NEBO ZTRÁTY, ÚDAJE NEBO JINÉ INFORMACE ULOŽENÉ V JAKÉMKOLIV MÉDIU NEBO JAKÉKOLI ČÁSTI VÝROBKU VRÁCENÉHO SPOLEČNOSTI EIZO NEBO DISTRIBUTORŮM KVŮLI OPRAVĚ.

EIZO A DISTRIBUTOŘI NEZARUČUJÍ ŽÁDNÉ DALŠÍ ZÁRUKY, VÝSLOVNĚ ANI IMPLIKOVANÉ, S OHLEDEM NA VÝROBEK A JEHO KVALITU, VÝKON, PRODEJNOST NEBO VHODNOST PRO KONKRÉTNÍ ÚČEL. V ŽÁDNÉM PŘÍPADĚ NENESE SPOLEČNOST EIZO NEBO DISTRIBUTOŘI ODPOVĚDNOST ZA JAKÉKOLI NEPŘÍMÉ, ZVLÁŠTNÍ, NÁSLEDNÉ NEBO JINÉ ŠKODY, AŽ JSOU JAKÉKOLI (VČETNĚ, BEZ OMEZENÍ NA ŠKODY ZE ZTRÁTY NA ZISKU, PŘERUŠENÍ PODNIKÁNÍ, ZTRÁTY OBCHODNÍCH INFORMACÍ NEBO JINÉ PENĚŽNÍ ZTRÁTY) ZPŮSOBENÉ POUŽITÍM NEBO NEMOŽNOSTÍ POUŽÍVAT TENTO PRODUKT NEBO V JAKÉKOLI SOUVISLOSTI S VÝROBKEM, AŽ SE ZAKLÁDAJÍ NA SMLouvĚ, OBČANSKÉM PRÁVU, NEDBALOSTI, PŘÍSNÉ ODPOVĚDNOSTI NEBO JINAK, I KDYŽ BYLA SPOLEČNOST EIZO NEBO DISTRIBUTOŘI UPOZORNĚNI NA MOŽNOST TAKOVÝCH ŠKOD. TOTO VYLOUČENÍ ZAHRNÚJE TAKÉ VŠECHNY ODPOVĚDNOSTI, KTERÉ MOHOU VZNIKOUT Z POHLEDÁVEK TŘETÍCH STRAN VŮČI KUPUJÍCÍMU. PODSTATOU TOHOTO USTANOVENÍ JE OMEZIT POTENCIÁLNÍ ODPOVĚDNOSTI SPOLEČNOSTI EIZO A DISTRIBUTORŮ, KTERÉ VYPLÝVAJÍ Z TĚTO OMEZENÉ ZÁRUKY A / NEBO PRODEJE.

## Informace k recyklaci

---

### Informace k recyklaci

Při likvidaci tohoto výrobku dodržujte zákony platné ve vaší zemi, abyste snížili vliv na životní prostředí. Při likvidaci tohoto výrobku se obraťte na prodejce nebo distributora ve vaší zemi. Kontaktní adresy jsou uvedeny na níže uvedených webových stránkách EIZO.  
<http://www.eizo.com>

Informace o recyklaci pro zákazníky ze Švýcarska je uvedena na následujících webových stránkách.  
<http://www.swico.ch>







**EIZO NANA O CORPORATION**

153 Shimokashiwano, Hakusan, Ishikawa 924-8566 Japan  
Phone: +81 76 277 6792 Fax: +81 76 277 6793

**EIZO EUROPE AB**

Lovangsvagen 14 194 61, Upplands Väsby, Sweden  
Phone: +46 8 594 105 00 Fax: +46 8 590 91 575

<http://www.eizo.com>

2nd Edition-June, 2011

03V23616B1  
(U.M-FS2332)